

PRO WIRELESS

SETUP GUIDE

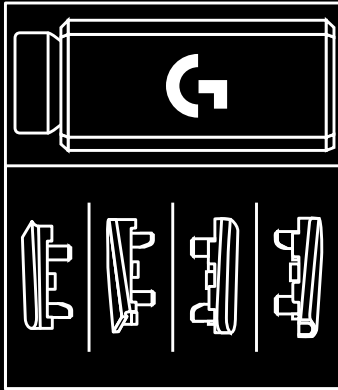

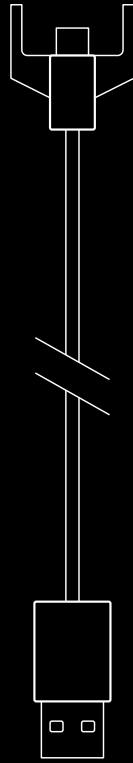
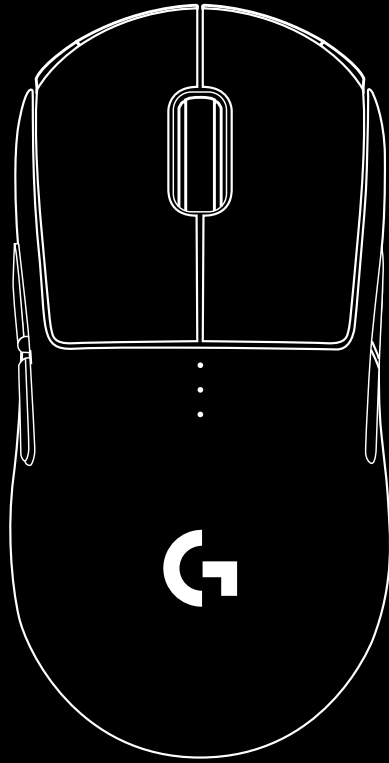

ENGLISH	3	ČESKÁ VERZE	138
DEUTSCH	12	SLOVENČINA	147
FRANÇAIS	21	УКРАЇНСЬКА	156
ITALIANO	30	EESTI	165
ESPAÑOL	39	LATVISKI	174
PORTUGUÊS	48	LIETUVIŲ	183
NEDERLANDS	57	БЪЛГАРСКИ	192
SVENSKA	66	HRVATSKI	201
DANSK	75	SRPSKI	210
NORSK	84	SLOVENŠČINA	219
SUOMI	93	ROMÂNĂ	228
ΕΛΛΗΝΙΚΑ	102	TÜRKÇE	237
ПО-РУССКИ	111	العربية	246
PO POLSKU	120	עברית	255
MAGYAR	129		

SETUP INSTRUCTIONS

1 A wireless receiver attached to the USB adapter can be found in the accessory box. Plug one end of the cable into your PC, and the other end into the USB adapter and receiver.

- The receiver can also be used plugged directly into your PC. However, using the cable and adapter when in wireless mode is recommended and allows for better connectivity and easy access to the cable for recharging.

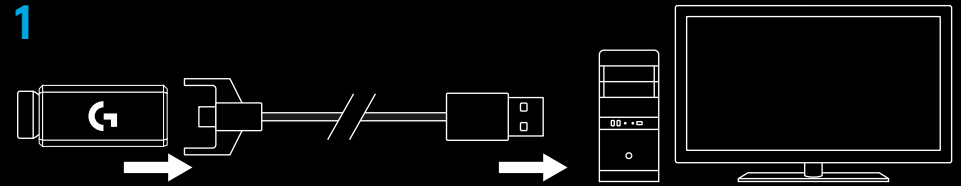

2 Turn mouse on via the switch on the bottom of the mouse.

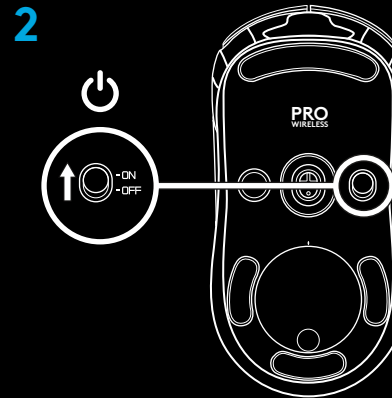

3 Download Logitech Gaming Software



www.logitechG.com/support/pro-wireless

4 To charge, disconnect the cable from the adapter and plug into the front of the mouse. Your mouse will operate in data-over-cable mode whenever it is plugged in directly to a PC. Full charge from empty requires around 2 hours plugged in to a PC USB port.

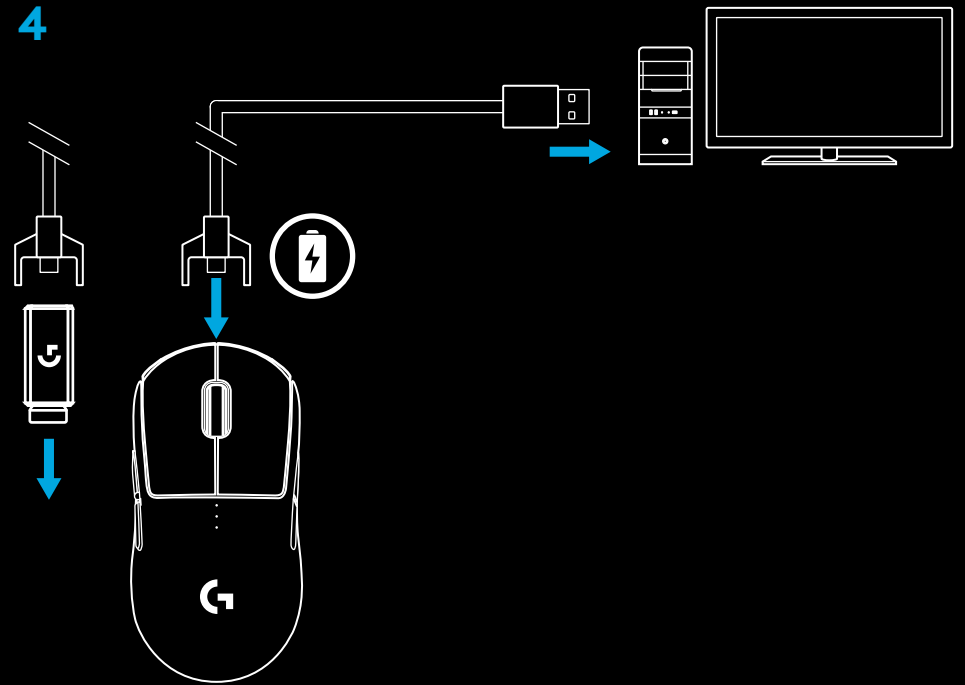

Tips:

- Keep the mouse and receiver 2 m+ away from wireless routers or other 2.4GHz wireless devices to minimize environmental noise.
- PRO WIRELESS has a wireless range of up to 10 meters. To ensure optimal performance in noisy wireless environments, and to keep the charging cable easily accessible, it is recommended to keep the receiver within 20 cm of the mouse.

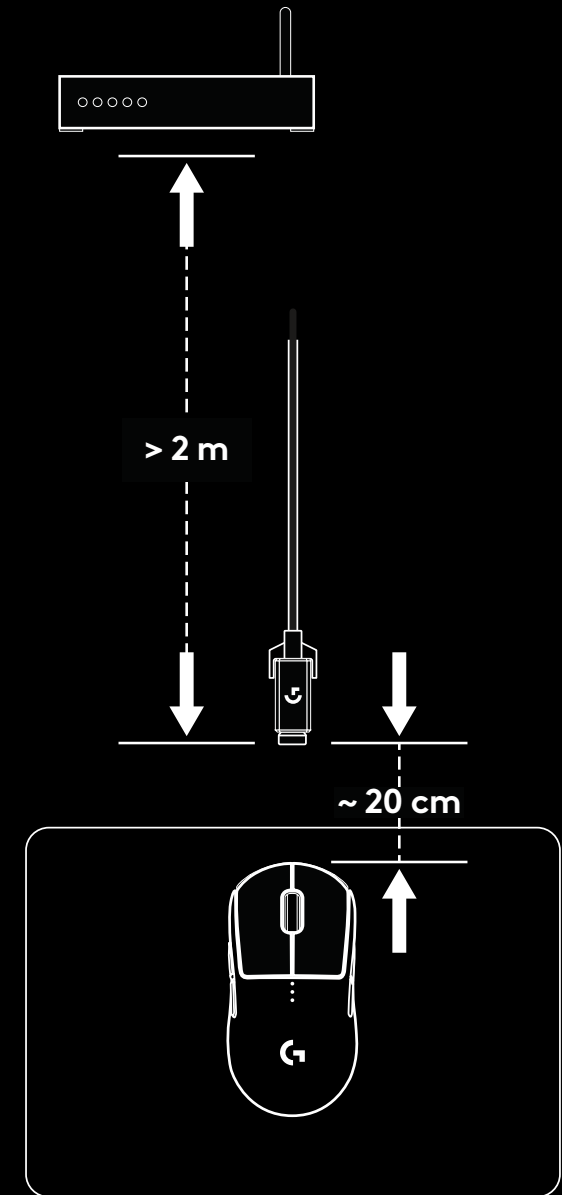
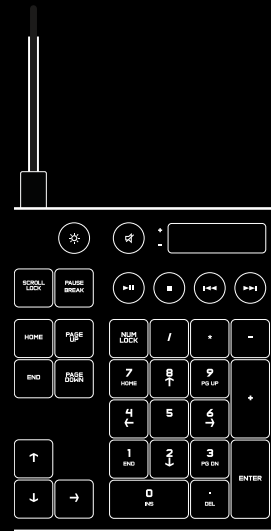

BUTTON CONFIGURATIONS

PRO WIRELESS comes with replaceable buttons and button caps, which are held onto the mouse magnetically. These should be stored in box when not in use. These replaceable buttons support conversion to the following configurations:

- 1 Right handed
- 2 Left handed
- 3 No buttons
- 4 Full buttons

1

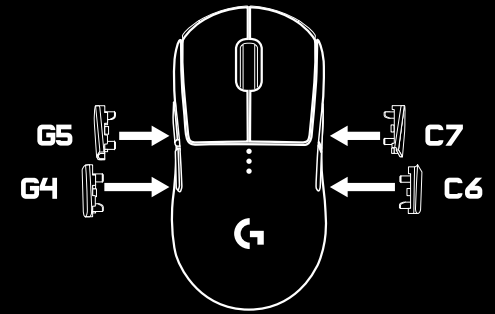
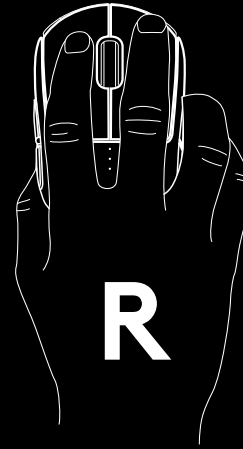

2

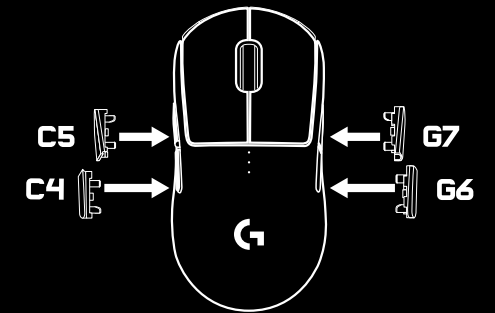
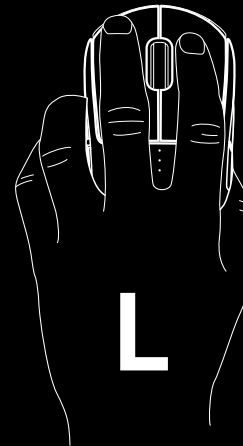

3

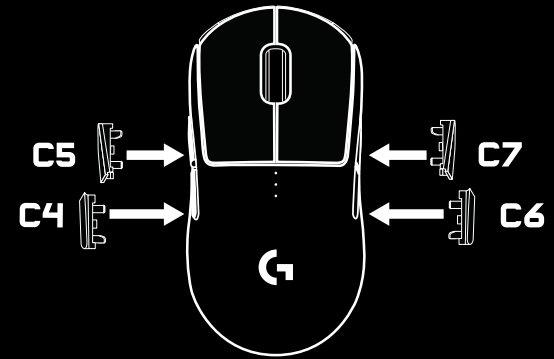

4

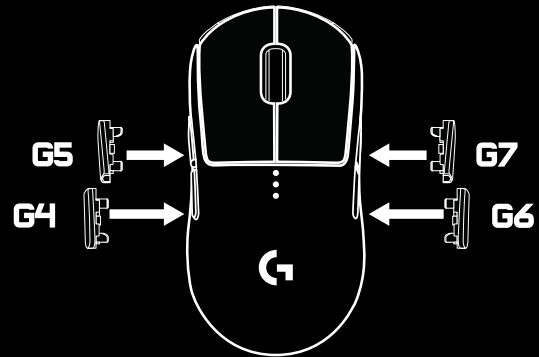

8 FULLY PROGRAMMABLE BUTTONS

- 1 Left (Button 1)
- 2 Right (Button 2)
- 3 Wheel click (Button 3)
- 4 Back (Button G4)
- 5 Forward (Button G5)
- 6 Back (Button G6)
- 7 Forward (Button G7)
- 8 DPI cycle (bottom of mouse, Button 8)
- 9 Receiver storage door + Powerplay module enclosure (bottom of mouse)
- 10 On/Off switch (bottom of mouse, not programmable)

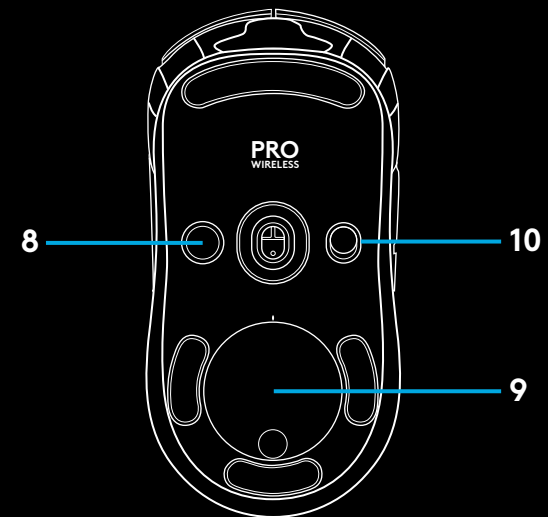

BATTERY LIFE

PRO WIRELESS has a rechargeable 250mAH LiPol battery which provides it with up to 60 hours non-stop gaming at 1ms report rate with lights off, or 48 hours non-stop gaming at 1ms report rate with RGB color cycling on.*

- Charge level can be checked when the mouse is powered on or using Logitech Gaming Software to assign a button to check charge level.
- Charge level is displayed for seven seconds at mouse power-on using the color and number of bars illuminated on the DPI indicator:
 - 3 green dots = 50–100%
 - 2 green dots = 30–50%
 - 1 green dots = 15–30%
 - 1 flashing red dot = <15%

Tips:

- You can program a button to show charge level using LGS.
- The bottom dot will flash red when battery is at 15% or less. When this happens, plug in your mouse to charge.
- Charge level, power draw, and estimated remaining battery life can be checked in Logitech Gaming Software.

*Battery life and capacity may vary with age and use. Rechargeable batteries have a limited number of charge cycles.

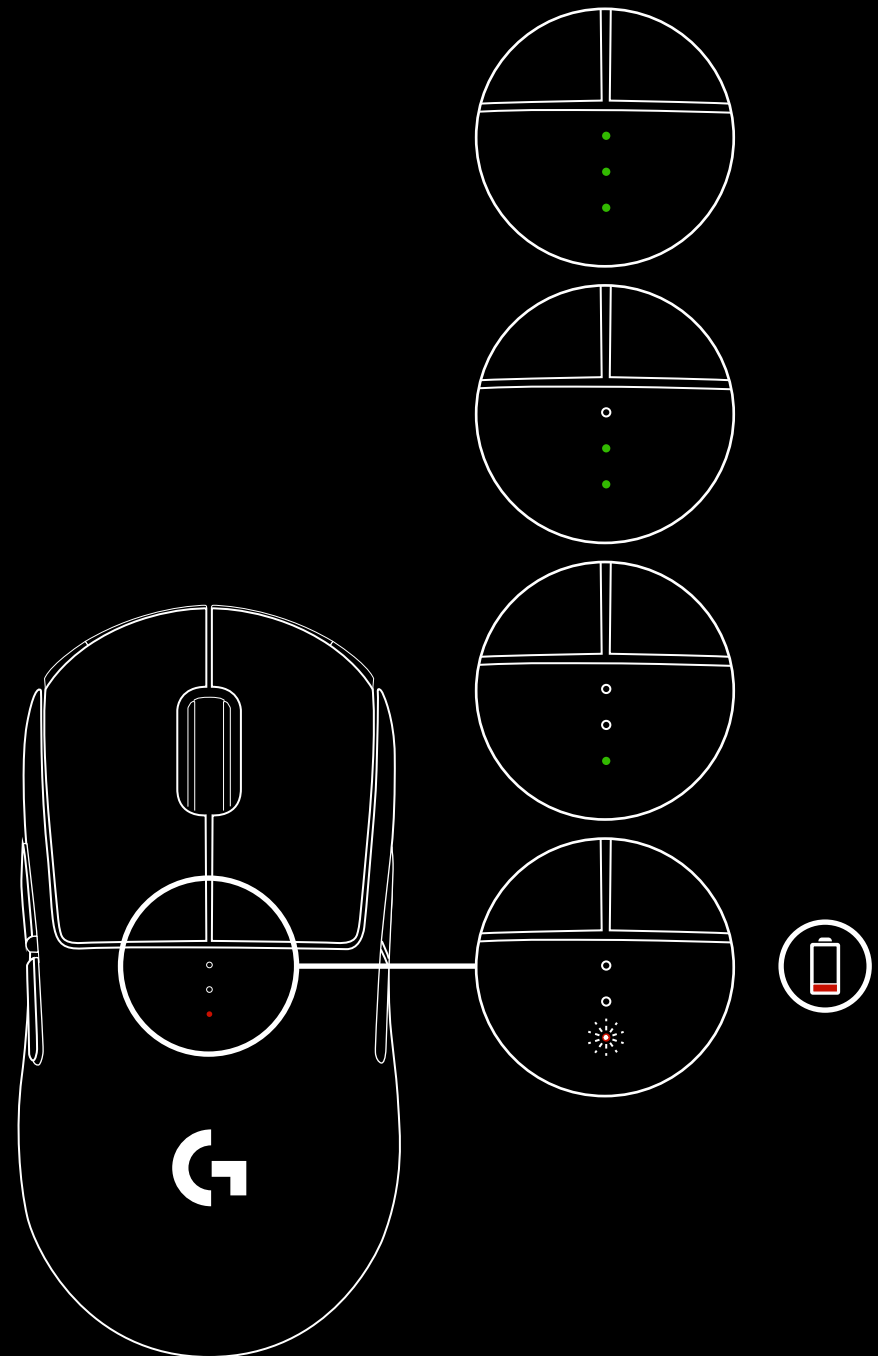

CHARGING/DATA OVER CABLE

Plug your mouse in via the provided USB charging cable when the battery is low. PRO WIRELESS is also compatible with the Logitech G POWERPLAY wireless charging system, sold separately.

LOGITECH GAMING SOFTWARE

You can customize the onboard profile settings using the Logitech Gaming Software. These settings include button programming, report rate, performance/endurance modes and tracking behavior. PRO WIRELESS allows up to 5 DPI settings.

By default, PRO WIRELESS has the following settings:

- DPI: 400/800/1600/3200
- Report rate: 1ms
- Performance mode

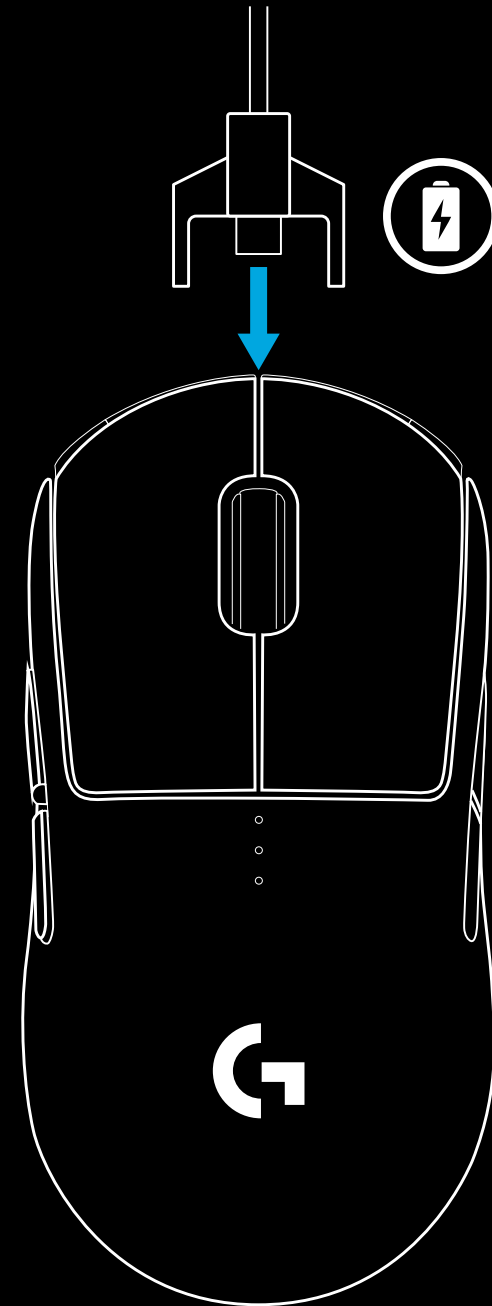

DPI/ONBOARD PROFILE INDICATORS

DPI/Onboard profiles are shown using three LEDs under the main buttons. The image below shows which values are being indicated by the LED panel.

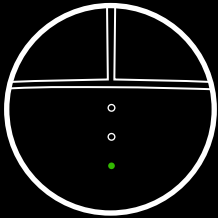

DPI/Profile 1

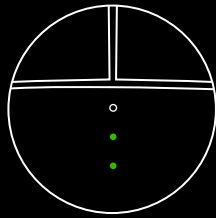

DPI/Profile 2

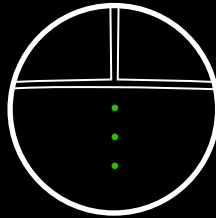

DPI/Profile 3

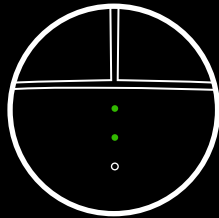

DPI/Profile 4

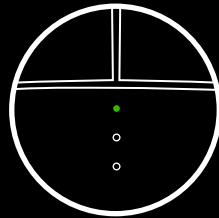

DPI/Profile 5

FREQUENTLY ASKED QUESTIONS

<http://support.logitechG.com/product/pro-wireless>

INSTALLATIONSANWEISUNGEN

1 Ein kabelloser Empfänger sowie ein angeschlossener USB-Adapter sind in der Zubehörbox enthalten. SchlieÙe ein Ende des Kabels an deinen PC an und das andere Ende an den USB-Adapter und den Empfänger.

- Der Empfänger kann auch direkt an den PC angeschlossen werden. Die Verwendung von Kabel und Adapter wird im kabellosen Modus jedoch empfohlen und ermöglicht eine bessere Verbindung und einen leichteren Zugang zum Kabel für die Aufladung.

2 Schalte die Maus mit dem Schalter auf der Unterseite der Maus ein.

3 Herunterladen der Logitech Gaming Software

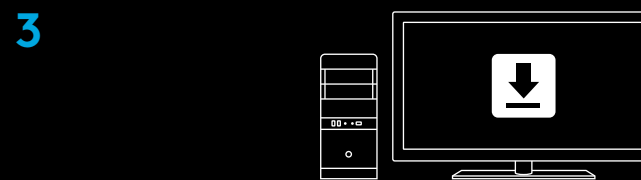
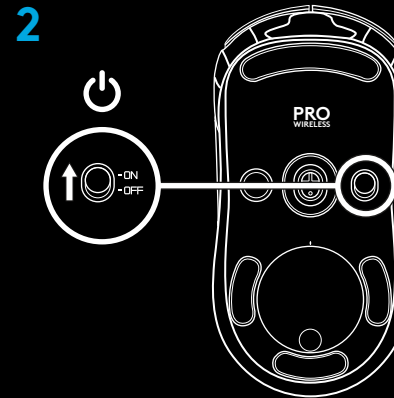
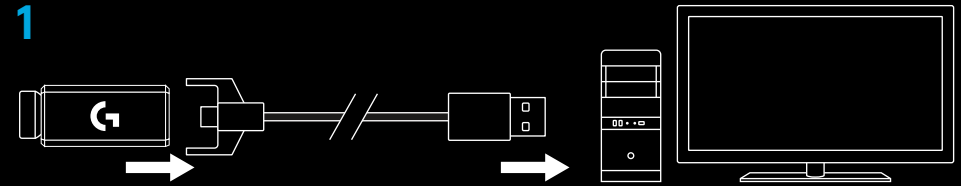

www.logitechG.com/support/pro-wireless

- 4 Trenne zum Laden das Kabel vom Adapter und schlieÙe es an der Vorderseite der Maus an. Deine Maus wechselt in den kabelgebundenen Modus, wenn sie direkt an einen PC angeschlossen wird. Ein vollständiger Ladevorgang aus dem entladenen Zustand dauert etwa 2 Stunden, wenn die Maus an den USB-Anschluss eines PCs angeschlossen wird.

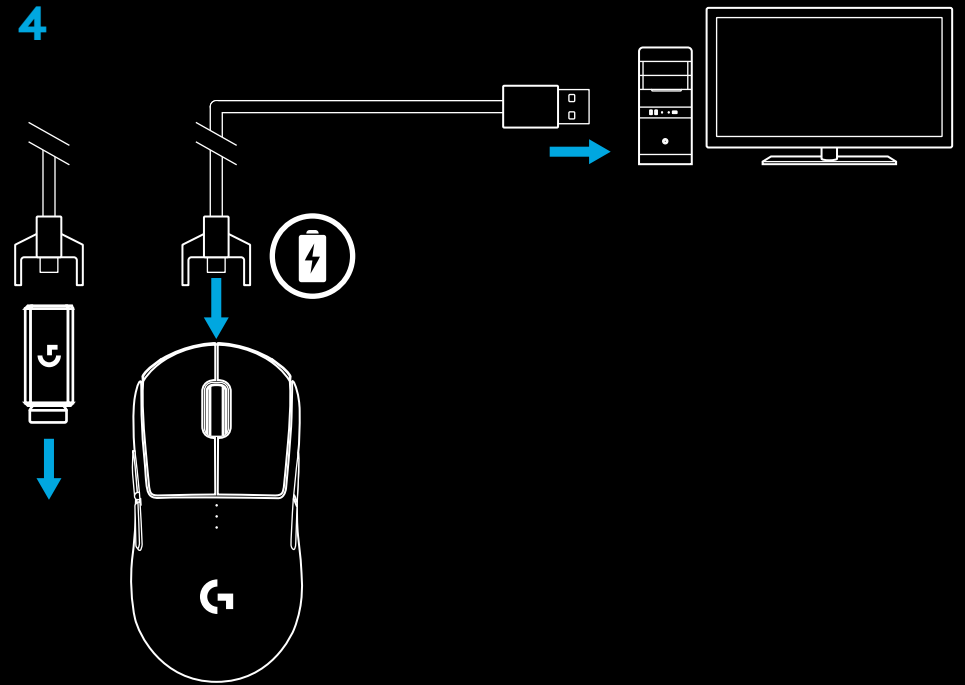

Tipps:

- Sorge für einen Abstand von mindestens 2 m zwischen Maus und Empfänger zu kabellosen Routern und anderen Geräten mit 2,4-GHz-Technologie zum Minimieren von Umgebungsrauschen.
- PRO WIRELESS hat eine kabellose Reichweite von bis zu 10 Metern. Zur Sicherstellung einer optimalen Leistung in kabellosen Umgebungen mit starkem Rauschen und um das Ladekabel leicht zugänglich zu machen, wird empfohlen, einen maximalen Abstand von 20 cm zwischen Maus und Empfänger nicht zu überschreiten.

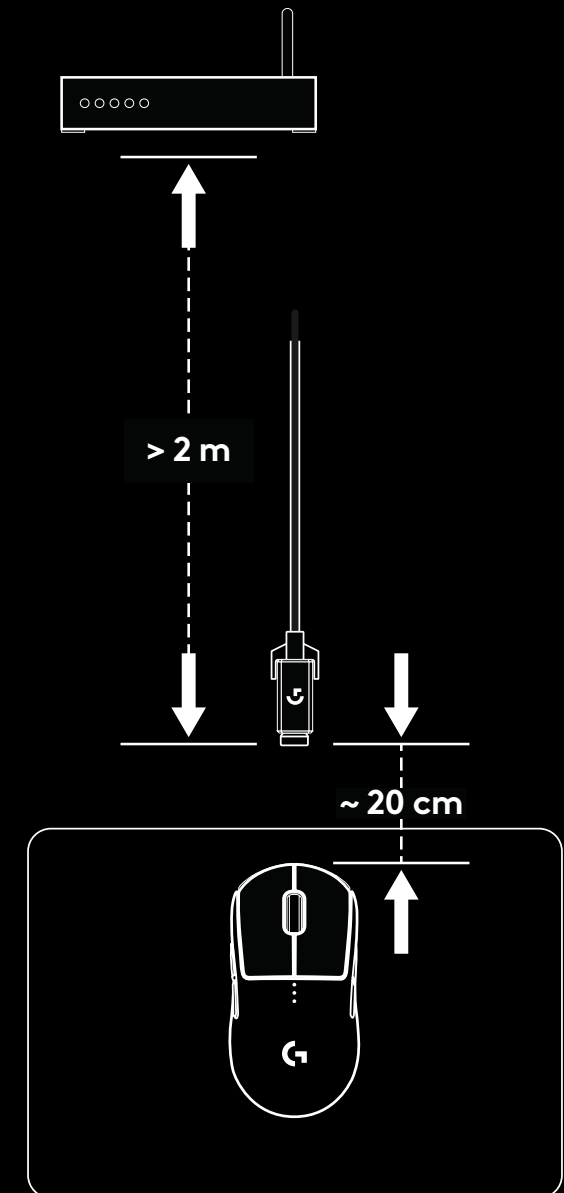
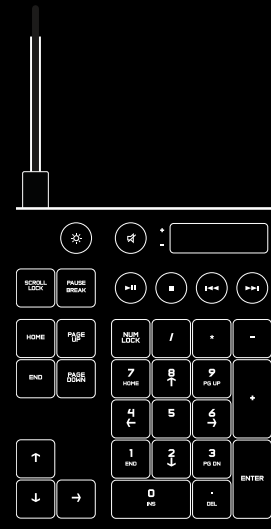

TASTENKONFIGURATIONEN

Die PRO WIRELESS verfügt über austauschbare Tasten und Tastenabdeckungen, die mithilfe von Magneten an der Maus befestigt sind. Wenn sie nicht verwendet werden, sollten sie in der Box aufbewahrt werden. Die austauschbaren Tasten ermöglichen die Änderung der folgenden Konfigurationen:

- 1 Rechtshänder
- 2 Linkshänder
- 3 Keine Tasten
- 4 Alle Tasten

1

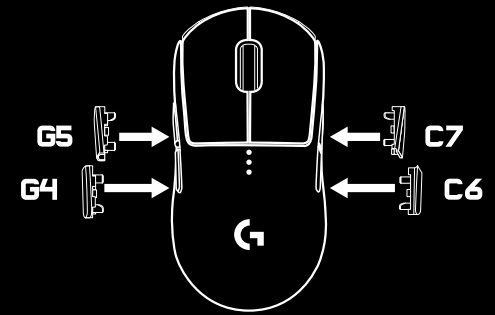
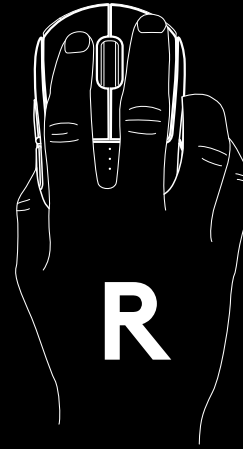

2

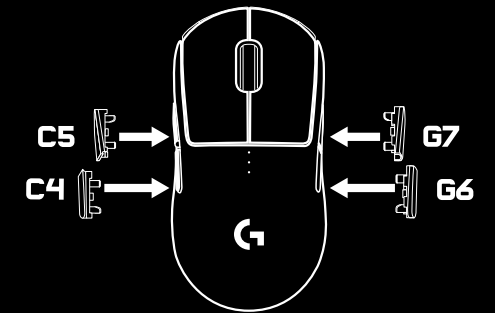
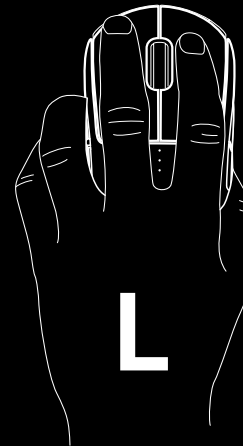

3

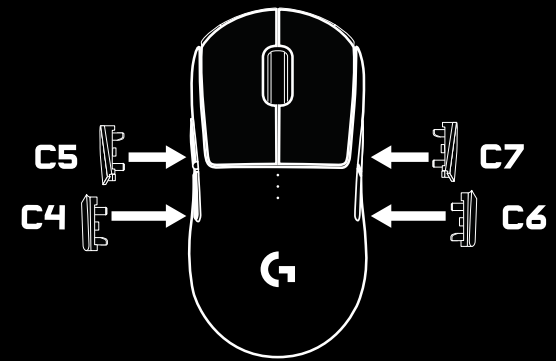

4

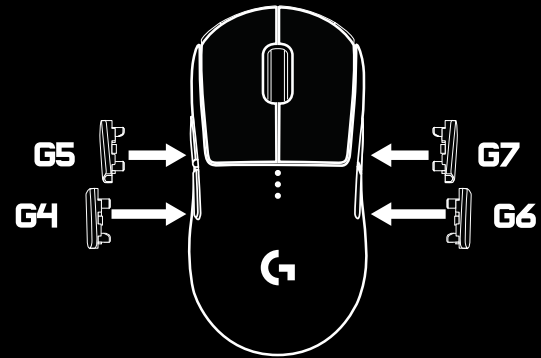

8 VOLL PROGRAMMIERBARE TASTEN

- 1 Links (Taste 1)
- 2 Rechts (Taste 2)
- 3 Mauseklick (Taste 3)
- 4 Zurück (Taste G4)
- 5 Vor (Taste G5)
- 6 Zurück (Taste G6)
- 7 Vor (Taste G7)
- 8 DPI-Wechsel (Unterseite der Maus, Taste 8)
- 9 Empfänger-Aufbewahrungsfach + Powerplay-Modulgehäuse (Unterseite der Maus)
- 10 Ein/Aus-Schalter (Unterseite der Maus, nicht programmierbar)

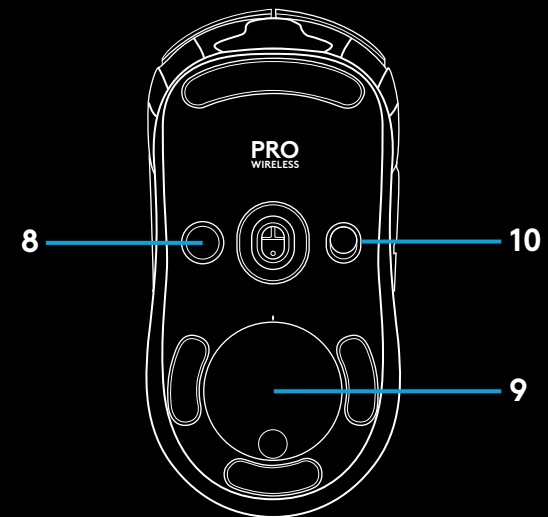

AKKU-/BATTERIELAUFZEIT

Die PRO WIRELESS besitzt einen 250-mAH-LiPo-Akku, der für 60 Stunden Gaming ohne Unterbrechung bei einer Signallrate von 1 ms ohne Beleuchtung sorgt, oder für 48 Stunden Gaming ohne Unterbrechung bei einer Signallrate von 1 ms bei eingeschalteter RGB-Beleuchtung.*

- Der Ladestand kann beim Einschalten der Maus geprüft werden oder mithilfe der Logitech Gaming Software für die Zuordnung einer Taste zum Prüfen des Ladestands.
- Der Ladestand wird beim Einschalten der Maus sieben Sekunden lang mithilfe der Farbe und Anzahl der beleuchteten Balken auf der DPI-Anzeige angezeigt:
 - 3 grüne Punkte = 50-100 %
 - 2 grüne Punkte = 30-50 %
 - 1 grüner Punkt = 15-30 %
 - 1 blinkender roter Punkt = < 15 %

Tipps:

- Du kannst eine Taste mithilfe der LGS programmieren, um damit den Ladestand anzuzeigen.
- Der untere Punkt blinkt rot, wenn der Akkustand 15 % oder weniger beträgt. Die Maus muss in diesem Fall zum Laden angeschlossen werden.
- Ladestand, Leistungsaufnahme und geschätzte verbleibende Akkulaufzeit können mithilfe der Logitech Gaming Software geprüft werden.

* Akkulaufzeit und Kapazität können je nach Alter und Verwendung variieren. Akkus haben eine begrenzte Lebensdauer.

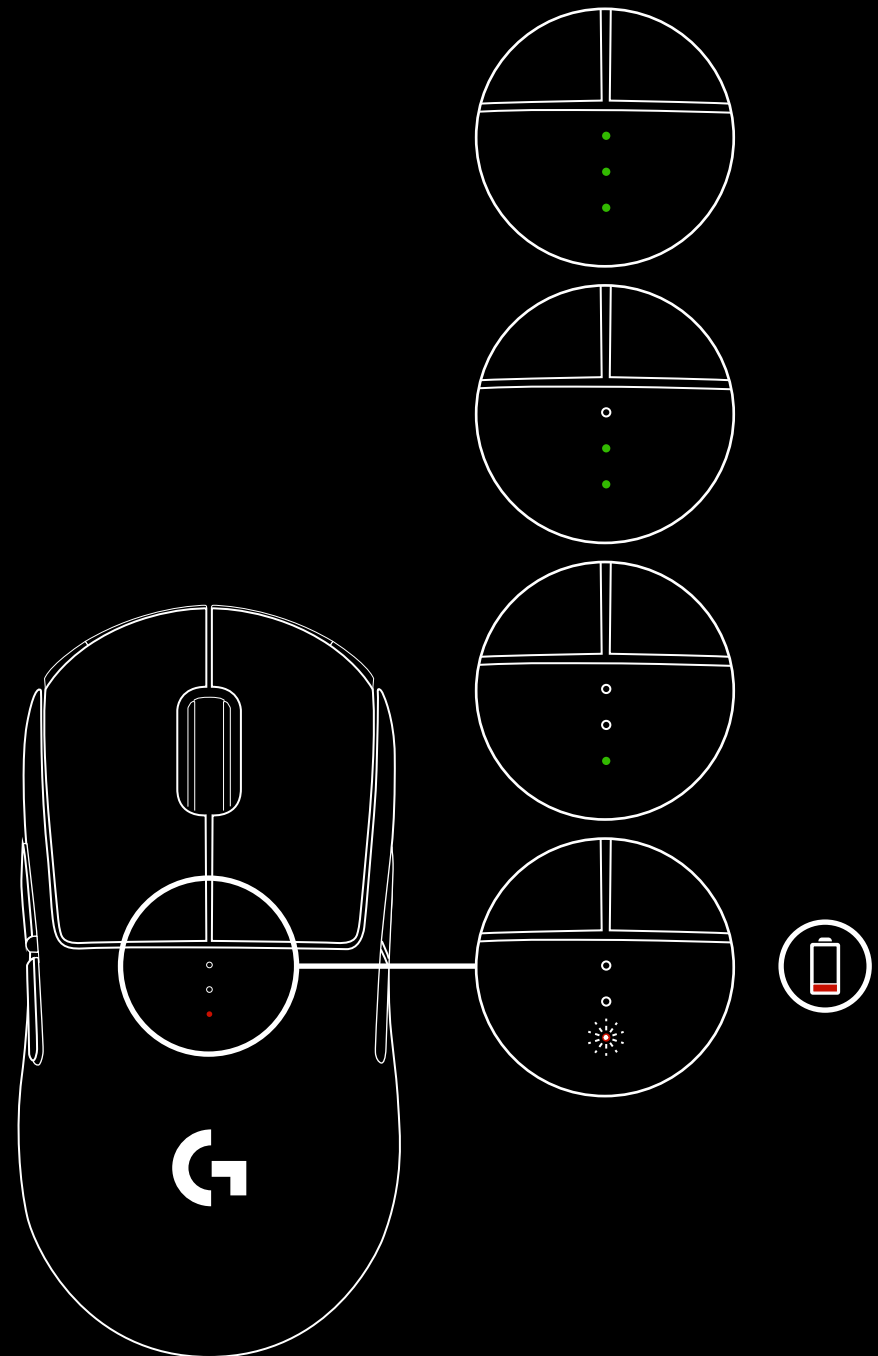

LADEN/DATENÜBERTRAGUNG ÜBER KABEL

Schließe die Maus über das bereitgestellte USB-Ladekabel an, wenn der Akkustand niedrig ist. Die PRO WIRELESS ist auch mit dem separat erhältlichen kabellosen Ladesystem Logitech G POWERPLAY kompatibel.

LOGITECH GAMING SOFTWARE

Du kannst die integrierten Profileinstellungen mithilfe der Logitech Gaming Software anpassen. Diese Einstellungen umfassen Tastenprogrammierung, Signalrate, Performance-Modus/Ausdauer-Modus und Abtastverhalten. Die PRO WIRELESS kann bis zu 5 DPI-Einstellungen pro Profil speichern. Standardmäßig hat die PRO WIRELESS die folgenden Einstellungen:

- DPI: 400/800/1600/3200
- Signalrate: 1 ms
- Performance-Modus

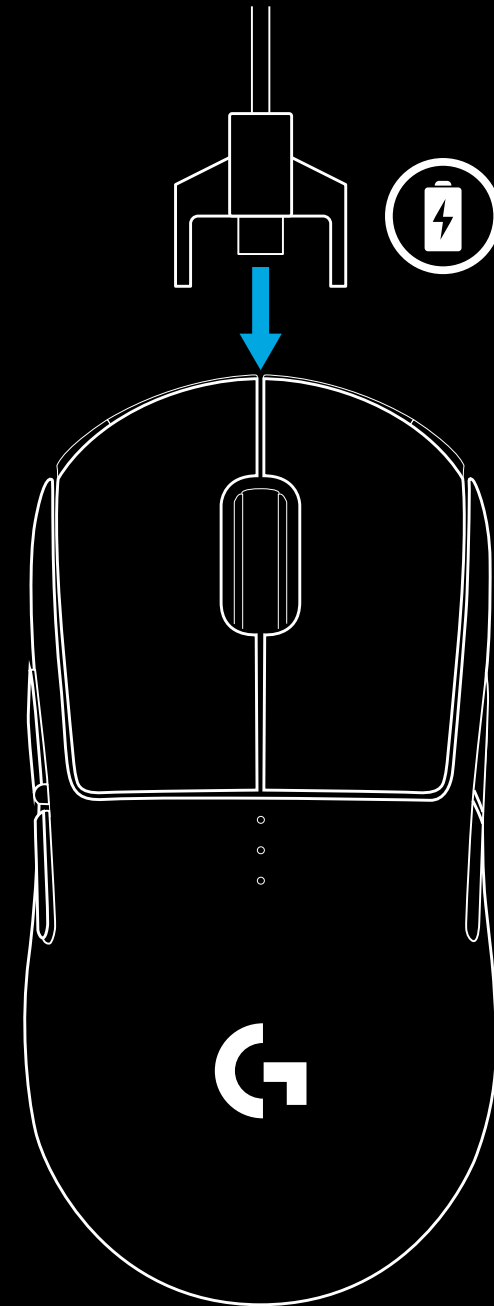

ANZEIGEN FÜR INTEGRIERTE DPI-PROFILE

Die integrierten DPI-Profile werden angezeigt über die drei LEDs unter den Haupttasten. Die Abbildung unten zeigt, welche Werte über die LEDs angezeigt werden.

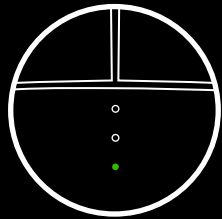

dpi-Profil 1

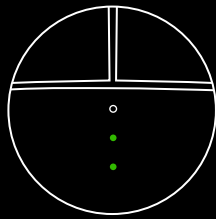

dpi-Profil 2

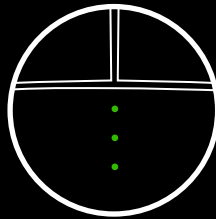

dpi-Profil 3

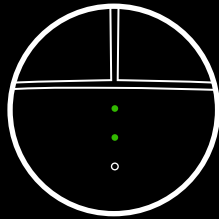

dpi-Profil 4

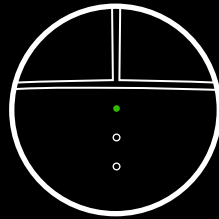

dpi-Profil 5

HÄUFIG GESTELLTE FRAGEN – FAQ

<http://support.logitechG.com/product/pro-wireless>

INSTRUCTIONS D'INSTALLATION

1 Vous trouverez un récepteur sans fil installé sur l'adaptateur USB dans la boîte des accessoires. Branchez l'une des extrémités du câble à votre ordinateur et l'autre à l'adaptateur et récepteur USB.

- Vous pouvez également brancher directement le récepteur sur votre PC. Cependant, il est recommandé d'utiliser le câble et l'adaptateur en mode sans fil, car ils permettent d'améliorer la connectivité et l'accès au câble pour la recharge.

2 Mettez la souris sous tension à l'aide du commutateur située sous la souris.

3 Télécharger l'Assistant pour jeux vidéo de Logitech

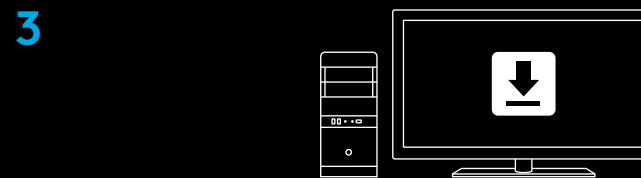
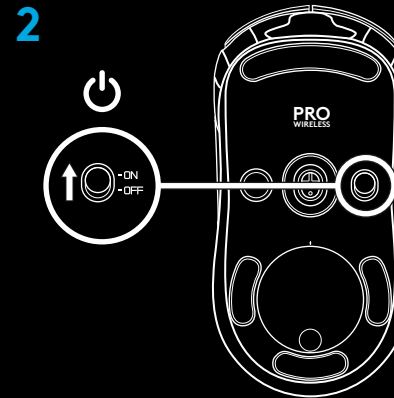
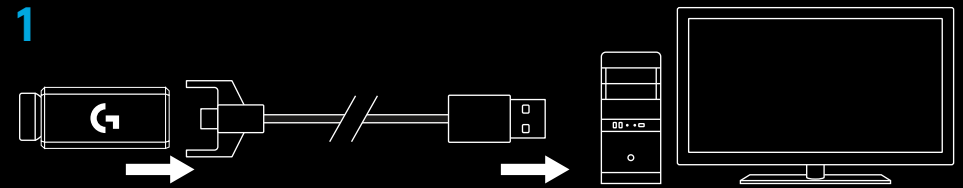

www.logitechG.com/support/pro-wireless

- 4 Pour charger, déconnectez le câble de l'adaptateur et branchez-le à l'avant de la souris. La souris passe automatiquement en mode transmission de données par câble lorsqu'elle est branchée au PC. La charge pleine de la batterie requiert le branchement de la souris à un port USB pendant 2 heures environ.

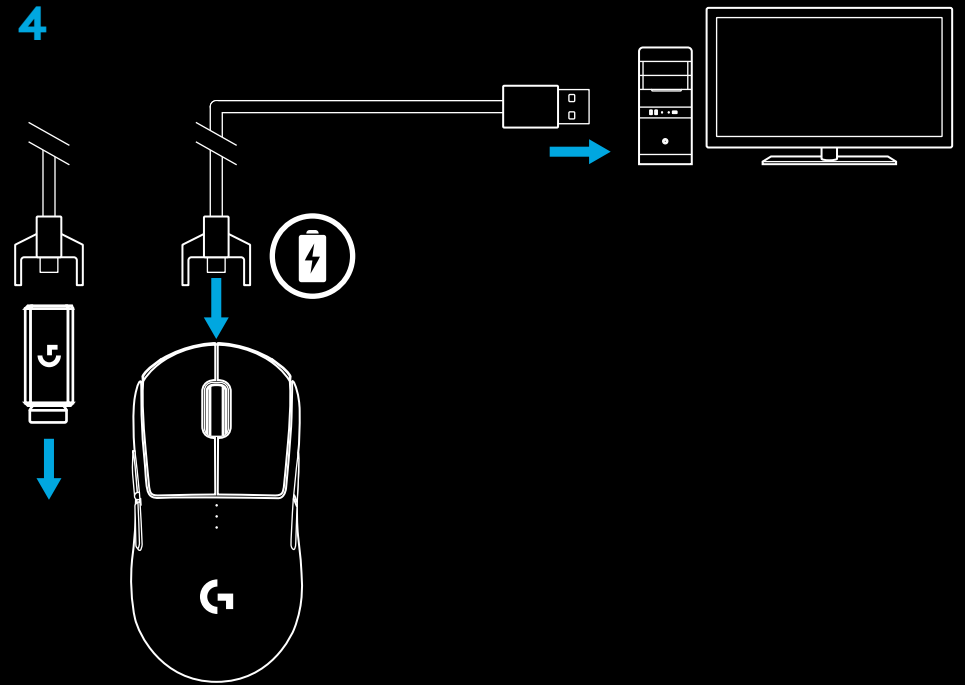

Conseils:

- Tenez la souris et le récepteur à au moins 2 m de tout routeur sans fil ou tout autre dispositif sans fil 2,4 GHz afin de minimiser les interférences.
- La souris PRO sans fil a une portée sans fil de 10 mètres maximum. Pour une performance optimale dans les environnements sans fil sujets aux interférences, et pour faciliter l'accès au câble de charge, il est recommandé de placer le récepteur à moins de 20 cm de la souris.

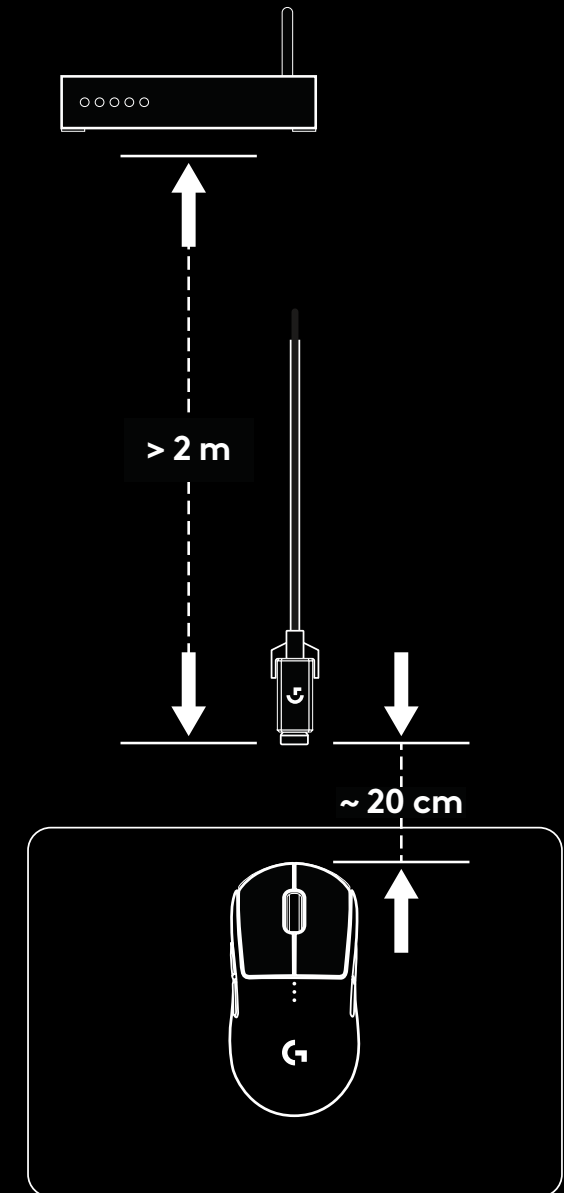
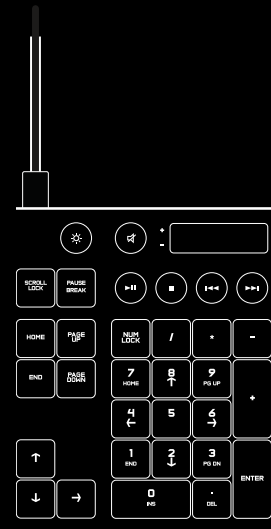

CONFIGURATIONS DES BOUTONS

La souris PRO sans fil est livrée avec des boutons remplaçables fixés à la souris par des aimants. Ceux-ci doivent être rangés dans leur boîte lorsque vous n'utilisez pas la souris. Les boutons remplaçables permettent d'adopter les configurations suivantes:

- 1 Droitier
- 2 Gaucher
- 3 Aucun bouton
- 4 Tous les boutons

1

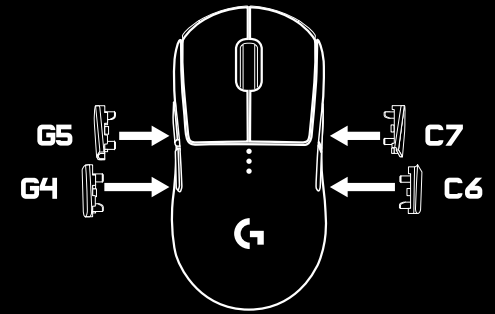
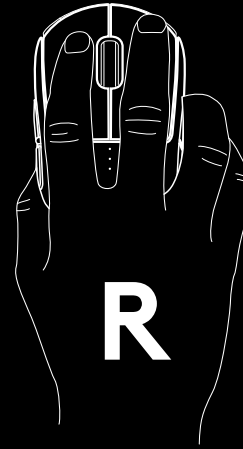

2

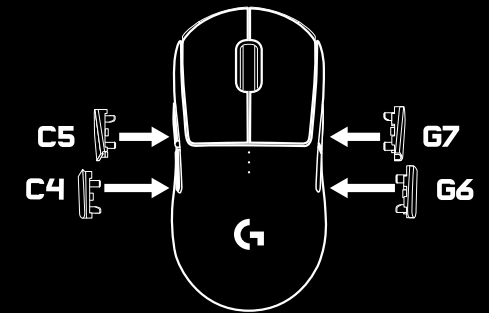
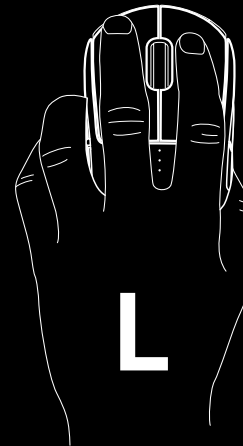

3

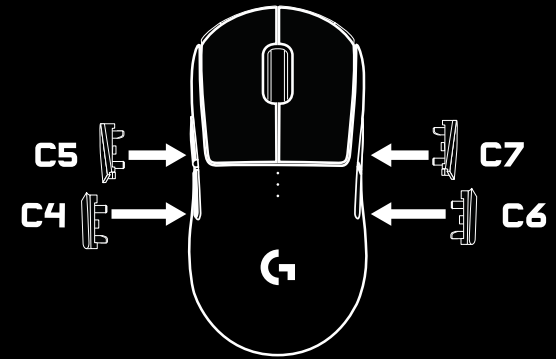

4

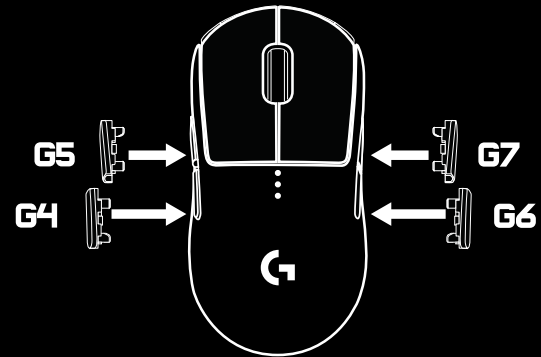

8 BOUTONS ENTIÈREMENT PROGRAMMABLES

- 1 Gauche (bouton 1)
- 2 Droit (bouton 2)
- 3 Clic de roulette (bouton 3)
- 4 Précédent (bouton G4)
- 5 Suivant (bouton G5)
- 6 Précédent (bouton G6)
- 7 Suivant (bouton G7)
- 8 Cycle de résolution (partie inférieure de la souris, bouton 8)
- 9 Espace de rangement du récepteur + boîtier du module Powerplay (partie inférieure de la souris)
- 10 Commutateur Marche/Arrêt (sous la souris, non programmable)

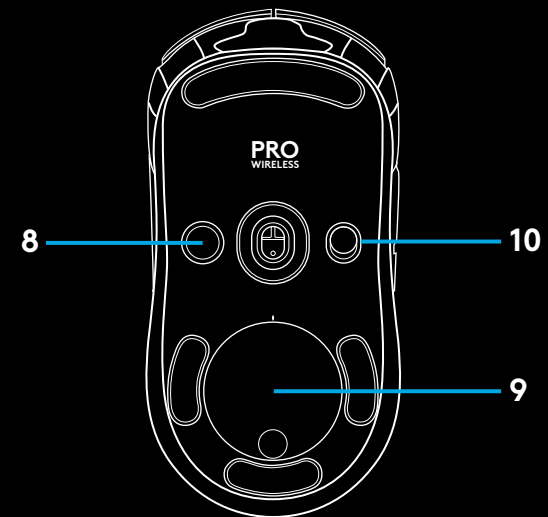

LONGÉVITÉ DE LA BATTERIE

La souris PRO sans fil est dotée d'une batterie rechargeable LiPol 250 mAH offrant jusqu'à 60 heures de jeu non-stop avec un taux de rapport de 1 ms lumières éteintes, ou 48 heures de jeu non-stop avec un taux de rapport de 1 ms et le cycle de couleur RVB.*

- Le niveau de charge peut être contrôlé à l'allumage de la souris ou en associant un bouton à cette fonction via l'Assistant pour jeux vidéo de Logitech.
- Les témoins lumineux PPP indiquent le niveau de charge pendant sept secondes à l'allumage de la souris sous la forme de barres de couleur:
 - 3 points verts = 50-100 %
 - 2 points verts = 30-50 %
 - 1 point vert = 15-30 %
 - 1 point rouge clignotant = < 15 %

Conseils:

- Vous pouvez attribuer l'affichage du niveau de charge à un bouton en utilisant l'Assistant pour jeux vidéo de Logitech.
- Le point inférieur clignote en rouge lorsque la charge de la batterie est inférieure ou égale à 15 %. Dans ce cas, branchez votre souris pour la charger.
- Le niveau de charge, la consommation d'énergie et l'autonomie restante estimée peuvent être affichés dans l'Assistant pour jeux vidéo de Logitech.

*L'autonomie et la capacité de la batterie peuvent varier avec le temps et l'usage. Les batteries rechargeables ne peuvent être rechargées qu'un nombre limité de fois.

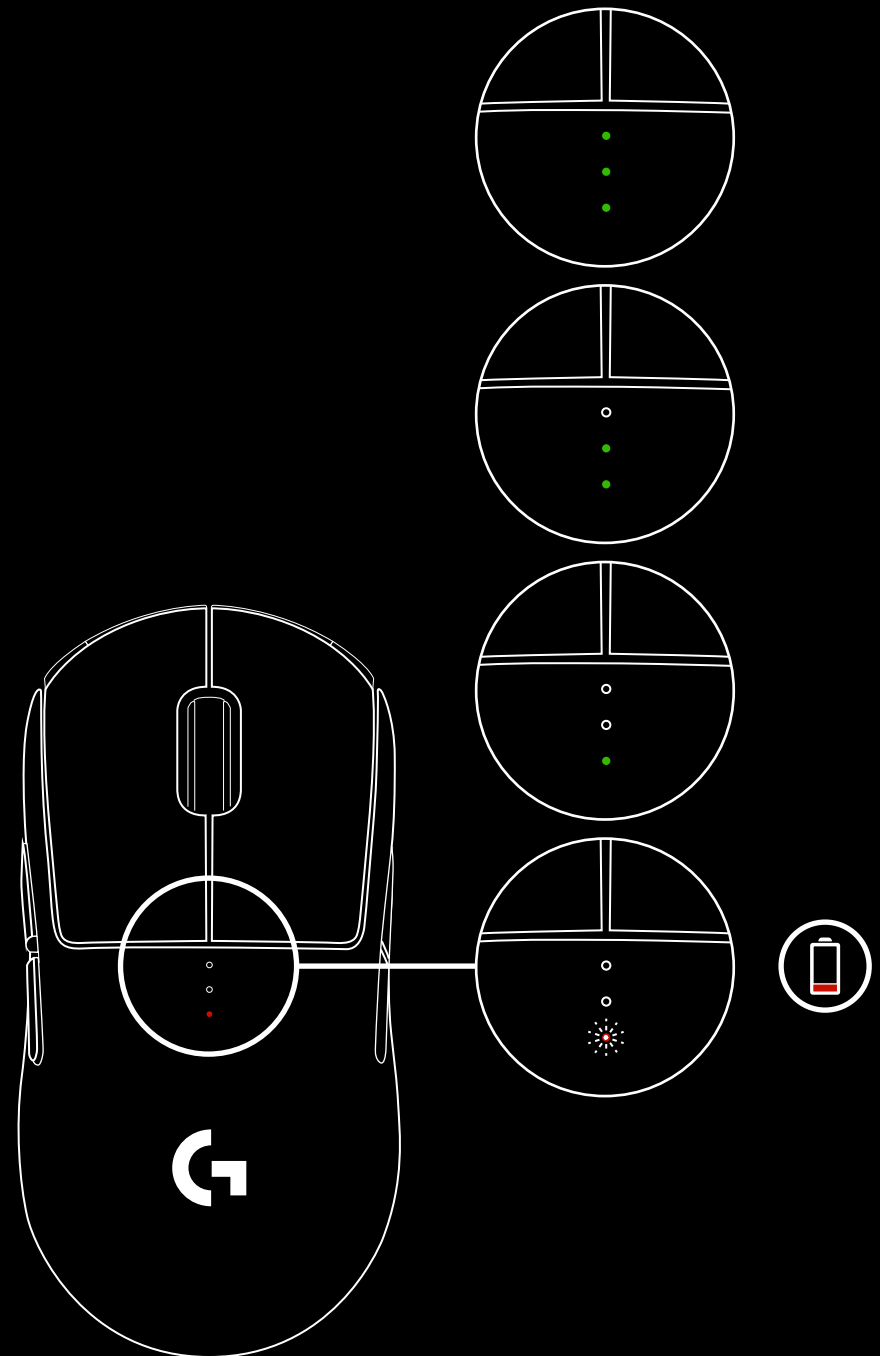

CHARGE ET TRANSMISSION DE DONNÉES PAR CÂBLE

Branchez votre souris via le câble de charge USB fourni lorsque le niveau de la batterie est faible. La souris PRO sans fil est également compatible avec le système de charge sans fil POWERPLAY vendu séparément.

ASSISTANT POUR JEUX VIDÉO DE LOGITECH

Il est possible de personnaliser les paramètres de profil enregistrés à l'aide de l'Assistant pour jeux vidéo de Logitech. Ces paramètres comprennent la programmation des boutons, le taux de rapport, les modes performance/endurance et le comportement de suivi. La souris PRO sans fil accepte jusqu'à 5 paramètres de résolution.

Par défaut, la souris PRO sans fil propose les paramètres suivants:

- PPP: 400/800/1 600/3 200
- Taux de rapport: 1 ms
- Mode de performances:

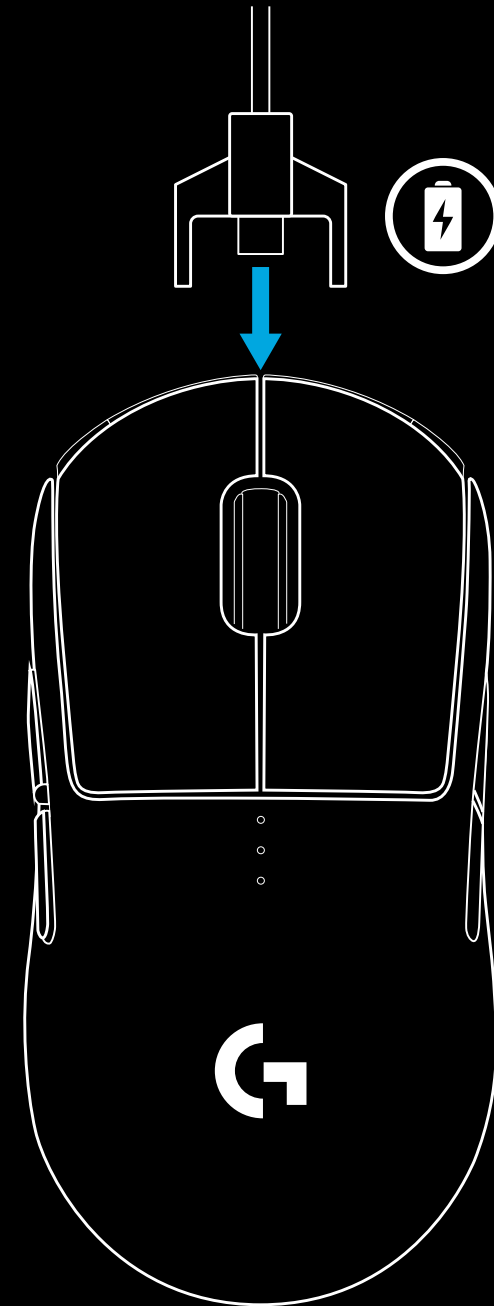

TÉMOINS DE PROFIL ENREGISTRÉ/PPP

Trois témoins lumineux sous les boutons principaux indiquent les profils enregistrés/PPP. L'image ci-dessous montre les valeurs indiquées par le panneau des témoins lumineux.

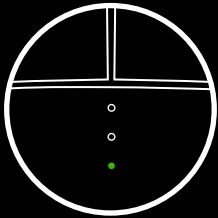

PPP/Profil 1

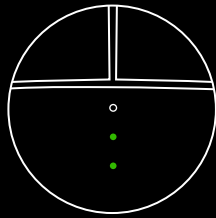

PPP/Profil 2

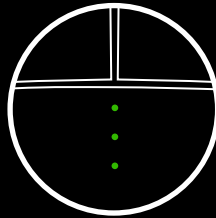

PPP/Profil 3

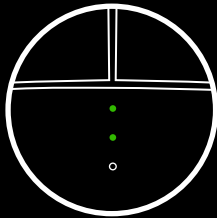

PPP/Profil 4

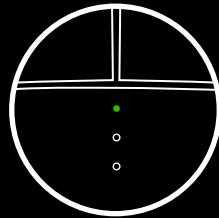

PPP/Profil 5

QUESTIONS FRÉQUENTES

<http://support.logitechG.com/product/pro-wireless>

ISTRUZIONI PER L'INSTALLAZIONE

1 Nella scatola degli accessori è presente un ricevitore wireless collegato all'adattatore USB. Collegare un'estremità del cavo al PC e l'altra estremità al ricevitore e adattatore USB.

- Il ricevitore può essere inoltre collegato direttamente al PC. Tuttavia si consiglia di utilizzare cavo e adattatore quando viene attivata la modalità wireless in quanto la connettività risulterà migliore e l'accesso al cavo per la ricarica sarà più immediato.

2 Accendere il mouse tramite l'interruttore posto nella parte inferiore.

3 Scaricare Logitech Gaming Software

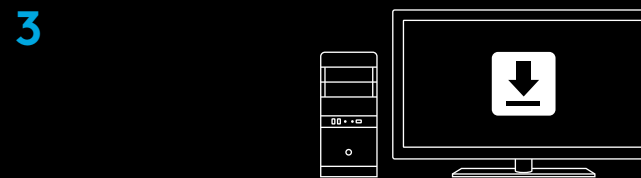
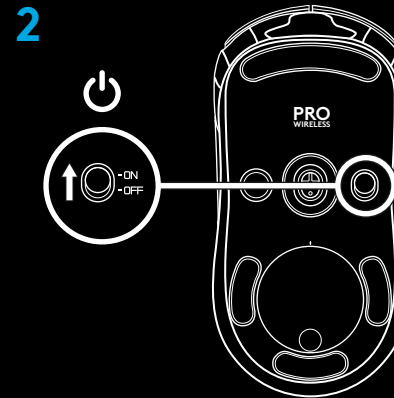
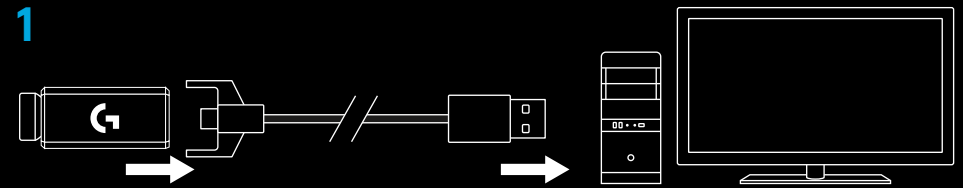

www.logitechG.com/support/pro-wireless

- 4 Per caricare, scollegare il cavo dall'adattatore e collegarlo alla parte anteriore del mouse. Il mouse passa in modalità trasmissione dati tramite cavo quando viene collegato direttamente a un PC. Per caricare il mouse è necessario collegarlo a una porta USB del PC: la ricarica completa quando il dispositivo è totalmente scarico richiede all'incirca due ore.

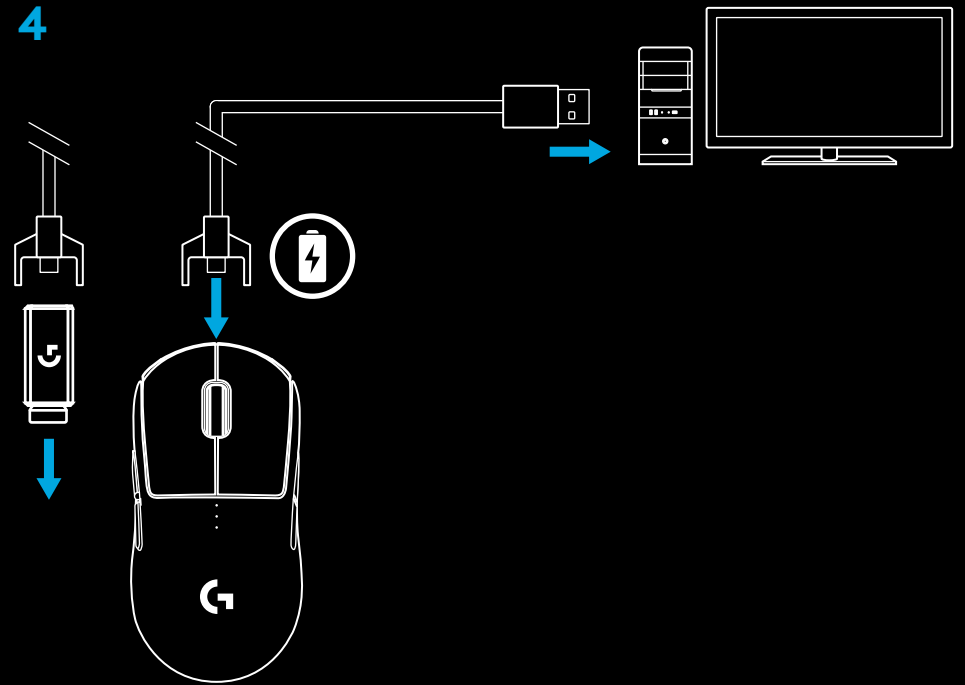

Suggerimenti:

- Mantenere mouse e ricevitore a una distanza superiore a 2 m da router wireless o altri dispositivi wireless da 2,4 GHz per ridurre il rumore ambientale.
- PRO WIRELESS ha una portata wireless massima di 10 metri. Per assicurare prestazioni ottimali in ambienti wireless rumorosi e per consentire un accesso semplice al cavo di ricarica, si consiglia di mantenere il ricevitore entro 20 cm di distanza dal mouse.

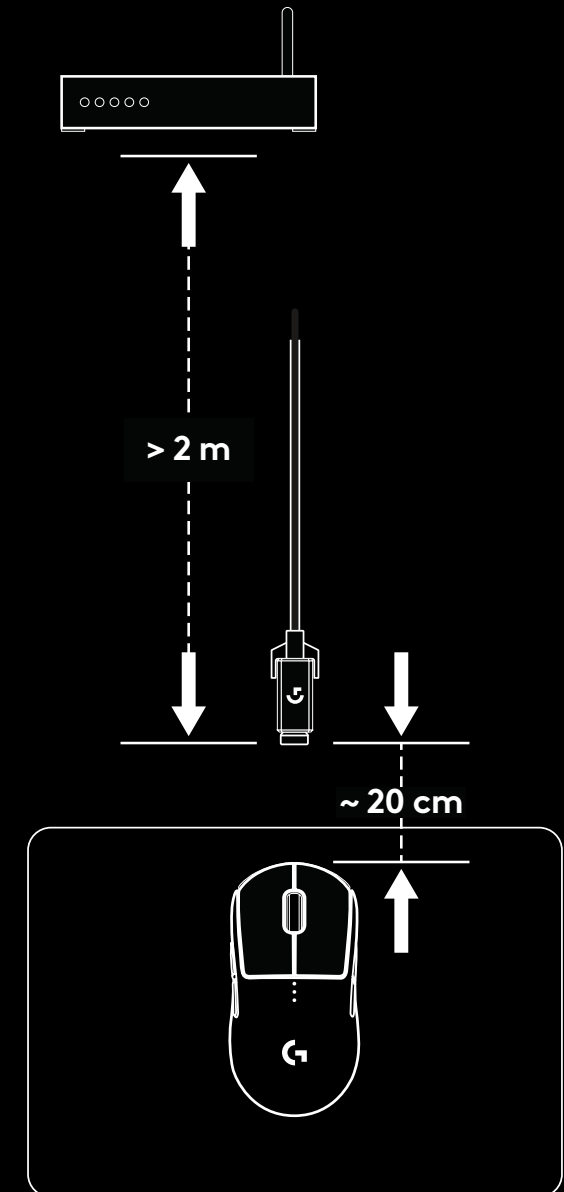
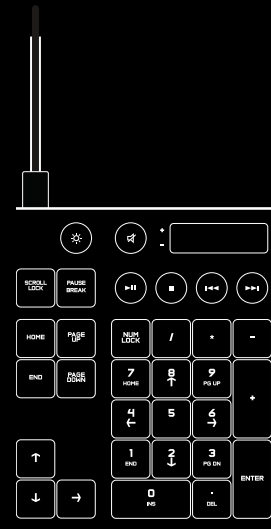

CONFIGURAZIONI PULSANTI

PRO WIRELESS viene fornito con pulsanti e cappucci per i pulsanti sostituibili, fissati magneticamente al mouse. Conservare questi elementi nella scatola quando non in uso. I pulsanti sostituibili supportano la conversione alle seguenti configurazioni:

- 1 Mano destra
- 2 Mano sinistra
- 3 Nessun pulsante
- 4 Tutti i pulsanti

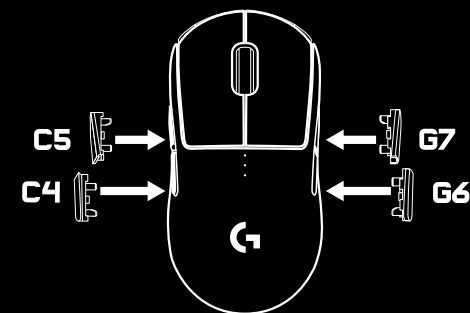
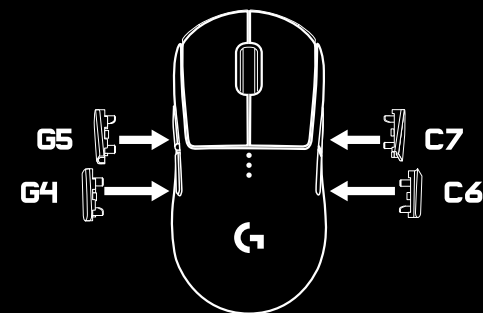
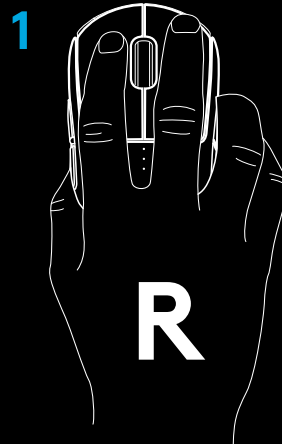

3

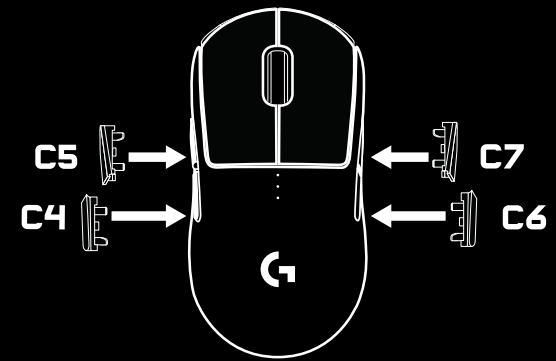

4

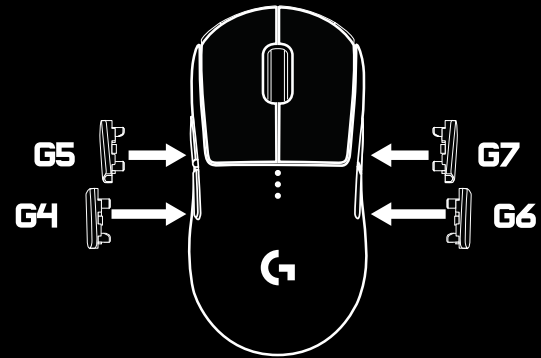

8 PULSANTI PROGRAMMABILI

- 1 Sinistro (pulsante 1)
- 2 Destro (pulsante 2)
- 3 Clic con lo scroller (pulsante 3)
- 4 Indietro (pulsante G4)
- 5 Avanti (pulsante G5)
- 6 Indietro (pulsante G6)
- 7 Avanti (pulsante G7)
- 8 Ciclo DPI (parte inferiore del mouse, pulsante 8)
- 9 Coperchio del vano del ricevitore + Custodia del modulo Powerplay (base del mouse)
- 10 Interruttore di accensione/spegnimento (parte inferiore del mouse, non programmabile)

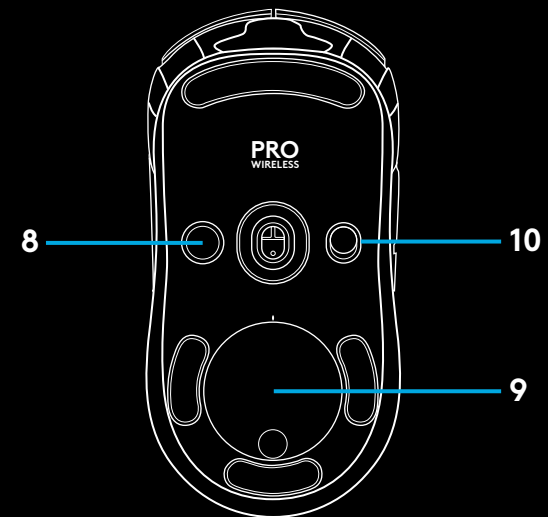

DURATA DELLE BATTERIE

PRO WIRELESS dispone di una batteria ai polimeri di litio da 250 mAh, che consente di giocare fino a 60 ore a una velocità di aggiornamento di 1 ms con le luci spente, oppure fino a 48 ore con velocità di aggiornamento di 1 ms con scorrimento colori RGB attivo.*

- Il livello di carica può essere verificato quando il mouse è alimentato o utilizzando Logitech Gaming Software per assegnare a un pulsante la funzione di verifica del livello di carica.
- Quando si accende il mouse, il livello di carica viene indicato per sette secondi mediante i colori e il numero di barre illuminate sull'indicatore DPI:
 - 3 punti verdi = 50-100%
 - 2 punti verdi = 30-50%
 - 1 punto verde = 15-30%
 - 1 punto rosso lampeggiante = <15%

Suggerimenti:

- È possibile programmare un pulsante affinché indichi il livello di carica mediante LGS.
- Il punto inferiore lampeggia con una luce rossa quando il livello della batteria è pari o inferiore al 15%. In questo caso, collegare il mouse per ricaricarlo.
- Il livello di carica, il consumo energetico e la durata stimata della batteria possono essere verificati in Logitech Gaming Software.

*La durata e la capacità della batteria possono variare con gli anni e l'utilizzo. Le batterie ricaricabili possono essere sottoposte a un numero limitato di cicli di ricarica.

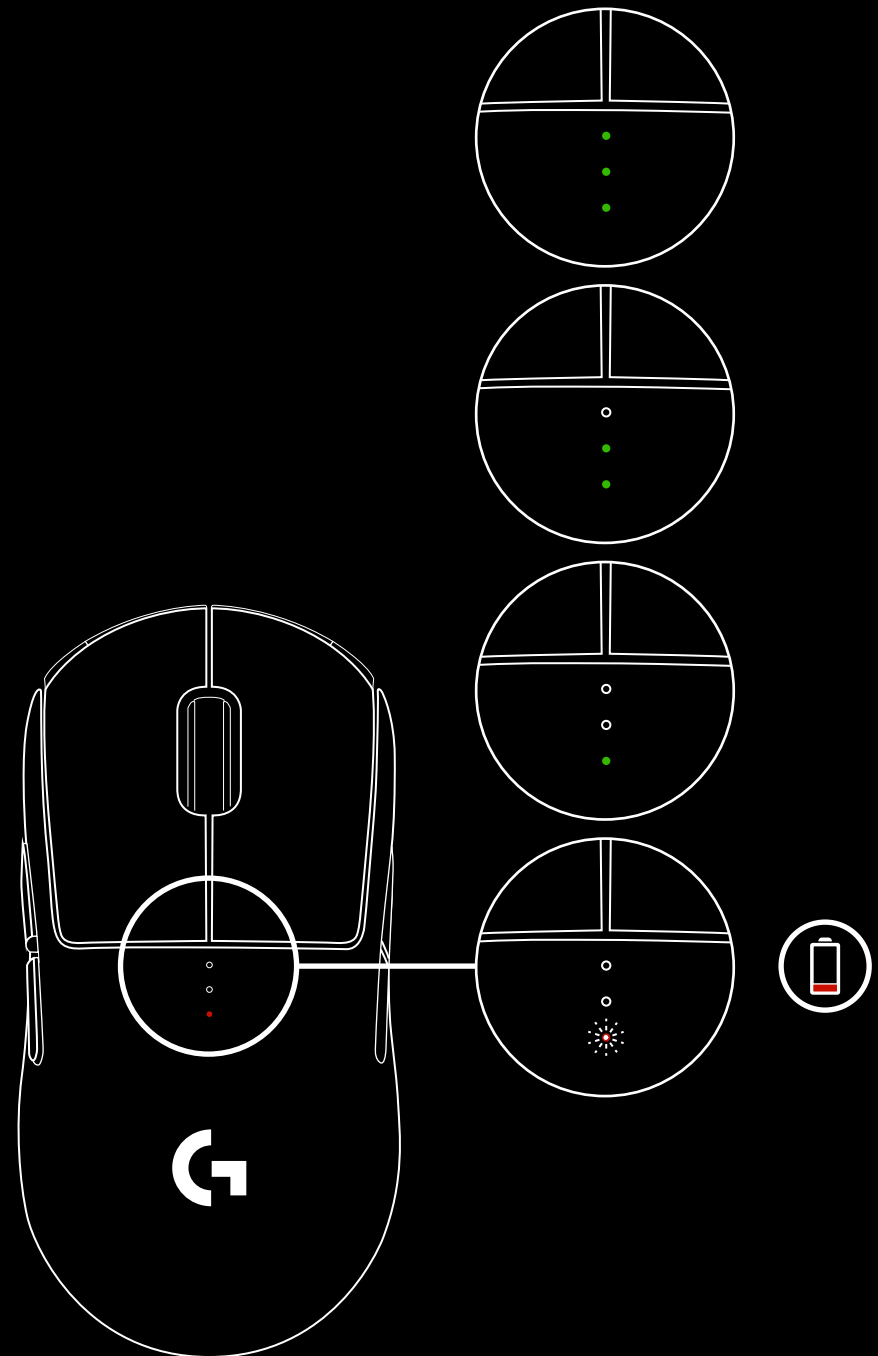

CARICAMENTO/DATI TRAMITE CAVO

Collegare il mouse tramite il cavo di ricarica USB fornito quando il livello della batteria è basso. PRO WIRELESS è compatibile anche con il sistema di ricarica wireless Logitech G POWERPLAY, venduto separatamente.

LOGITECH GAMING SOFTWARE

È possibile personalizzare le impostazioni del profilo integrato mediante Logitech Gaming Software. Queste impostazioni includono la programmazione dei pulsanti, la velocità di aggiornamento, le modalità di prestazioni/durata e il comportamento di tracciamento. PRO WIRELESS consente di configurare fino a 5 impostazioni DPI.

Per impostazione predefinita, le impostazioni di PRO WIRELESS sono le seguenti:

- DPI: 400/800/1600/3200
- Velocità di aggiornamento: 1 ms
- Modalità prestazioni:

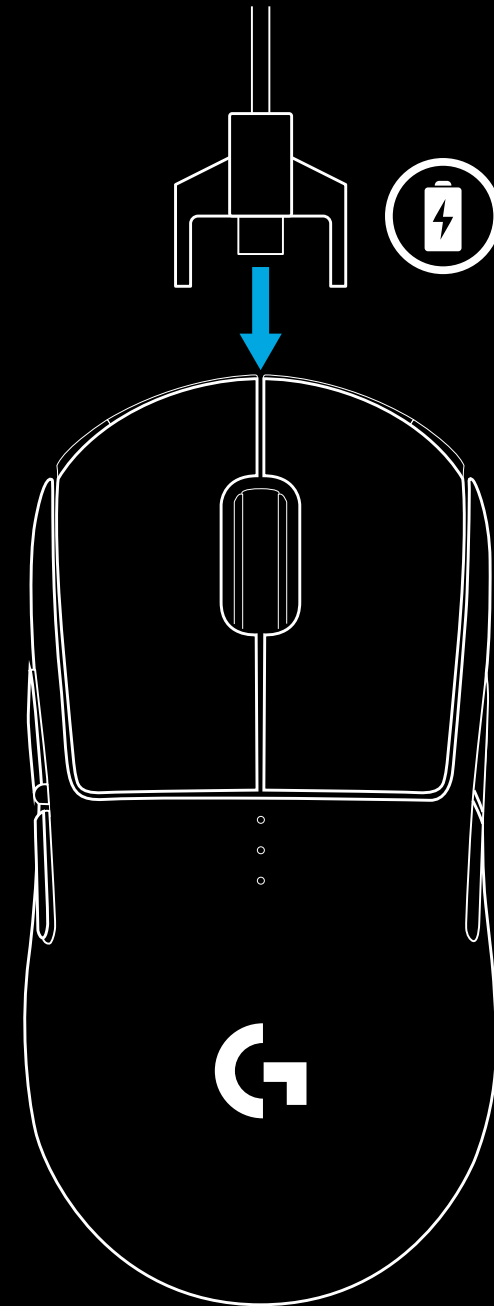

INDICATORI PROFILO DPI/INTEGRATO

I profili DPI/integrati vengono visualizzati mediante tre LED sotto i pulsanti principali. L'immagine di seguito mostra quali valori vengono indicati dal pannello LED.

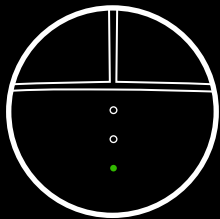

DPI/profilo 1

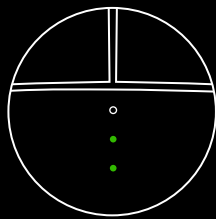

DPI/profilo 2

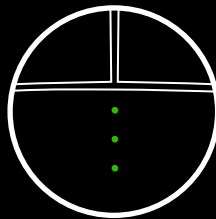

DPI/profilo 3

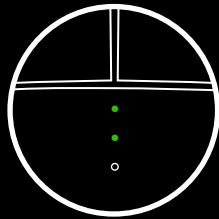

DPI/profilo 4

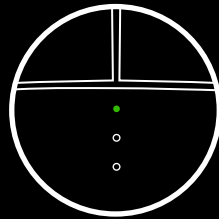

DPI/profilo 5

DOMANDE FREQUENTI

<http://support.logitechG.com/product/pro-wireless>

INSTRUCCIONES DE INSTALACIÓN

1 En la caja de accesorios encontrarás un receptor inalámbrico acoplado al adaptador USB. Conecta un extremo del cable al PC, y el otro extremo al adaptador USB y al receptor.

- El receptor también se puede usar conectado directamente al PC. Sin embargo se recomienda usar el cable y el adaptador en modo inalámbrico ya que permite mejor conectividad y más facilidad de acceso al cable para recargar.

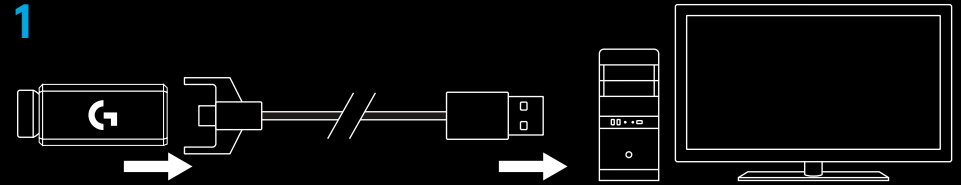

2 Enciende el ratón mediante el conmutador en la parte inferior del ratón.

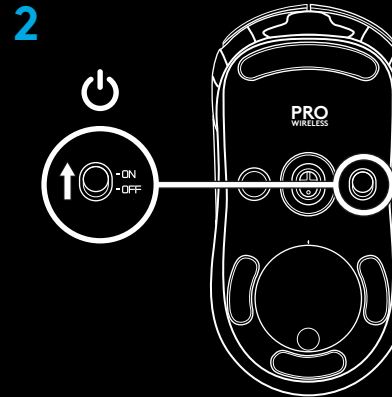

3 Descarga Logitech Gaming Software.

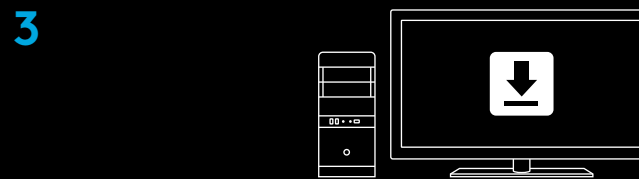

www.logitechG.com/support/pro-wireless

- 4 Para cargar, desconecta el cable del adaptador y conéctalo a la parte frontal del ratón. El ratón funcionará en modo de datos por cable siempre que se conecte directamente a un PC. Una carga completa desde vacío requiere alrededor de 2 horas de conexión a un puerto USB de PC.

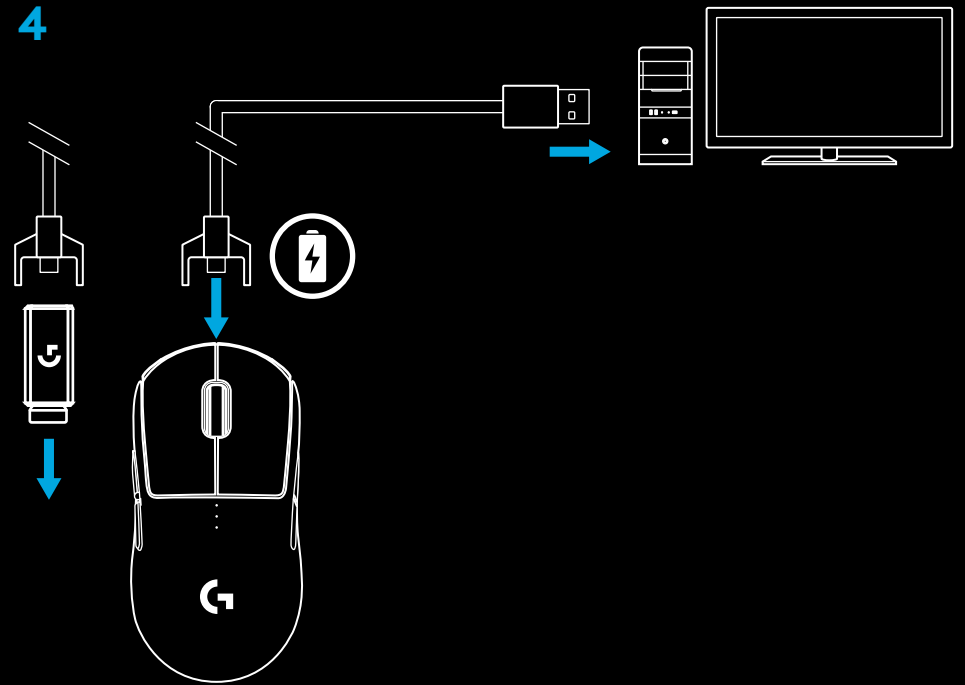

Sugerencias:

- Mantén el ratón y el receptor a más de dos metros de enrutadores inalámbricos o de otros dispositivos inalámbricos de 2,4 GHz para minimizar el ruido ambiental.
- PRO WIRELESS tiene un radio de acción inalámbrico de hasta 10 metros. Para garantizar un rendimiento óptimo en entornos inalámbricos con ruido, y para mantener el cable de carga fácilmente accesible, se recomienda mantener el receptor a menos de 20 cm del ratón.

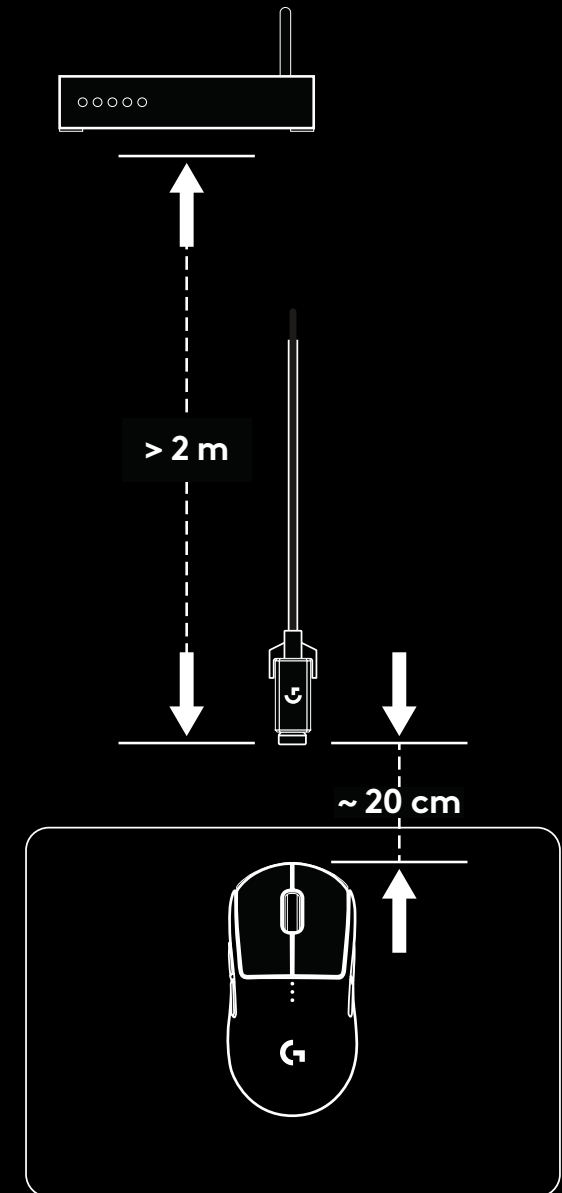
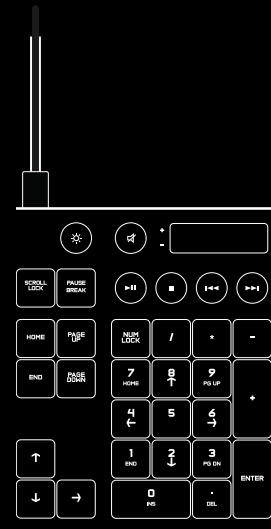

CONFIGURACIONES DE BOTONES

PRO WIRELESS incluye botones y capuchones de botones sustituibles, que se sujetan al ratón magnéticamente. Deberían guardarse en la caja cuando no se usen. Estos botones sustituibles hacen posible la conversión a estas configuraciones:

- 1 Usuario diestro
- 2 Usuario zurdo
- 3 Ningún botón
- 4 Todos los botones

1

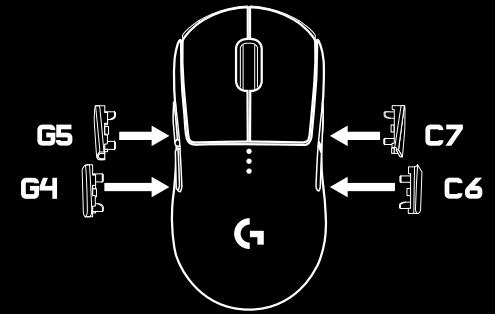
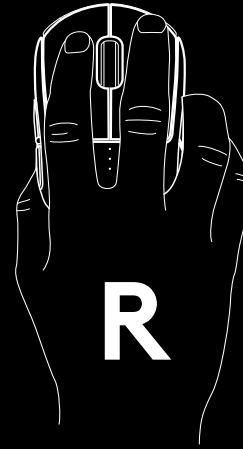

2

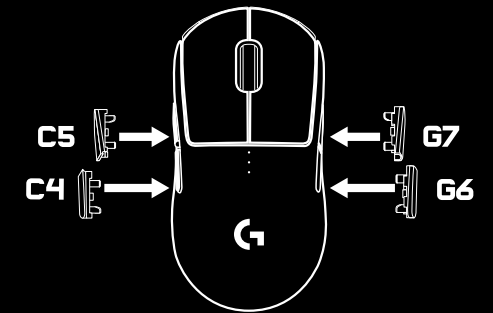
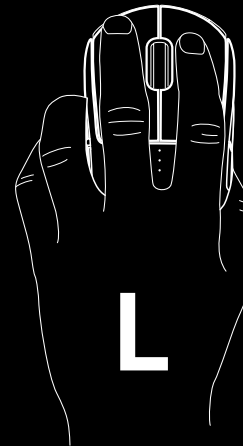

3

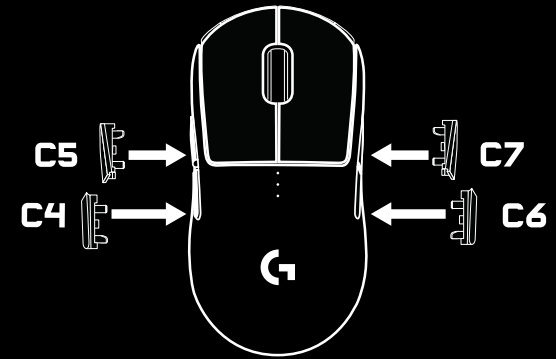

4

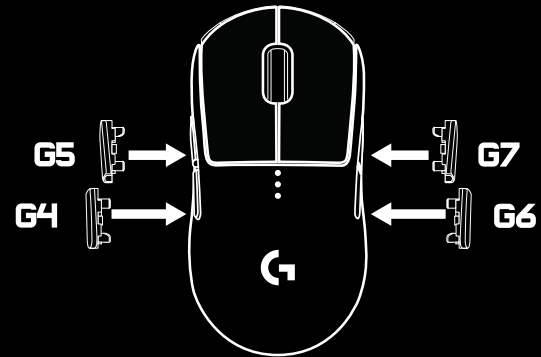

OCHO BOTONES TOTALMENTE PROGRAMABLES

- 1 Izquierda (botón 1)
- 2 Derecho (botón 2)
- 3 Clic con botón rueda (botón 3)
- 4 Retroceso (botón G4)
- 5 Avance (botón G5)
- 6 Retroceso (botón G6)
- 7 Avance (botón G7)
- 8 Ciclo de dpi (parte inferior del ratón, botón 8)
- 9 Compartimento de receptor + compartimento de módulo Powerplay (parte inferior del ratón)
- 10 Conmutador de encendido/apagado (parte inferior del ratón, no programable)

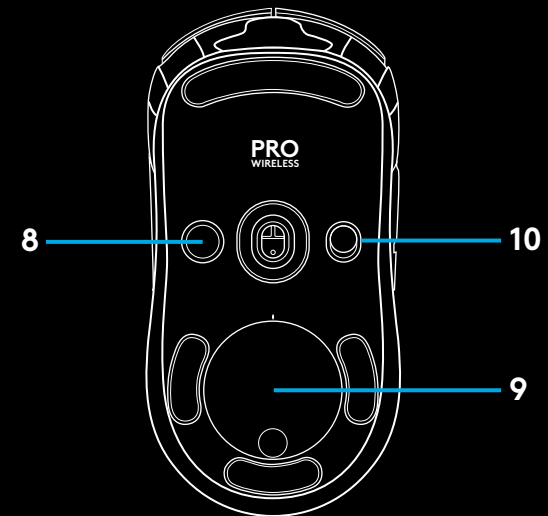

DURACIÓN DE PILAS/BATERÍAS

PRO WIRELESS tiene una batería recargable de polímero de litio de 250 mAH que proporciona hasta 60 horas de gaming ininterrumpido con una velocidad de respuesta de 1 ms con luces apagadas, o 48 horas de gaming ininterrumpido con una velocidad de respuesta de 1 ms con ciclo de colores RGB activado.*

- El nivel de carga se puede comprobar al encender el ratón o mediante Logitech Gaming Software para asignar un botón a la comprobación del nivel de carga.
- El nivel de carga se muestra durante siete segundos al encender el ratón mediante el color y el número de barras iluminadas en el indicador de dpi:
 - 3 puntos verdes = 50-100%
 - 2 puntos verdes = 30-50%
 - 1 punto verde = 15-30%
 - 1 punto rojo parpadeante = <15%

Sugerencias:

- Mediante LGS se puede programar un botón para que muestre el nivel de carga.
- El punto inferior emitirá destellos rojos cuando la batería esté al 15% o menos. Cuando esto ocurra, conecta el ratón para cargarlo.
- En Logitech Gaming Software se pueden comprobar el nivel de carga, el consumo de energía y el tiempo estimado de duración de la batería.

*La capacidad y la duración de la batería pueden variar con el tiempo y el uso. Las baterías recargables tienen un número limitado de ciclos de carga.

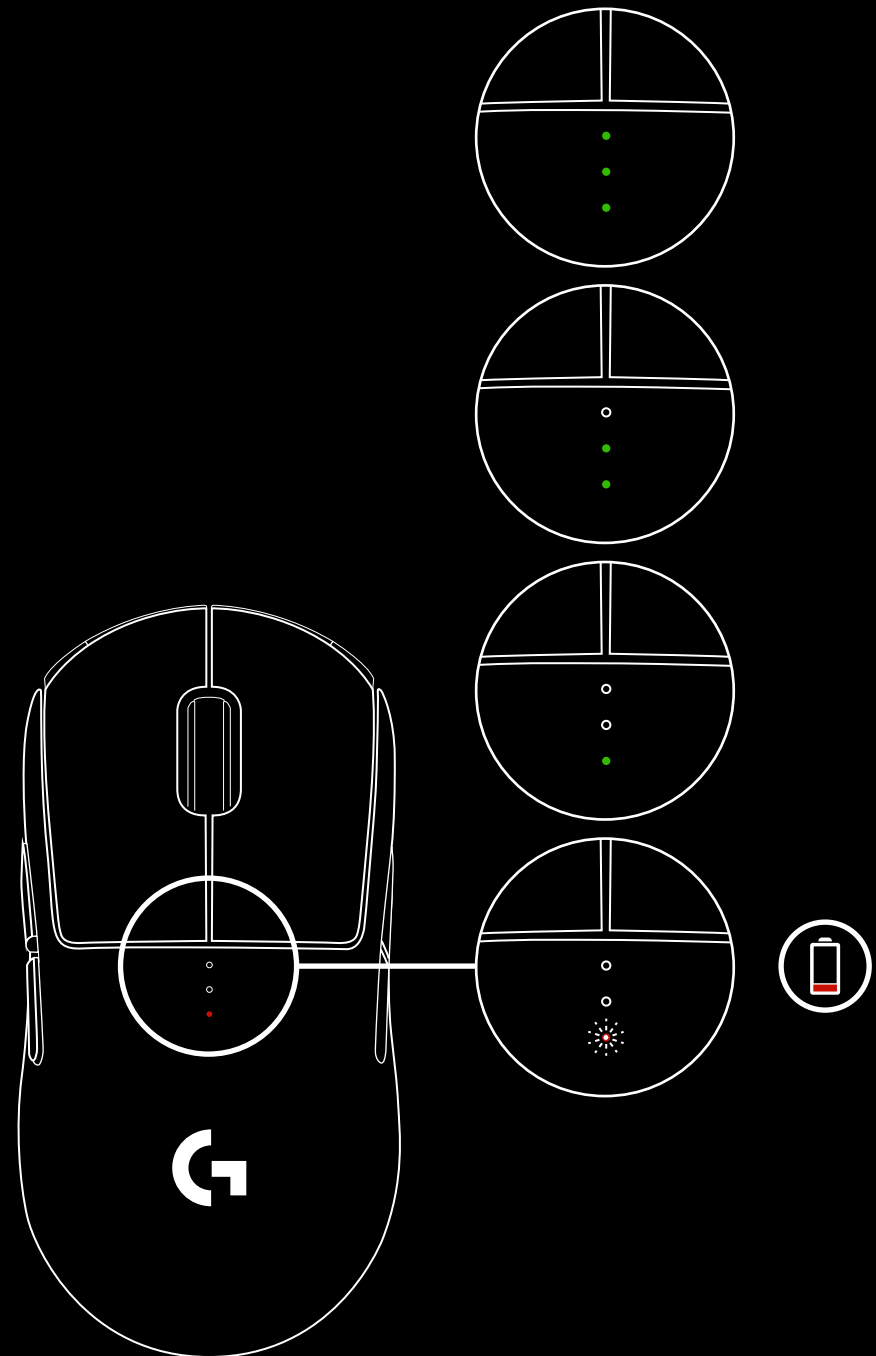

CARGA/DATOS POR CABLE

Cuando la batería se descargue, conecta el ratón mediante el cable de carga USB suministrado. PRO WIRELESS también es compatible con el sistema inalámbrico de carga Logitech G POWERPLAY, a la venta por separado.

LOGITECH GAMING SOFTWARE

Puedes personalizar las configuraciones de perfil integradas utilizando Logitech Gaming Software. Estas configuraciones incluyen programación de botones, velocidad de respuesta, modos de rendimiento/resistencia y comportamiento de seguimiento. PRO WIRELESS permite hasta 5 valores de dpi por perfil.

La configuración predeterminada de PRO WIRELESS es la siguiente:

- dpi: 400/800/1600/3200
- Velocidad de respuesta: 1 ms
- Modo de rendimiento

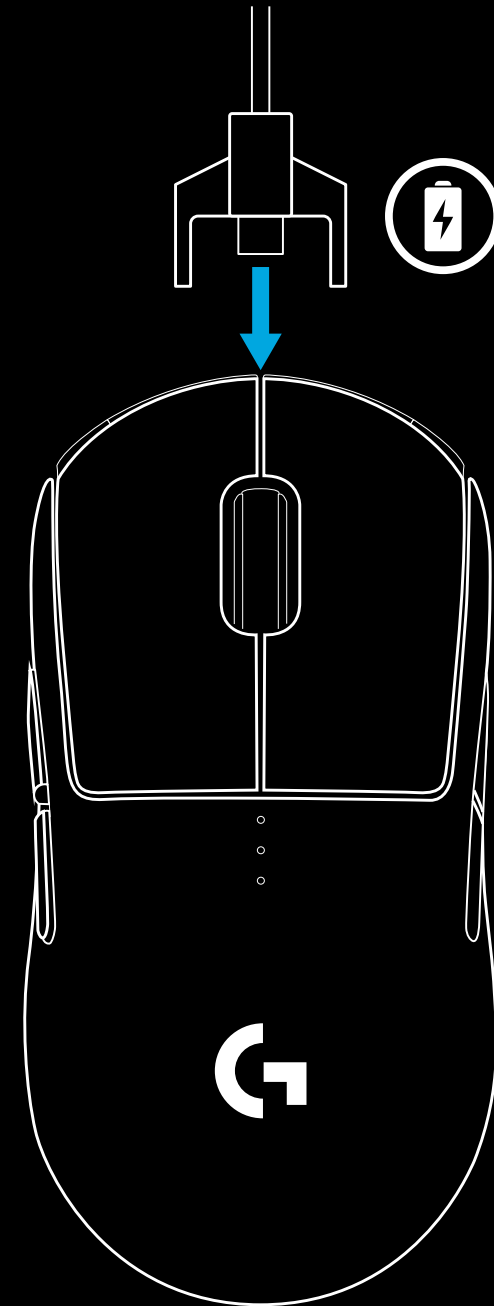

INDICADORES DE DPI/PERFILES INTEGRADOS

Los valores de dpi/perfiles integrados se muestran mediante tres indicadores LED bajo los botones principales. La imagen siguiente muestra qué valores de dpi se indican en el panel LED.

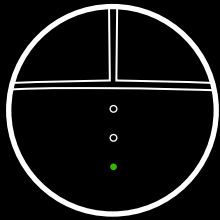

dpi/perfil 1

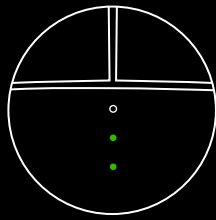

dpi/perfil 2

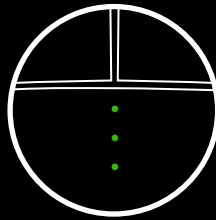

dpi/perfil 3

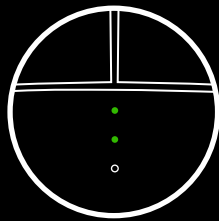

dpi/perfil 4

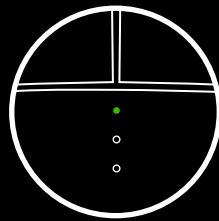

dpi/perfil 5

PREGUNTAS MÁS FRECUENTES

<http://support.logitechG.com/product/pro-wireless>

INSTRUÇÕES DE INSTALAÇÃO

1 Encontra um receptor sem fios ligado ao adaptador USB na caixa de acessórios. Ligue uma extremidade do cabo ao seu PC e a outra extremidade ao adaptador USB e receptor.

- Pode também utilizar o receptor ligado directamente ao seu PC. No entanto, recomenda-se que utilize o cabo e o adaptador no modo sem fios, o que permite uma melhor ligação e um acesso fácil ao cabo para carregamento.

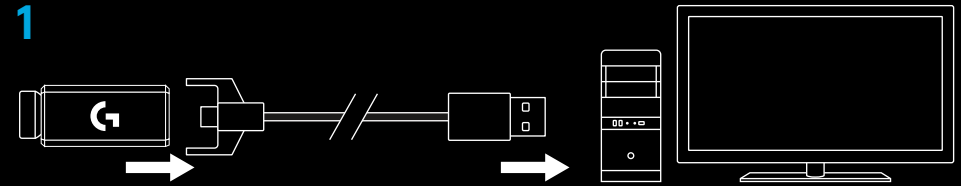

2 Ligue o rato com o interruptor na parte inferior do mesmo.

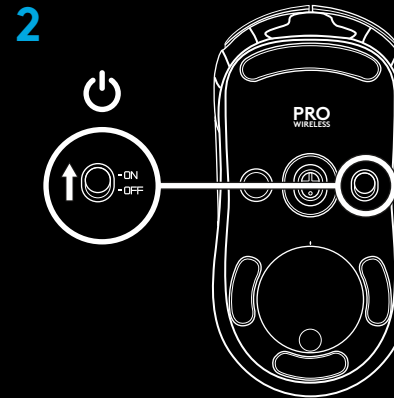

3 Transfira o Logitech Gaming Software

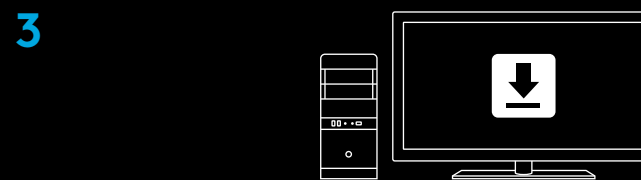

www.logitechG.com/support/pro-wireless

- 4 Para carregar, desligue o cabo do adaptador e ligue-o à parte frontal do rato. O rato irá funcionar no modo de dados por cabo sempre que seja ligado directamente a um computador. O carregamento completo requer aproximadamente 2 horas de ligação à porta USB de um computador.

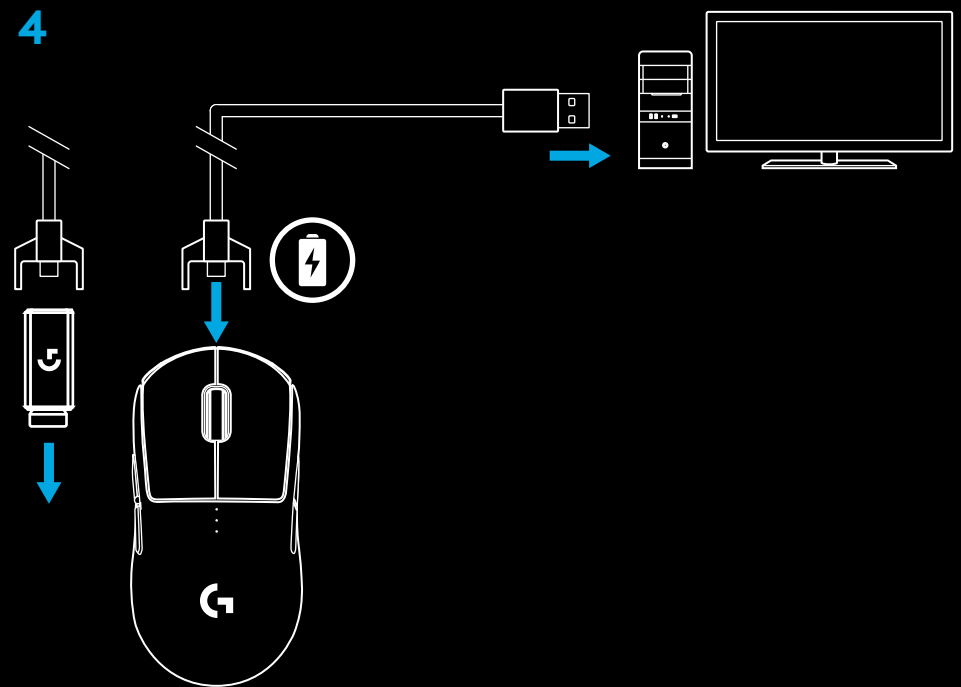

Sugestões:

- Mantenha o rato e o receptor a mais de 2 metros de routers sem fios ou de outros dispositivos sem fios de 2,4 GHz para minimizar o ruído ambiental.
- O PRO WIRELESS tem um alcance sem fios de até 10 metros. Para garantir o melhor desempenho em ambientes sem fios ruidosos e para manter o cabo de carregamento facilmente acessível, recomenda-se que mantenha o receptor num raio de 20 cm do rato.

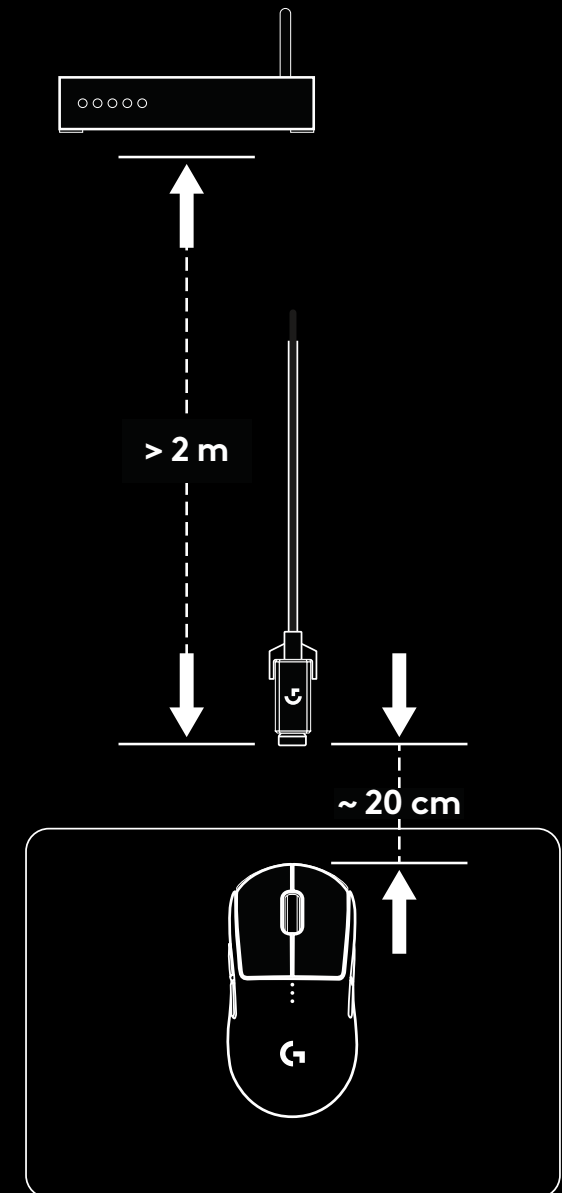
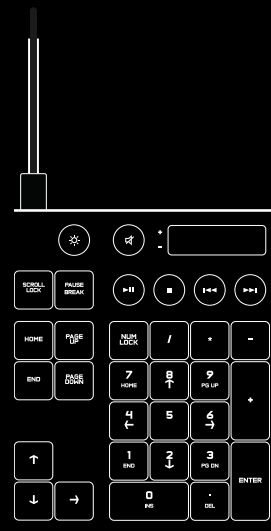

CONFIGURAÇÃO DE BOTÕES

O PRO WIRELESS inclui botões e coberturas de botões substituíveis, que são fixados ao rato magneticamente. Estes devem ser armazenados na caixa quando não se encontram em utilização. Estes botões substituíveis suportam conversão para as configurações seguintes:

- 1 Destros
- 2 Esquerdinos
- 3 Sem botões
- 4 Todos os botões

1

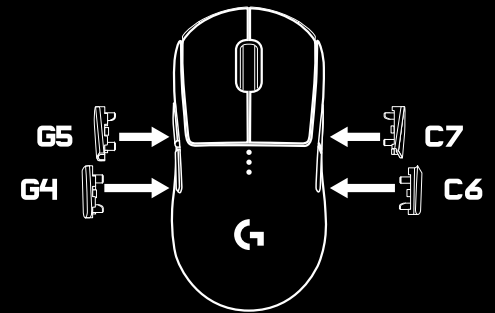
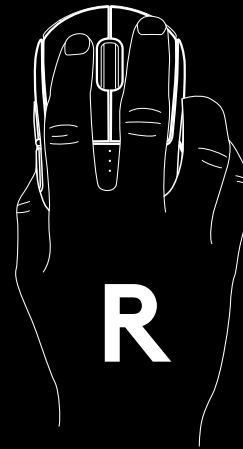

2

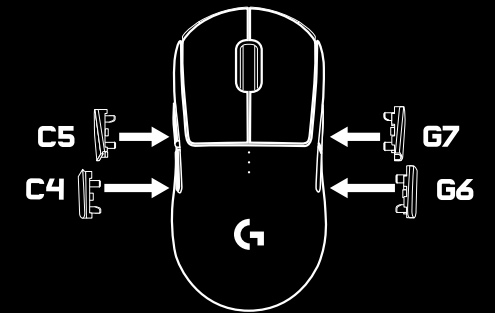
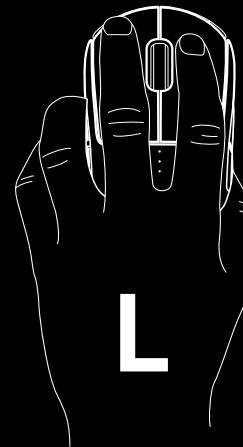

3

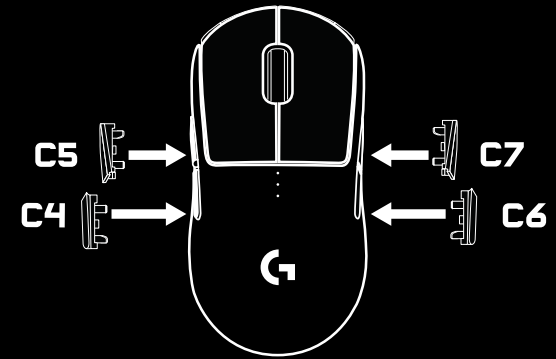

4

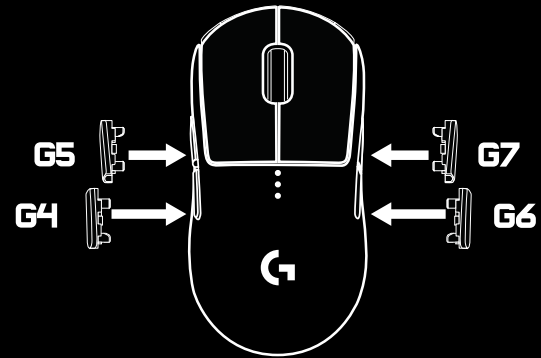

8 BOTÕES TOTALMENTE PROGRAMÁVEIS

- 1 Esquerda (Botão 1)
- 2 Direita (Botão 2)
- 3 Clique da roda (Botão 3)
- 4 Retroceder (Botão G4)
- 5 Avançar (Botão G5)
- 6 Retroceder (Botão G6)
- 7 Avançar (Botão G7)
- 8 Ciclo de PPP (parte inferior do rato, Botão 8)
- 9 Porta de armazenamento do receptor + compartimento do módulo Powerplay (parte inferior do rato)
- 10 Interruptor Ligar/Desligar (parte inferior do rato, não programável)

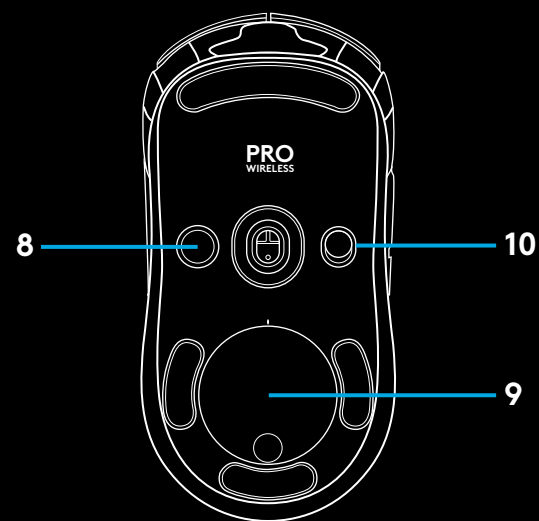

DURAÇÃO DA BATERIA

O PRO WIRELESS tem uma bateria de polímetro de lítio de 250 mAH recarregável, que fornece até 60 horas de jogo sem interrupções a uma taxa de relatório de 1 ms com as luzes desligadas ou 48 horas de jogo sem interrupções a uma taxa de relatório de 1 ms com o ciclo de cores RGB activado.*

- O nível de carga pode ser verificado quando o rato está ligado ou utilizando o Logitech Gaming Software para atribuir um botão à verificação do nível de carga.
- O nível de carga é apresentado durante sete segundos ao ligar o rato, utilizando a cor e o número de barras iluminadas no indicador de PPP:
 - 3 pontos verdes = 50 a 100%
 - 2 pontos verdes = 30 a 50%
 - 1 pontos verdes = 15 a 30%
 - 1 ponto vermelho intermitente = <15%

Sugestões:

- É possível programar um botão para apresentar o nível de carga através do LGS.
- O ponto inferior pisca a vermelho quando a bateria está a 15% ou menos. Quando isto acontecer, ligue o rato à carga.
- O nível de carga, o consumo de energia e a duração da bateria restante estimada podem ser verificados no Logitech Gaming Software.

*A duração e a capacidade da bateria podem variar consoante o tempo e a utilização. As baterias recarregáveis possuem um número limitado de ciclos de carga.

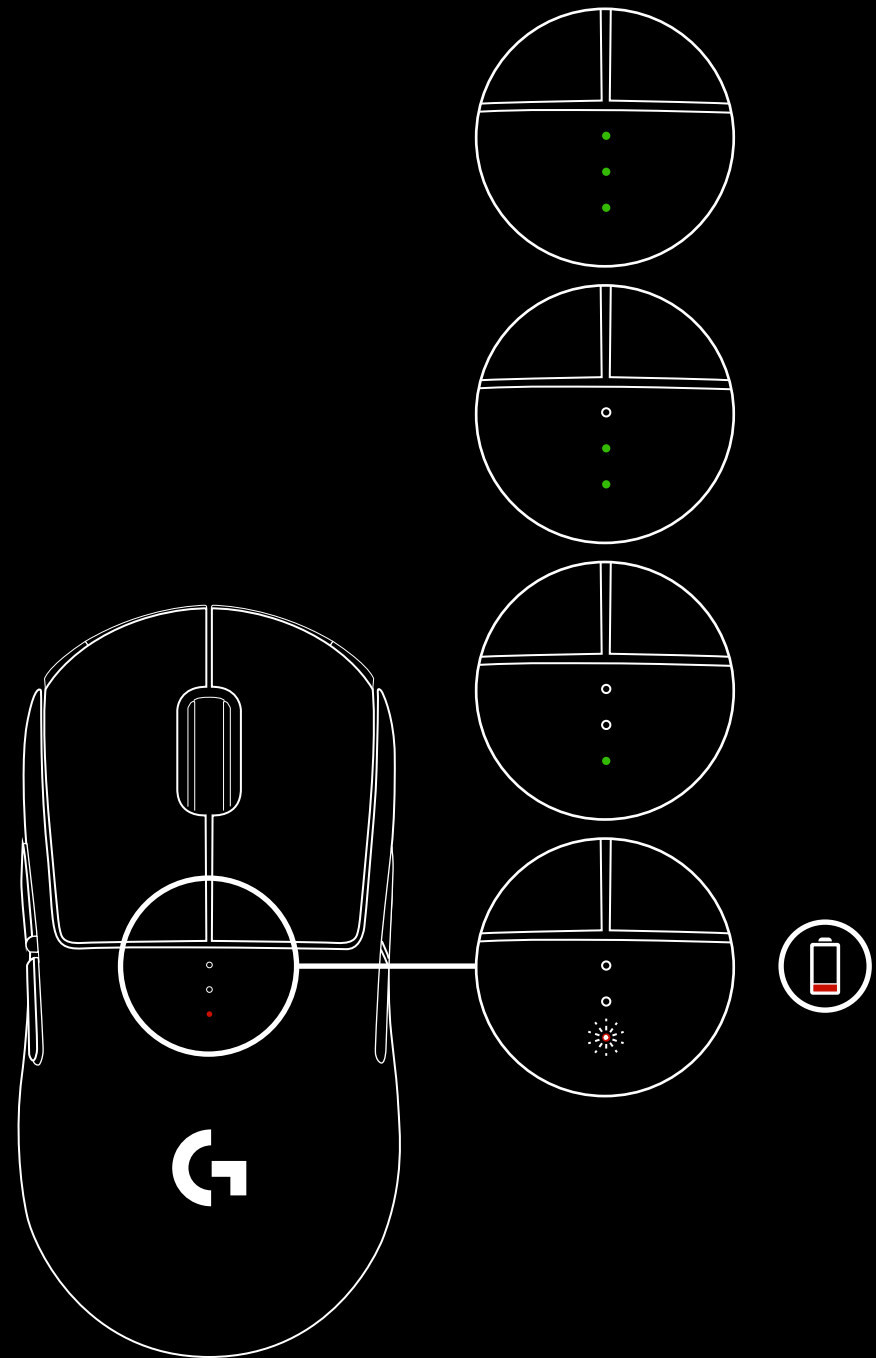

CARREGAR/DADOS ATRAVÉS DO CABO

Ligue o rato com o cabo de carregamento USB fornecido quando a bateria estiver fraca. O PRO WIRELESS é também compatível com o sistema de carregamento sem fios POWERPLAY da Logitech G, vendido separadamente.

LOGITECH GAMING SOFTWARE

Pode personalizar as definições de perfil integradas com o Logitech Gaming Software. Estas definições incluem a programação de botões, taxa de relatório, modos de desempenho/resistência e comportamento de rastreio.

O PRO WIRELESS permite até 5 definições de PPP.

Por predefinição, o PRO WIRELESS tem as seguintes definições:

- PPP: 400/800/1600/3200
- Taxa de relatório: 1 ms
- Modo de desempenho

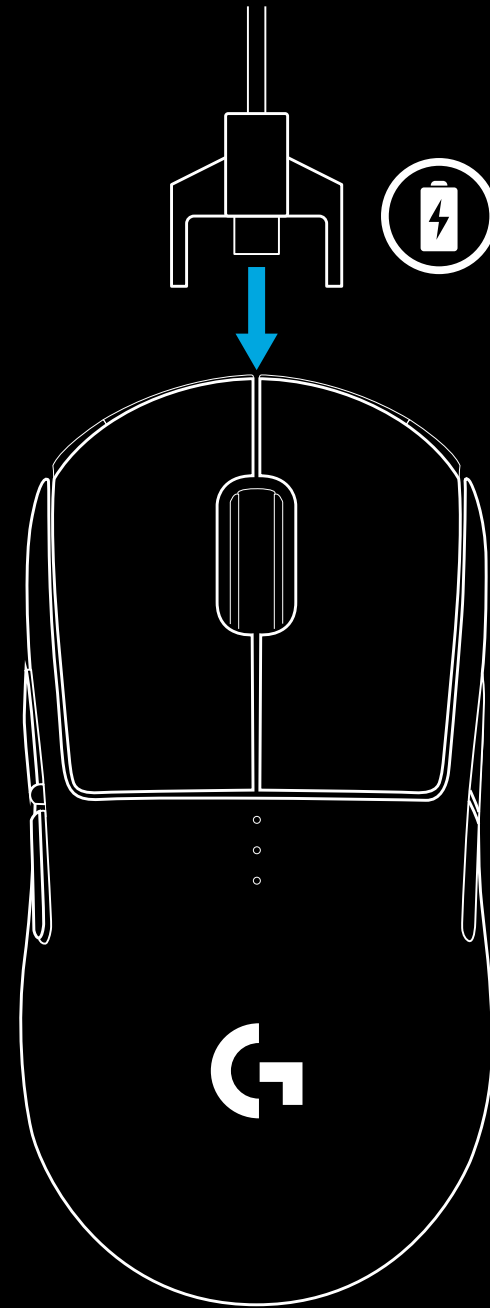

INDICADORES DE PERFIL DE PPP/ INTEGRADO

Os perfis de PPP/Integrados são apresentados através de três LED em baixo dos botões principais. A imagem em baixo apresenta quais os valores indicados pelo painel LED.

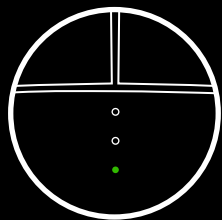

PPP/Perfil 1

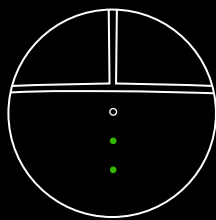

PPP/Perfil 2

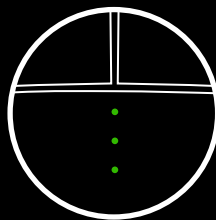

PPP/Perfil 3

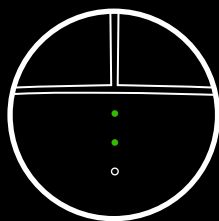

PPP/Perfil 4

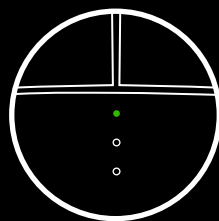

PPP/Perfil 5

PERGUNTAS MAIS FREQUENTES

<http://support.logitechG.com/product/pro-wireless>

INSTALLATIE-INSTRUCTIES

- 1 In de doos met accessoires vind je een draadloze ontvanger bevestigd aan de USB-adapter. Sluit het ene uiteinde van de kabel op je pc aan en het andere uiteinde op de USB-adapter en de ontvanger.
 - De ontvanger kan ook direct op je pc worden aangesloten en gebruikt. Het is echter raadzaam in draadloze modus de kabel en adapter te gebruiken. Dit maakt een betere verbinding mogelijk en zorgt dat de oplaadkabel goed bereikbaar is.

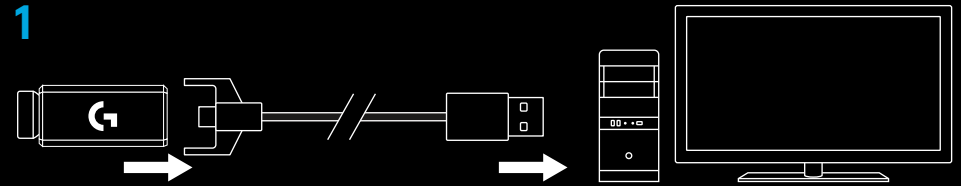

- 2 Zet de muis aan met de knop aan de onderkant van de muis.

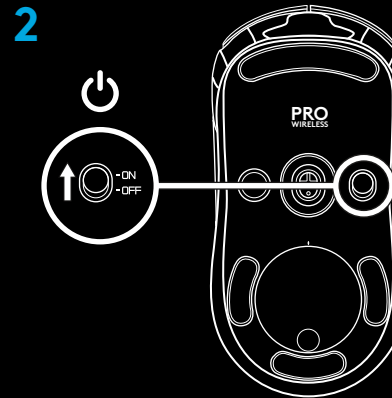

- 3 Download de Logitech Gaming Software

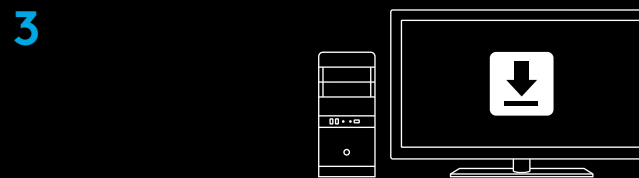

www.logitechG.com/support/pro-wireless

4 Maak de kabel van de adapter los en sluit deze op de voorkant van de muis aan om op te laden. Je muis werkt in gegevens-
via-kabel modus telkens wanneer deze rechtstreeks op de pc
wordt aangesloten. Wanneer de muis helemaal leeg is,
duurt het ongeveer 2 uur om deze volledig op te laden via
een USB-poort van de pc.

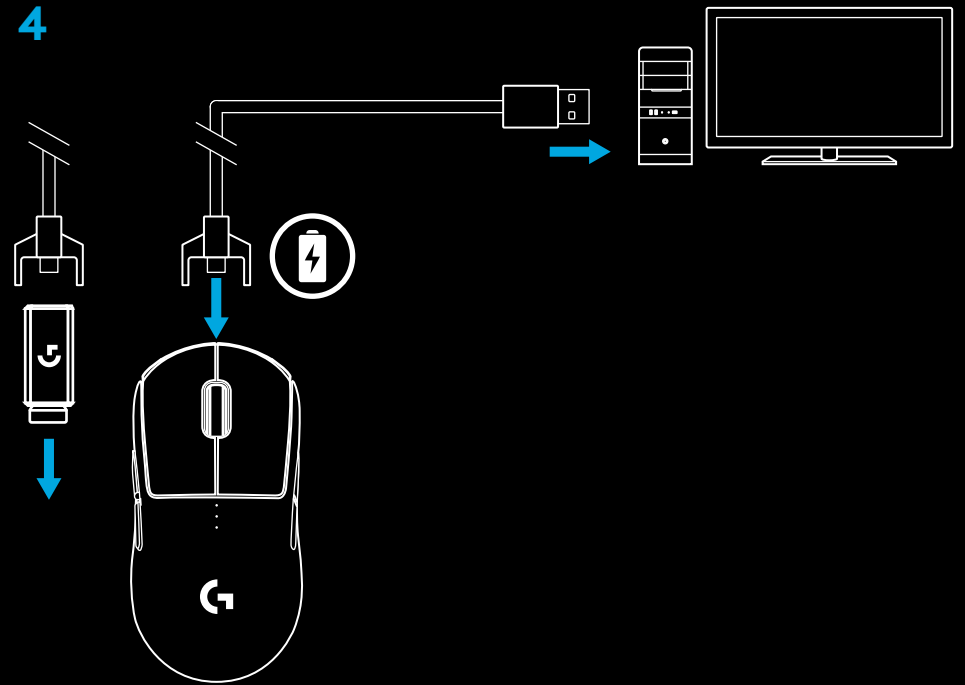

Tips:

- De afstand tussen de muis en ontvanger, en draadloze routers of andere draadloze 2.4GHz-apparaten moet meer dan 2 meter bedragen om omgevingsruis te minimaliseren.
- De PRO WIRELESS heeft een draadloos bereik tot 10 meter. Het is raadzaam de ontvanger niet verder dan 20 centimeter van de muis te plaatsen om optimale prestaties in rumoerige draadloze omgevingen te garanderen, en ervoor te zorgen dat de oplaadkabel goed bereikbaar is.

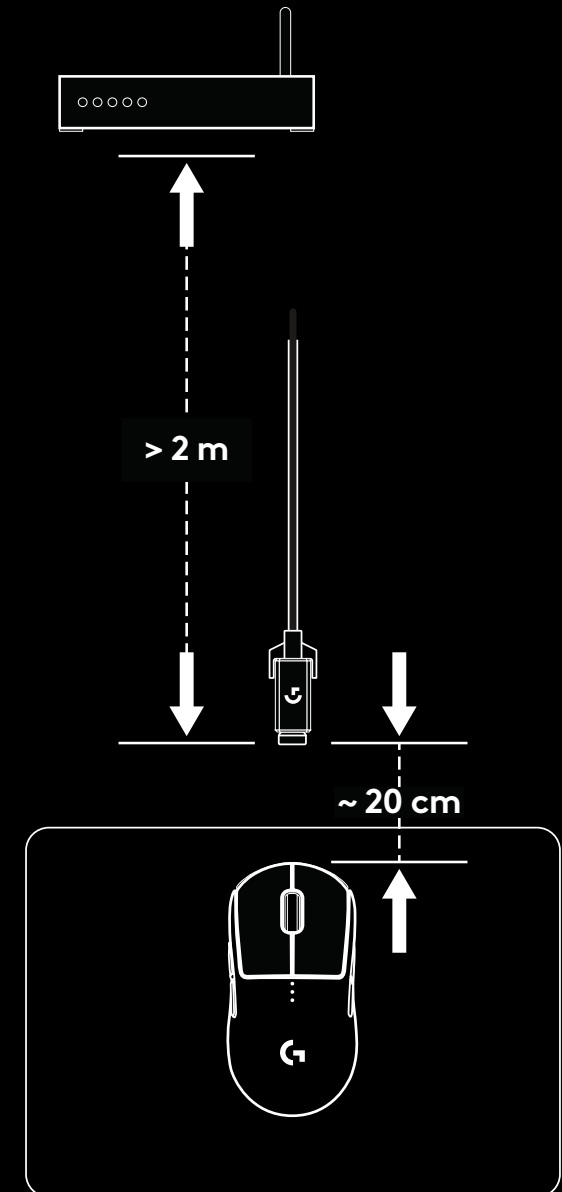
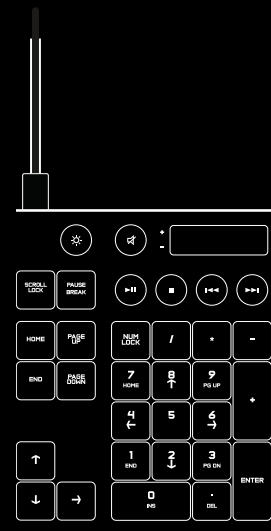

KNOPCONFIGURATIES

De PRO WIRELESS wordt geleverd met verwisselbare knoppen en knopdekseltjes, die magnetisch op de muis worden vastgehouden. Bewaar deze in de doos wanneer ze niet worden gebruikt. Deze verwisselbare knoppen maken de volgende configuraties mogelijk:

- 1 Rechtshandig
- 2 Linkshandig
- 3 Geen knoppen
- 4 Alle knoppen

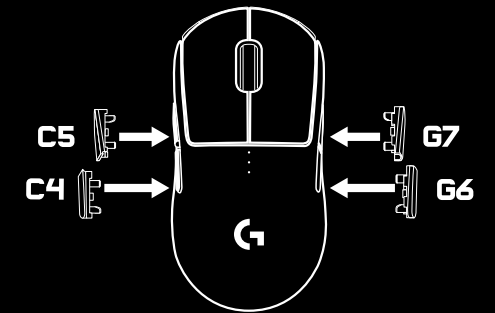
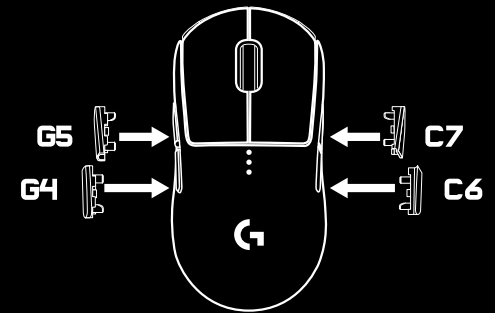
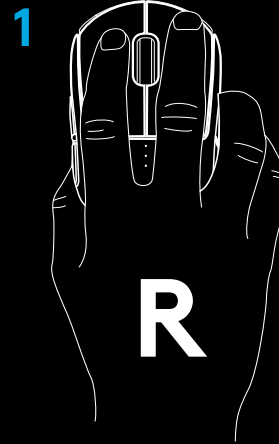

3

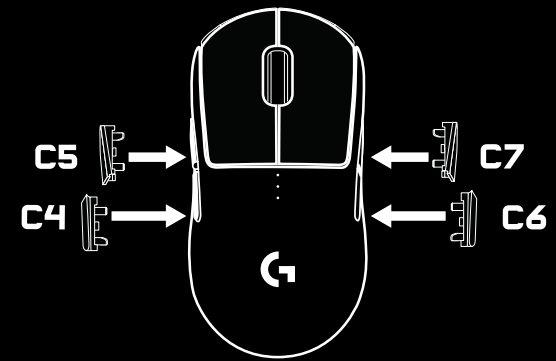

4

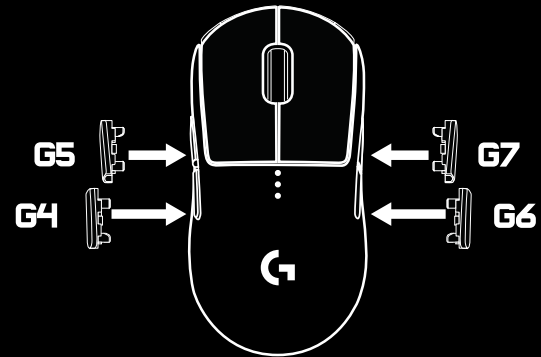

8 VOLLEDIG PROGRAMMEERBARE KNOPPEN

- 1 Links (knop 1)
- 2 Rechts (knop 2)
- 3 Wielklik (knop 3)
- 4 Vorige (knop G4)
- 5 Volgende (knop G5)
- 6 Vorige (knop G6)
- 7 Volgende (knop G7)
- 8 Dpi-cyclus (onderaan de muis, knop 8)
- 9 Klepje voor opslagcompartiment van ontvanger + Powerplay-modulebehuizing (onderaan de muis)
- 10 Aan/uit-schakelaar (onderaan de muis, niet programmeerbaar)

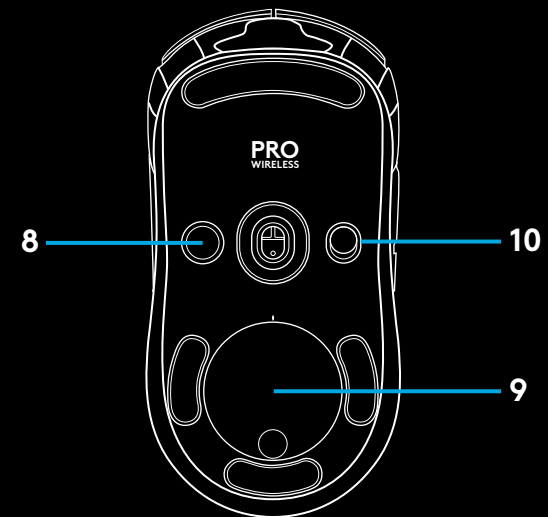

BATTERIJLEVENSDUUR

De PRO WIRELESS heeft een oplaadbare 250 mAh LiPol-batterij voor tot 60 uur non-stop gamen met een rapportagesnelheid van 1 ms met de verlichting uit, of 48 uur non-stop gamen met een rapportagesnelheid van 1 ms met RGB-kleurwisseling aan.*

- Je kunt het batterijniveau controleren wanneer de muis aanstaat. Je kunt ook via de Logitech Gaming Software een knop toewijzen om het niveau te controleren.
- Het batterijniveau wordt zeven seconden lang weergegeven wanneer de muis wordt aangezet door middel van de kleuren en het niveau van de dpi-indicator:
 - 3 groene stippen = 50–100%
 - 2 groene stippen = 30–50%
 - 1 groene stip = 15–30%
 - 1 knipperende rode stip = <15%

Tips:

- Je kunt via LGS een knop programmeren om daarmee het batterijniveau weer te geven.
- De onderste stip knippert rood wanneer het batterijniveau 15% of minder is. Sluit je muis aan om deze op te laden wanneer dit gebeurt.
- Controleer het batterijniveau, het stroomverbruik en de geschatte resterende batterijlevensduur in de Logitech Gaming Software.

*Batterijlevensduur en capaciteit kan variëren afhankelijk van ouderdom en gebruik. Oplaadbare batterijen kunnen een beperkt aantal keren worden opgeladen.

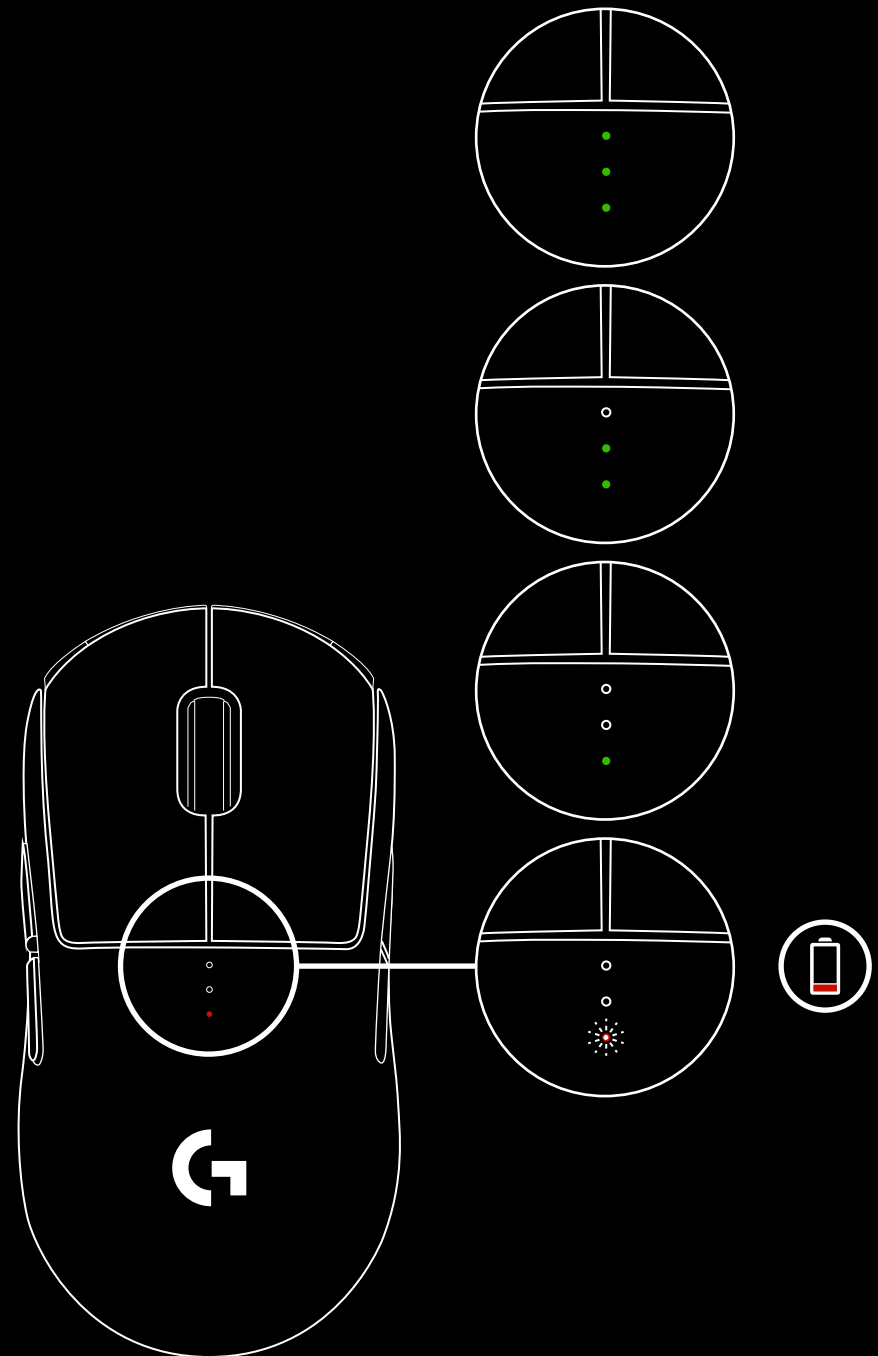

OPLADEN/GEGEVENS VIA KABEL

Sluit je muis aan via de meegeleverde USB-oplaadkabel wanneer de batterij bijna leeg is. De PRO WIRELESS is ook compatibel met het Logitech G POWERPLAY-systeem voor draadloos opladen (afzonderlijk verkocht).

LOGITECH GAMING SOFTWARE

Je kunt de vijf ingebouwde profielinstellingen aanpassen via de Logitech Gaming Software. Deze instellingen omvatten knopprogrammering, rapportagesnelheid, prestatie- en duurzaamheidsmodus en trackinggedrag. De PRO WIRELESS biedt ruimte aan 5 dpi-instellingen.

De PRO WIRELESS heeft standaard de volgende instellingen:

- Dpi: 400/800/1600/3200
- Rapportagesnelheid: 1ms
- Prestatiemodus

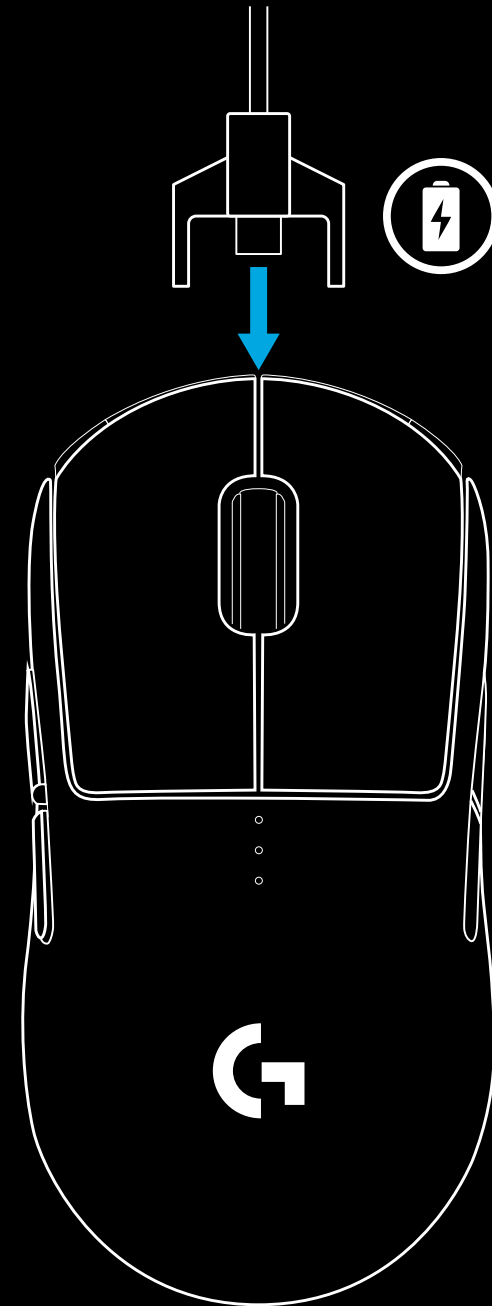

INDICATORS VOOR DPI/ INGEBOUWDE PROFIELEN

Dpi/ingebouwde profielen worden weergegeven met drie led's onder de hoofdknoppen. De onderstaande afbeelding laat zien welke waarden worden aangegeven door het led-paneel.

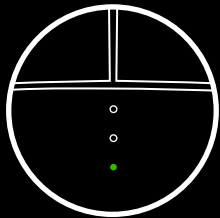

Dpi/profiel 1

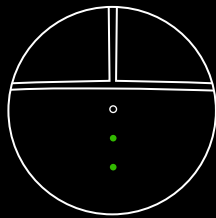

Dpi/profiel 2

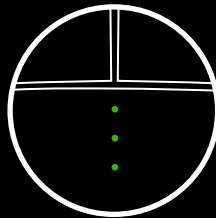

Dpi/profiel 3

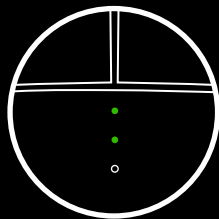

Dpi/profiel 4

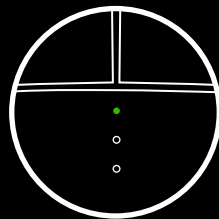

Dpi/profiel 5

VEELGESTELDE VRAGEN

<http://support.logitechG.com/product/pro-wireless>

INSTALLATIONSANVISNINGAR

1 I tillbehörspaketet finns en trådlös mottagare fäst vid en USB-adapter. Anslut ena änden av sladden till datorn och andra änden till USB-adaptern och mottagaren.

- Mottagaren kan även anslutas direkt i datorn. Det rekommenderas däremot att använda sladden och adaptern i trådlöst läge för bättre anslutning och smidigare åtkomst till sladden för laddning.

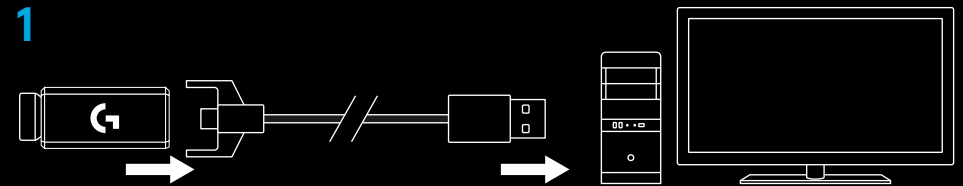

2 Starta musen med reglaget på musens undersida.

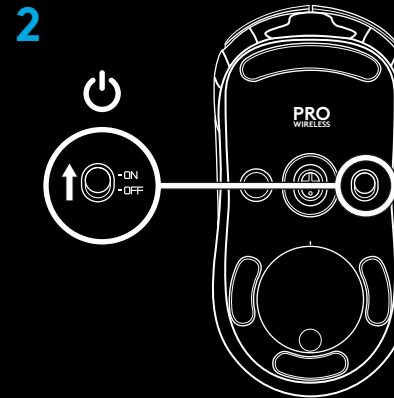

3 Ladda ner Logitech Gaming Software

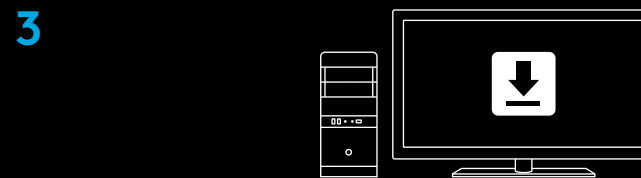

www.logitechG.com/support/pro-wireless

- 4 Vid laddning kopplar du ifrån sladden från adaptorn och ansluter den till den främre delen av musen. Musen fungerar i läget data-via-sladd när den ansluts direkt till en dator. Ca 2 timmars datoranslutning krävs för att gå från tomt till fulladdat läge.

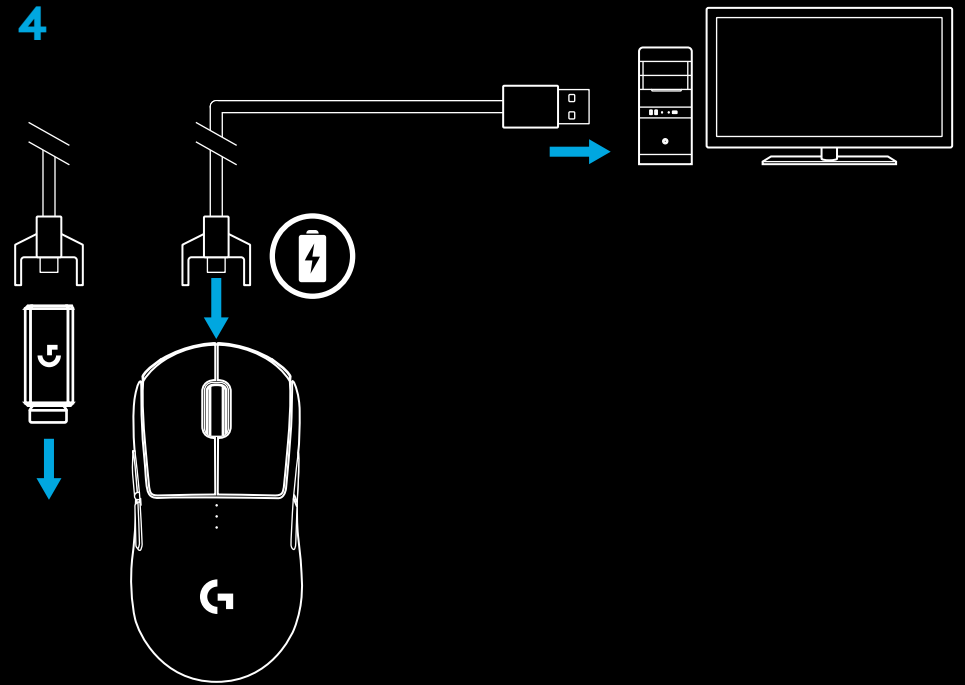

Tips!

- Placera musen och mottagaren minst två meter från den trådlösa routern eller övriga trådlösa 2,4GHz-enheter för att minimera störningar från omgivningen.
- PRO WIRELESS har en trådlös aktionsradie på upp till 10 meter. Säkerställ optimal prestanda i bullriga trådlösa miljöer och förvara laddningssladden nära till hands genom att placera mottagaren inom 20 cm från musen.

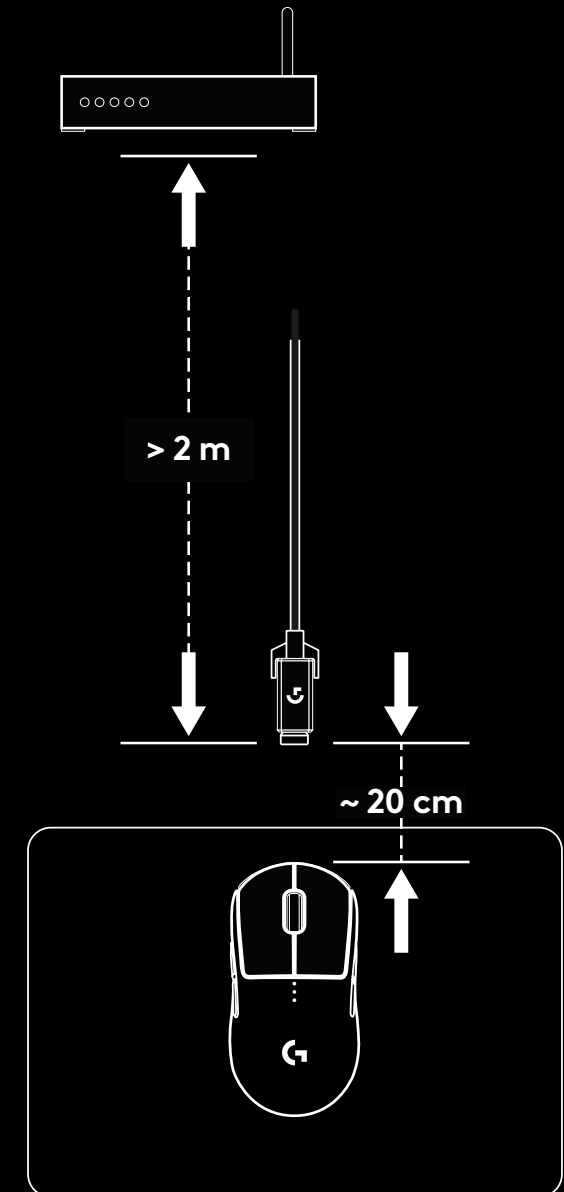
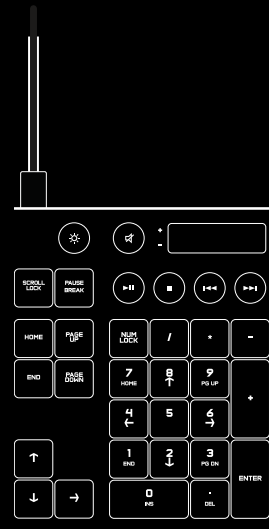

KONFIGURATION AV KNAPPAR

Utbytbara knappar och knapphöljen som sitter fast via magneter medföljer PRO WIRELESS. Förvara dessa i en låda när de inte används. De utbytbara knapparna stöder följande konfigurationer:

- 1 Högerhänt
- 2 Vänsterhänt
- 3 Inga knappar
- 4 Alla knappar

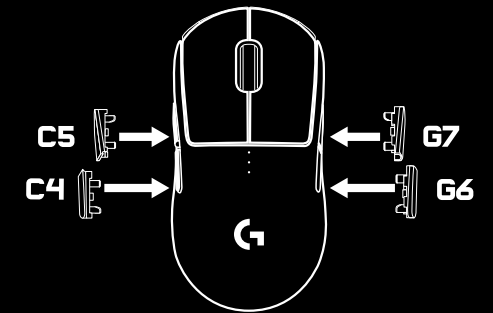
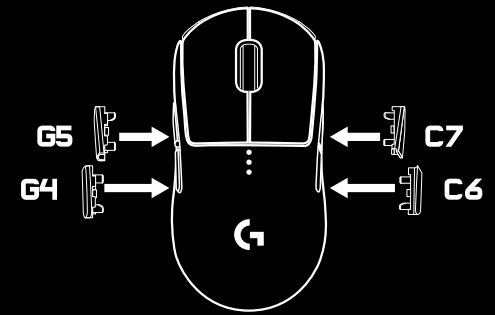
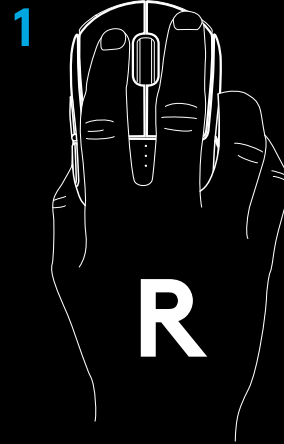

3

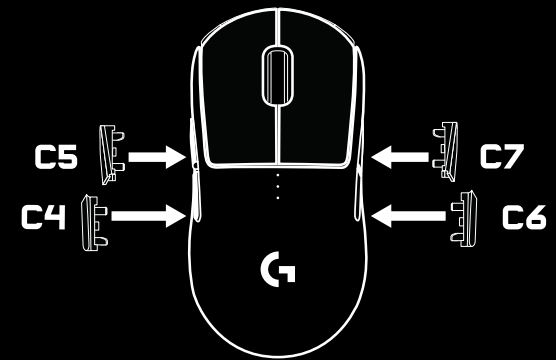

4

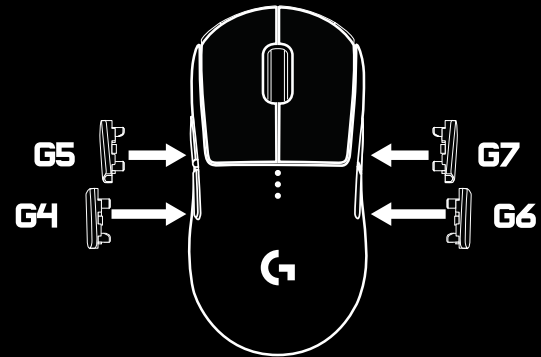

8 FULLT PROGRAMMERBARA KNAPPAR

- 1 Vänster (knapp 1)
- 2 Höger (knapp 2)
- 3 Klicka på hjulet (knapp 3)
- 4 Bakåt (knapp G4)
- 5 Framåt (knapp G5)
- 6 Bakåt (knapp G6)
- 7 Framåt (knapp G7)
- 8 DPI-cykel (nedre delen av musen, knapp 8)
- 9 Mottagningsdörr och Powerplay-modulhölje (nedre delen av musen)
- 10 På/av-reglage (undre del av mus, ej programmerbart)

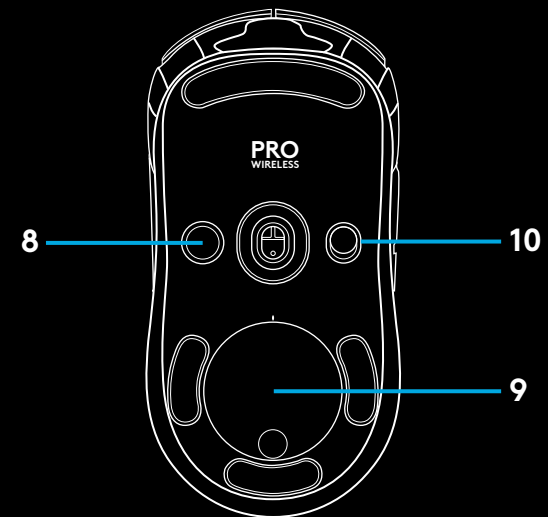

BATTERITID

PRO WIRELESS har ett uppladdningsbart litiumpolymerbatteri på 250 mAh som ger upp till 60 timmars oavbruten speltid med avstängda lampor och en rapporteringsfrekvens på 1 ms, eller 48 timmars oavbruten speltid med rapporteringstid på 1 ms och aktiv RGB-färgcykel.*

- Laddningsnivån kan kontrolleras när musen är aktiverad eller genom att tilldela en knapp som kontrollerar laddningsnivå via Logitech Gaming Software.
- Laddningsnivån visas i sju sekunder vid aktivering av mus via färger och antal upplysta fält på dpi-indikatorn:
 - 3 gröna fält = 50–100 %
 - 2 gröna fält = 30–50 %
 - 1 grönt fält = 15–30 %
 - 1 blinkande rött fält = <15 %

Tips!

- Du kan programmera en knapp så att den visar laddningsnivå via LGS.
- Det nedersta fältet blinkar rött när batteriets laddningsnivå är 15 % eller mindre. När detta inträffar ansluter du musen för laddning.
- Laddningsnivå, effektuttag och beräknad återstående batteritid visas i Logitech Gaming Software.

*Batteritid och kapacitet kan variera utifrån ålder och användning. Laddningsbara batterier har begränsad livslängd.

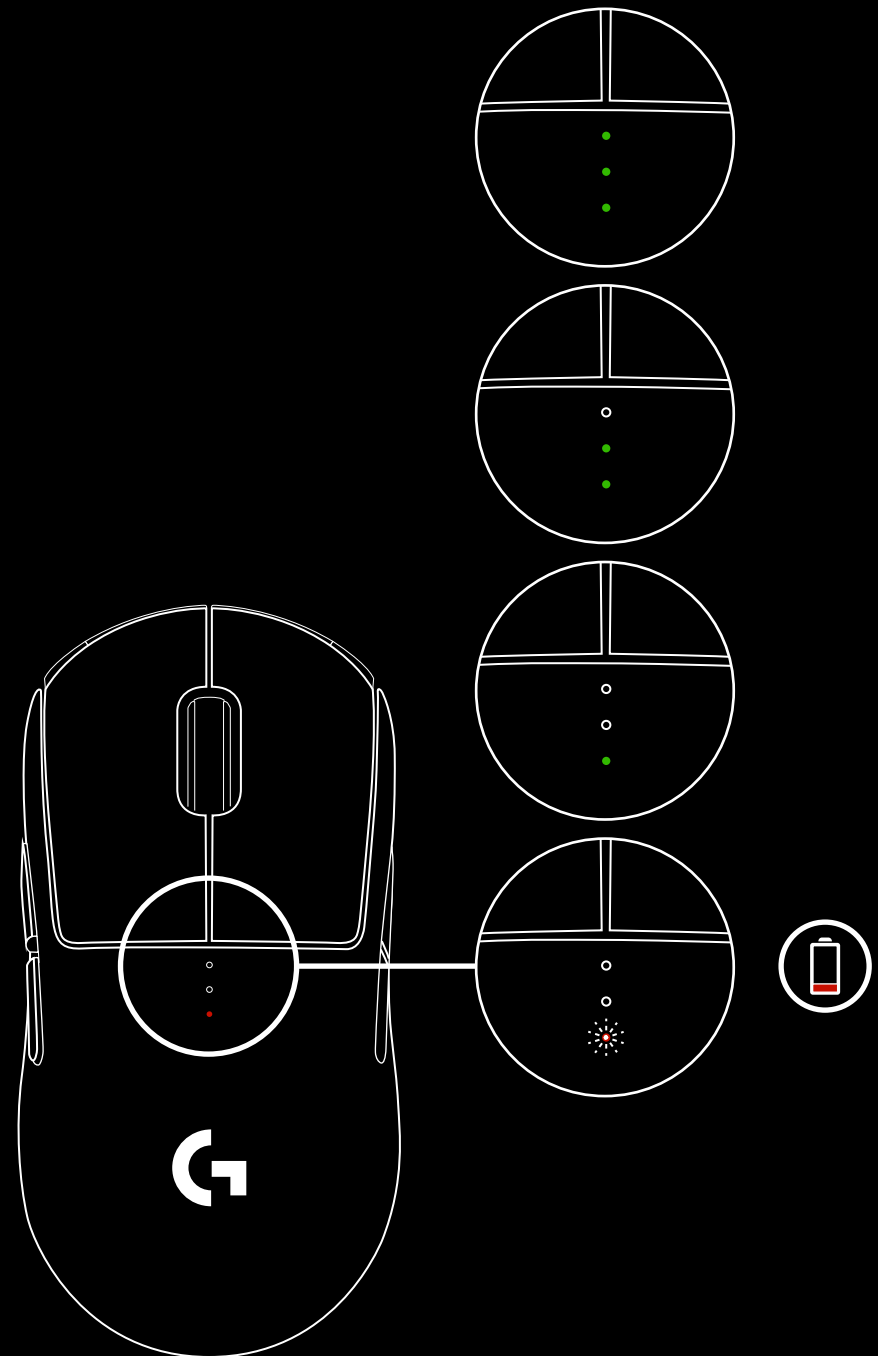

LADDNING/DATAÖVERFÖRING VIA SLADD

Anslut musen via medföljande USB-laddningssladd när batteriet börjar ta slut. PRO WIRELESS är även kompatibel med det trådlösa laddningssystemet Logitech G POWERPLAY som säljs separat.

LOGITECH GAMING SOFTWARE

Du kan anpassa de inbyggda profilställningarna genom att använda Logitech Gaming Software. Dessa inställningar inkluderar programmering av knappar, rapporteringsfrekvens, prestande-/uthållighetslägen och spårningsbeteende. PRO WIRELESS kan ha upp till 5 dpi-inställningar.

PRO WIRELESS har följande inställningar som standard:

- Dpi: 400/800/1600/3200
- Rapporteringsfrekvens: 1 ms
- Prestandaläge

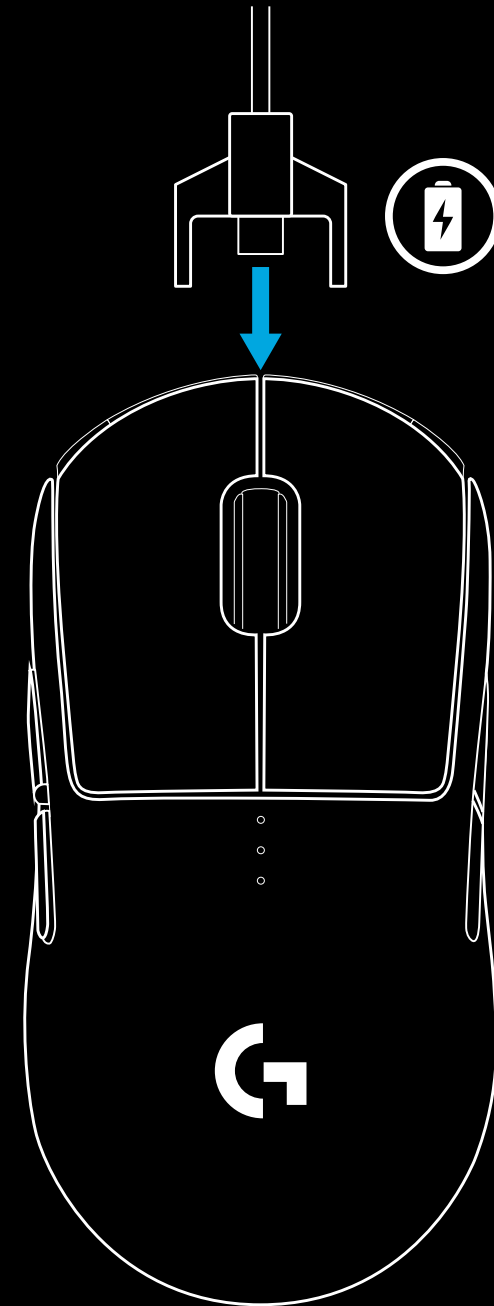

DPI/MEDFÖLJANDE PROFILINDIKATORER

Dpi/medföljande profiler visas via de tre indikatorlamporna under huvudknapparna. Bilden nedan visar vilka värden som anges via indikatorpanelen.

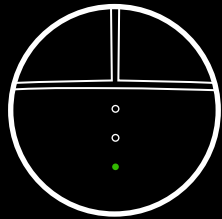

DPI/Profil 1

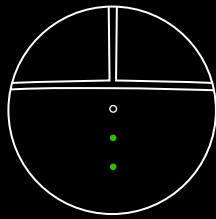

DPI/Profil 2

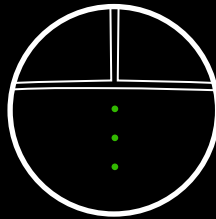

DPI/Profil 3

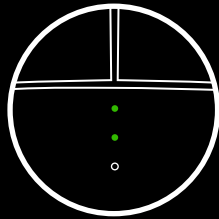

DPI/Profil 4

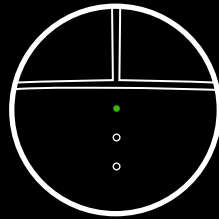

DPI/Profil 5

VANLIGT FÖREKOMMANDE FRÅGOR

<http://support.logitechG.com/product/pro-wireless>

INSTALLATIONSVEJLEDNING

1 I æsken med tilbehør er der en trådløs modtager monteret i USB-adapteren. Slut den ene ende af kablet til pc'en og den anden ende til USB-adapteren og modtageren.

- Modtageren kan også sluttes direkte til pc'en. Det anbefales dog at kablet og adapteren bruges ved trådløs tilstand da dette giver en bedre forbindelse, og samtidig er det nemt at bruge kablet til opladning.

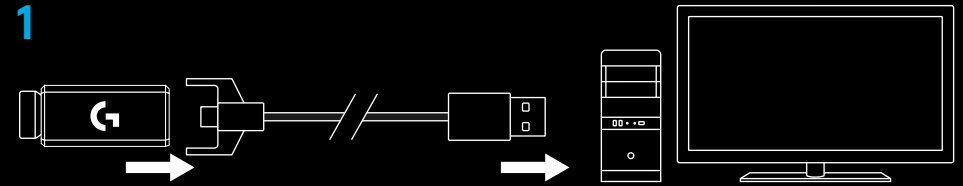

2 Musen tændes ved at der trykkes på knappen på undersiden af musen.

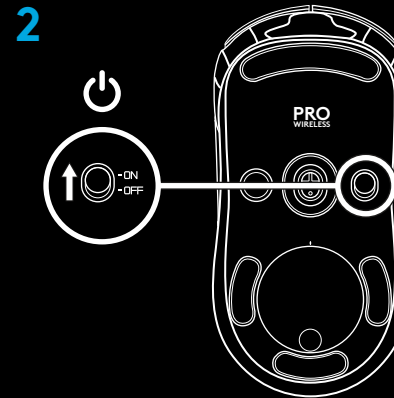

3 Download Logitech Gaming Software

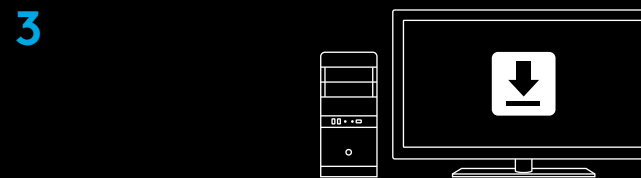

www.logitechG.com/support/pro-wireless

- 4 Du oplader musen ved af trække kablet ud af adapteren og slutte det til på forsiden af musen. Når den er sluttet direkte til en pc, kører musen i tilstanden dataoverførsel via kabel. Det tager omkring 2 timer at oplade musen helt ved at slutte den til en USB-port på pc'en.

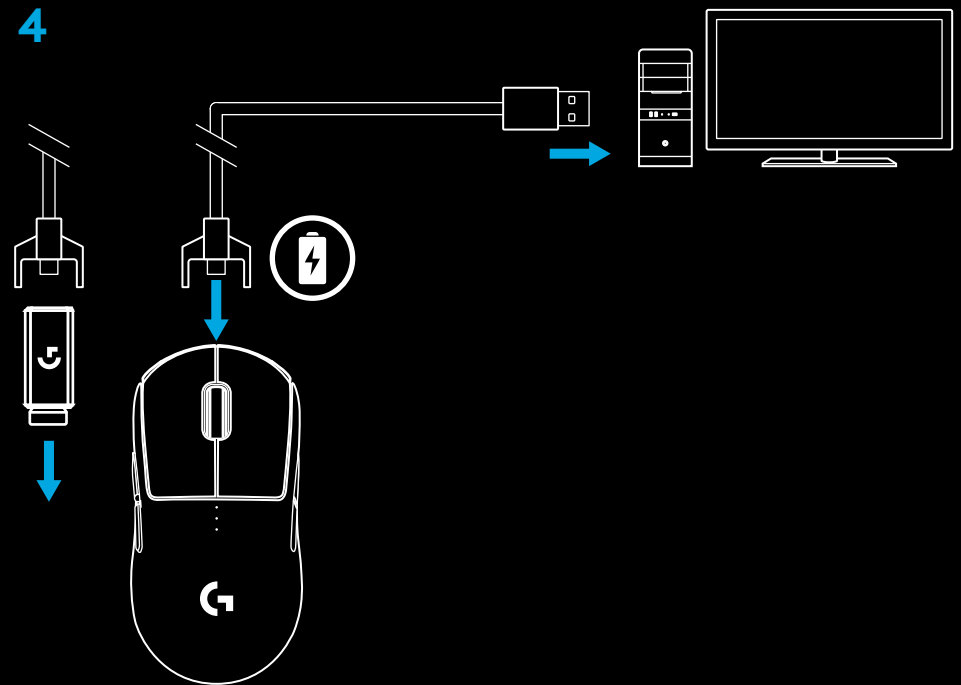

Tips:

- Musen og modtageren skal placeres over 2 meter væk fra trådløse routere og andre trådløse 2,4-GHz-enheder for at minimere støj fra omgivelserne.
- PRO WIRELESS har en trådløs rækkevidde på op til 10 meter. Det anbefales at modtageren befinder sig inden for 20 cm fra musen for at sikre den bedste drift i miljøer med meget trådløs støj og samtidig sørge for at opladerkablet er nemt at komme til.

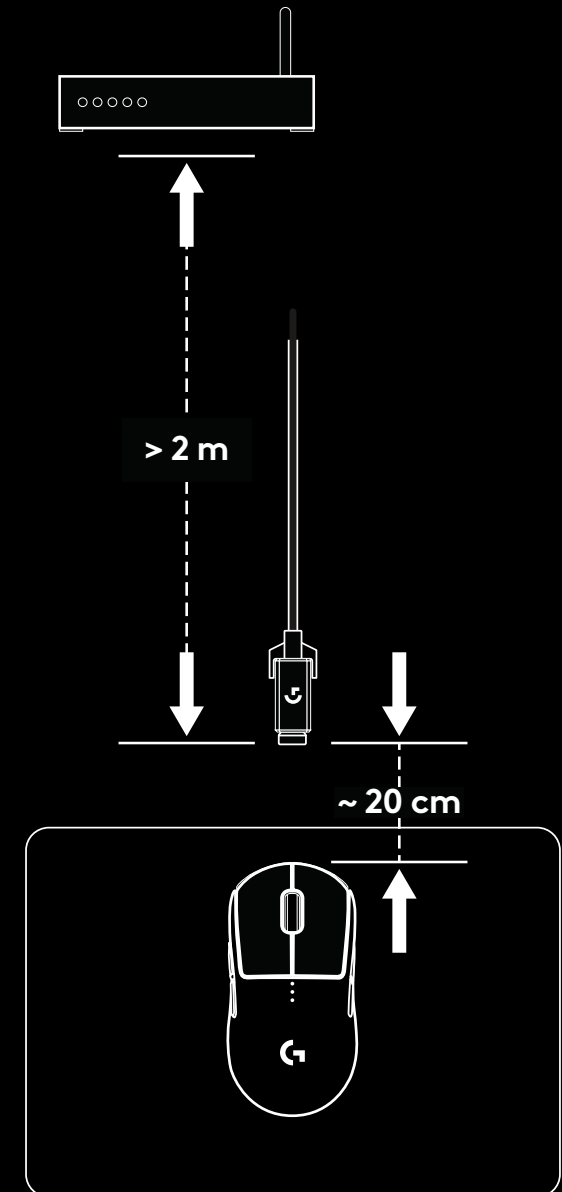
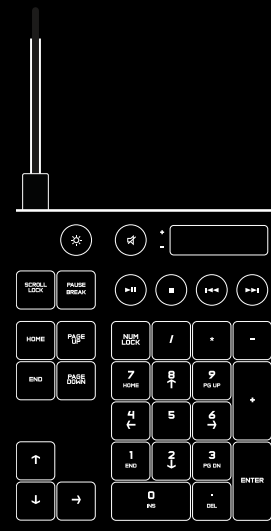

KONFIGURATIONER AF KNAPPERNE

Der følger udskiftelige knapper og knaphætter med PRO WIRELESS, og disse sidder fast på musen med magneter. De skal opbevares i æsken når de ikke er i brug. Disse udskiftelige knapper kan bruges til følgende konfigurationer:

- 1 Højrehåndet
- 2 Venstrehåndet
- 3 Ingen knapper
- 4 Alle knapper

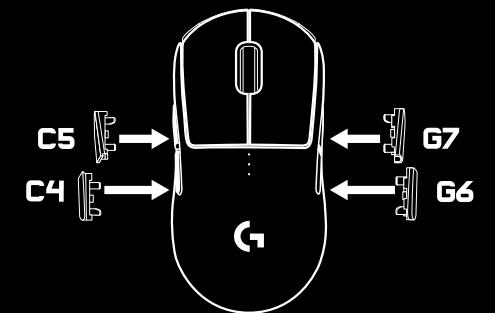
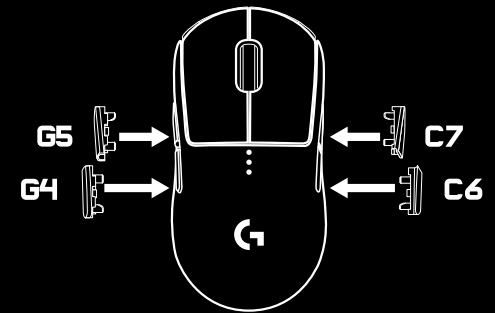
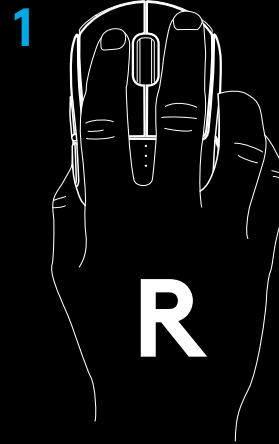

3

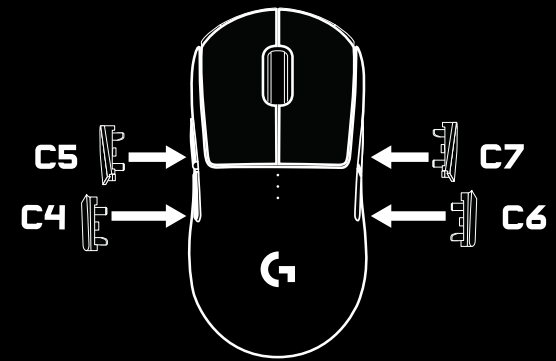

4

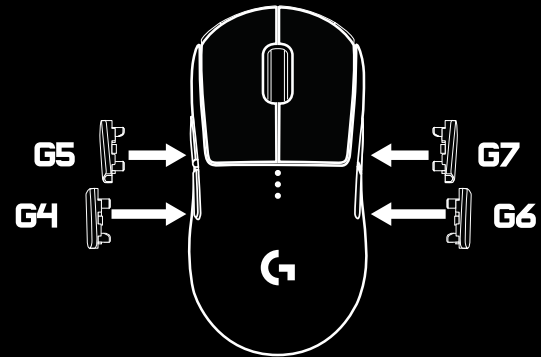

8 PROGRAMMERBARE KNAPPER

- 1 Venstre (knap 1)
- 2 Højre (knap 2)
- 3 Hjulknop (knap 3)
- 4 Tilbage (knap G4)
- 5 Fremad (knap G5)
- 6 Tilbage (knap G6)
- 7 Fremad (knap G7)
- 8 DPI-cyklus (bunden af musen, knap 8)
- 9 Opbevaringsrum til modtager + plads til Powerplay-modul (bunden af musen)
- 10 Tænd/sluk-knap (undersiden af musen, kan ikke programmeres)

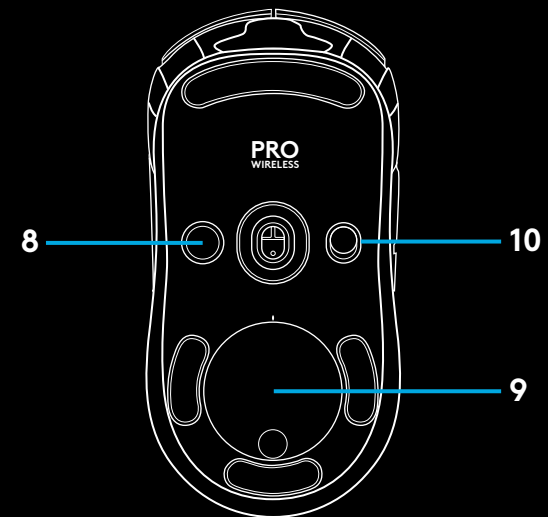

BATTERILEVETID

PRO WIRELESS har et genopladeligt litiumpolymer-batteri på 250 mAH som kan bruges i op til 60 timer med nonstop gaming ved en rapporteringsfrekvens på 1 ms uden belysning eller i 48 timer med nonstop gaming ved en rapporteringsfrekvens på 1 ms og RGB-farvebelysningen slået til.*

- Batteriniveaueet kan kontrolleres når musen tændes, eller ved hjælp af Logitech Gaming Software hvormed en knap kan tildeles funktionen til kontrol af batteriniveau.
- Batteriniveaueet vises i syv sekunder når musen tænd.
- Niveaueet kan ses ud fra farven og antallet af streger der lyser på dpi-indikatoren:
 - 3 grønne prikker = 50-100 %
 - 2 grønne prikker = 30-50 %
 - 1 grøn prik = 15-30 %
 - 1 blinkende rød prik = < 15 %

Tips:

- Du kan programmere en knap til at vise batteriniveaueet vha. LGS.
- Den nederste prik blinker rødt når batteriniveaueet er på 15 % eller mindre. Når dette sker, skal du sætte musen til at oplade.
- Batteriniveaue, strømforbrug og anslået resterende batterilevetid kan kontrolleres i Logitech Gaming Software.

*Batterilevetiden og kapaciteten reduceres med tiden og varierer afhængigt af brugen. Genopladelige batterier kan kun oplades et begrænset antal gange.

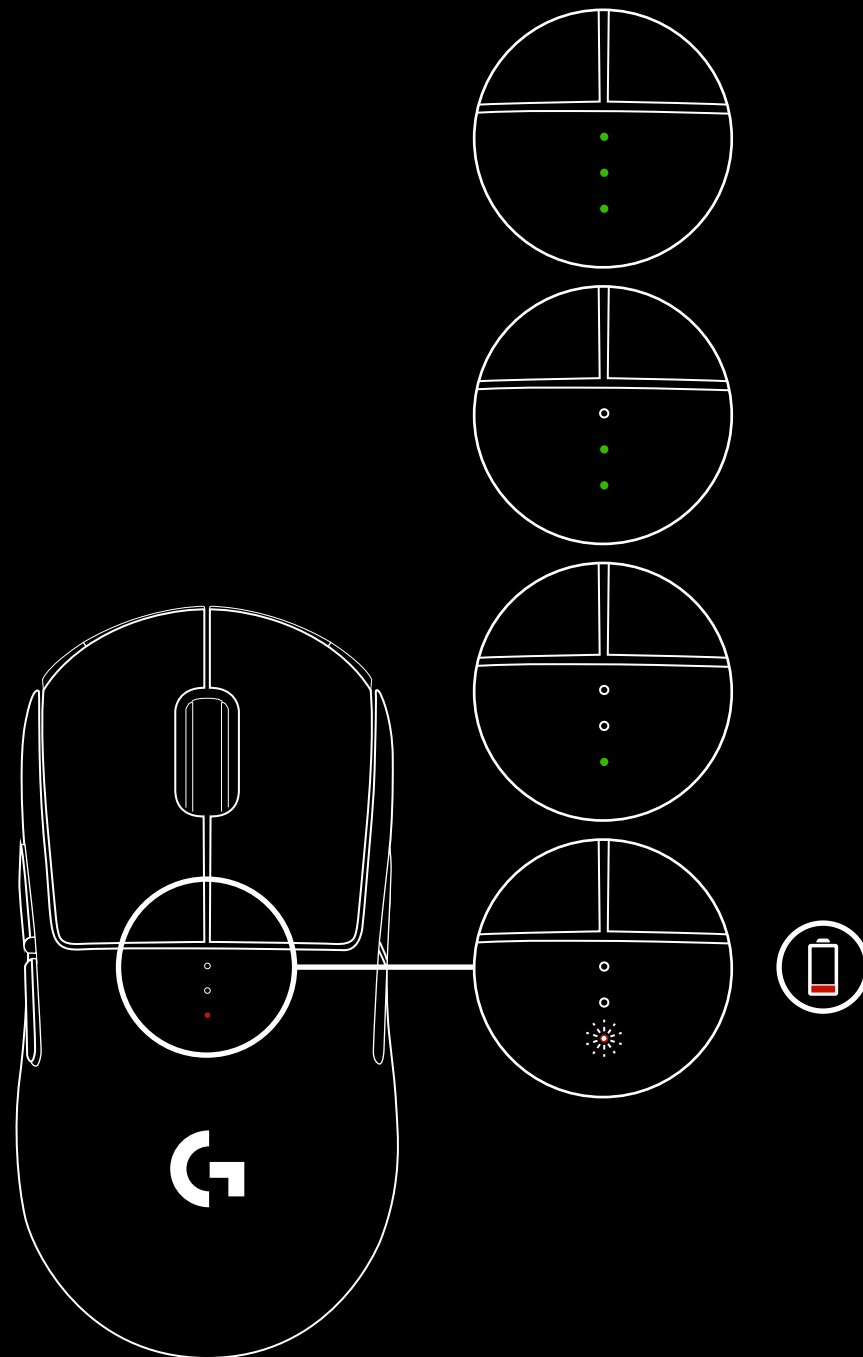

OPLADNING/DATAOVERFØRSEL VIA KABEL

Tilslut musen vha. det medfølgende USB-opladerkabel når batteriniveauet er lavt. PRO WIRELESS er også kompatibel med det trådløse Logitech G POWERPLAY-opladersystem der sælges separat.

LOGITECH GAMING SOFTWARE

Du kan tilpasse indstillingerne for de indbyggede profiler vha. Logitech Gaming Software. Disse indstillinger omfatter programmering af knapperne, rapporteringsfrekvens, tilpasning af den normale og den strømbesparende tilstand samt registreringsfunktionen. PRO WIRELESS understøtter op til 5 DPI-indstillinger.

PRO WIRELESS leveres med følgende standardindstillinger:

- DPI: 400/800/1600/3200
- Rapporteringsfrekvens: 1 ms
- Normal tilstand

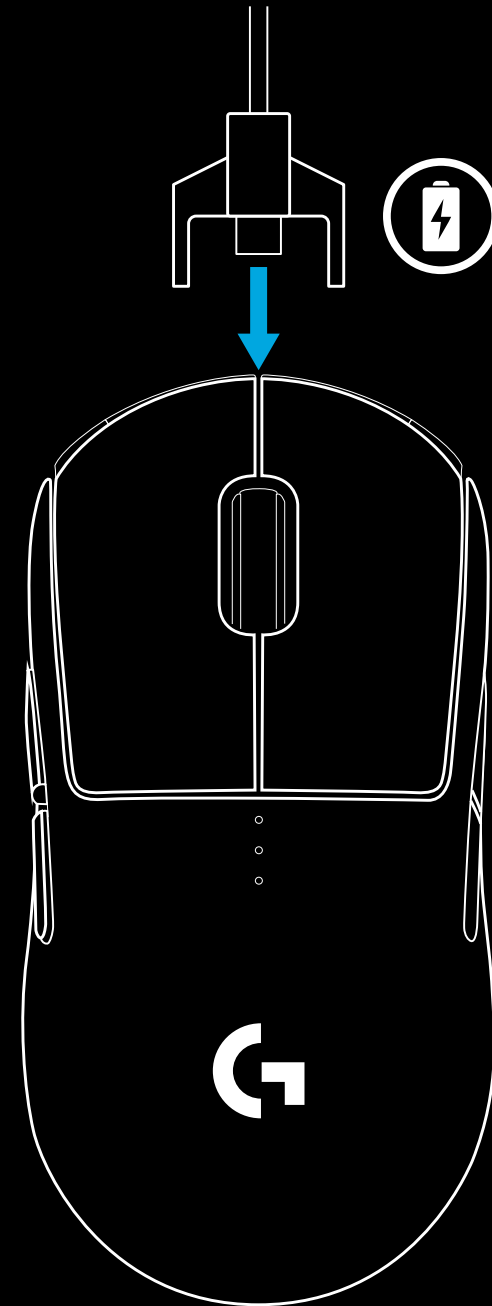

INDIKATORER FOR DPI OG INDBYGGEDE PROFILER

Dpi-niveauet og de integrerede profiler vises vha. de tre LED-indikatorer under hovedknapperne. På billedet nedenfor ses hvilke værdier der vises af LED-indikatorerne.

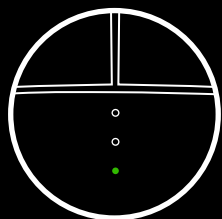

Dpi/profil 1

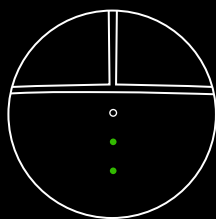

Dpi/profil 2

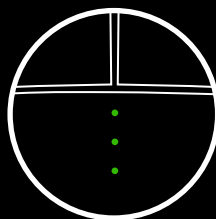

Dpi/profil 3

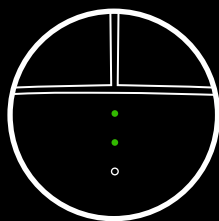

Dpi/profil 4

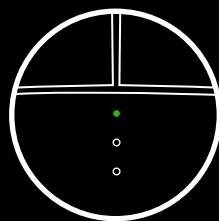

Dpi/profil 5

OFTTE STILLEDE SPØRGSMÅL

<http://support.logitechG.com/product/pro-wireless>

KONFIGURERINGSVEILEDNING

- 1 Det finnes en trådløs mottaker som er festet til en USB-adapter, i tilbehørsesken. Sett den ene enden av kabelen inn i PC-en og den andre enden inn i USB-adapteren og -mottakeren.
 - Mottakeren kan også settes direkte inn i PC-en. Vi anbefaler imidlertid at du bruker kabelen og adapteren i trådløs modus. Det gir bedre tilkoblingsfunksjonalitet og kabelen er lett tilgjengelig for lading.

- 2 Slå på musen med Av/på-bryteren nederst på musen.

- 3 Last ned Logitech Gaming Software

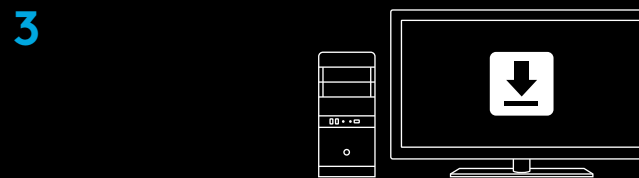
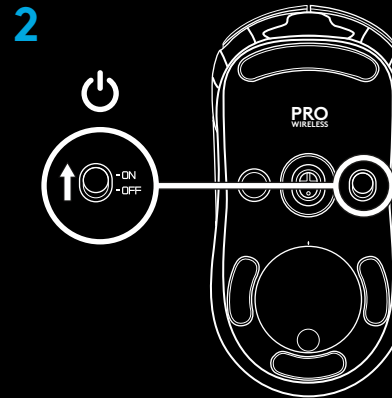
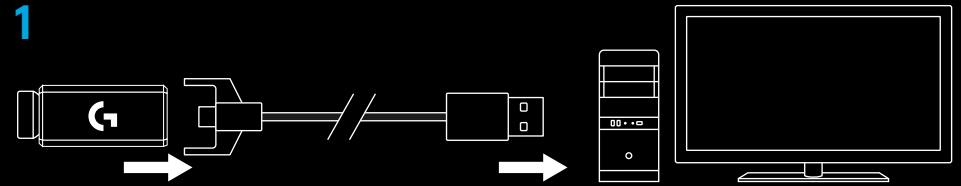

www.logitechG.com/support/pro-wireless

- 4 Når du skal lade musen, kobler du fra adapteren og plugges den inn i forsiden av musen. Musen din fungerer i data-via-kabel-modus når den er koblet direkte til en PC. Det tar ca. to timer å lade batteriet fullstendig når musen er tilkoblet en USB-port på en PC.

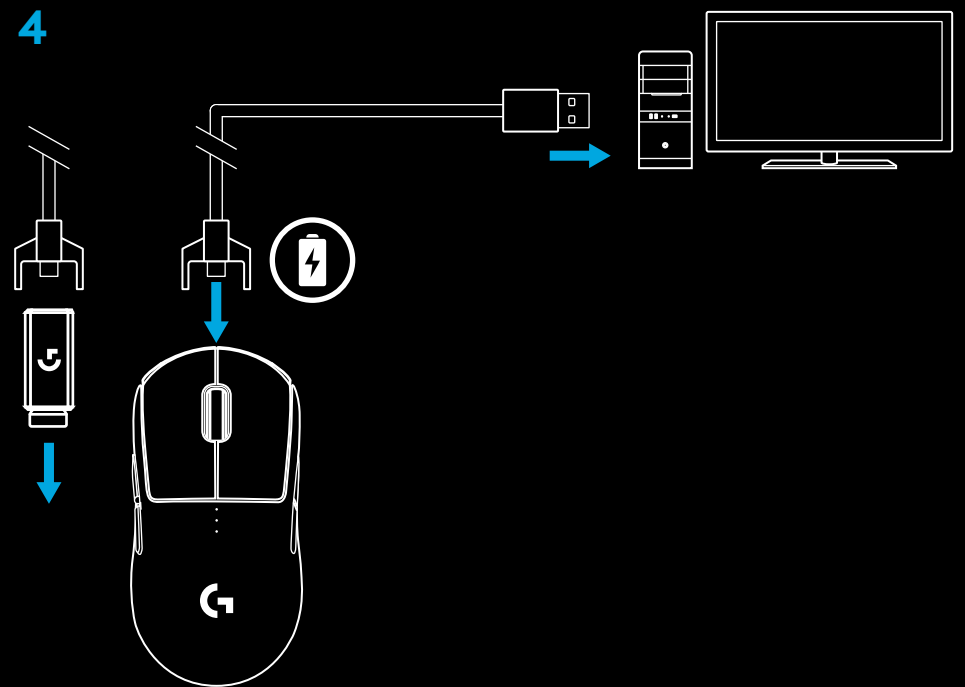

Tips:

- Hold musen og mottakeren minst to meter unna den trådløse ruteren eller andre trådløse enheter (2.4 GHz) for å redusere støy.
- PRO WIRELESS har en trådløs rekkevidde på opptil 10 meter. Vi anbefaler at du plasserer mottakeren innen en rekkevidde på 20 cm fra musen, for å sikre optimal ytelse i miljøer med mye trådløs støy og holde ladekabelen letttilgjengelig.

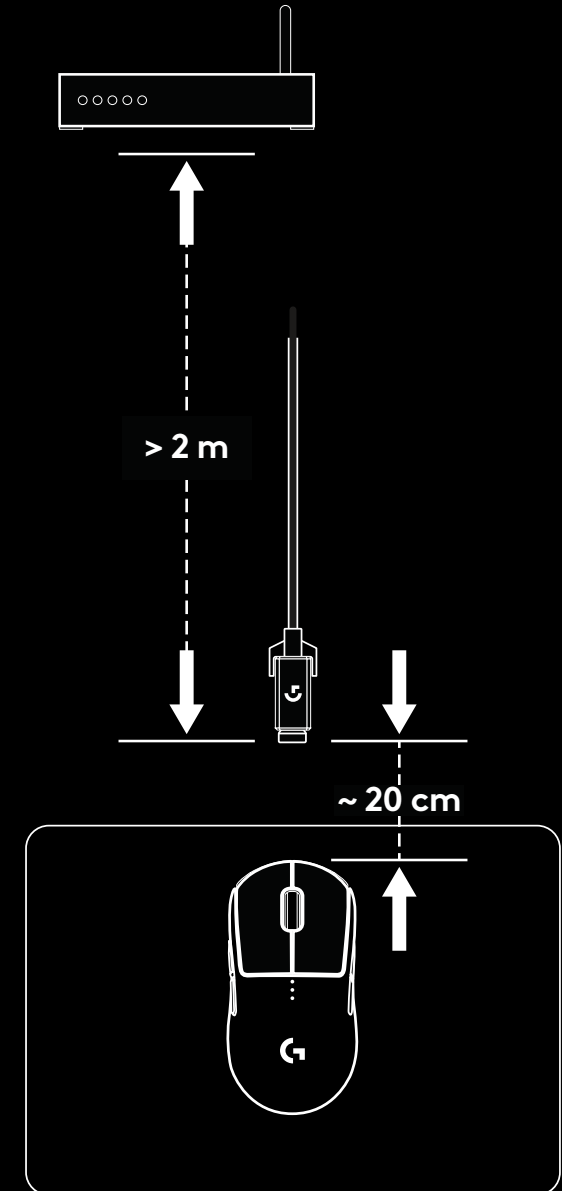
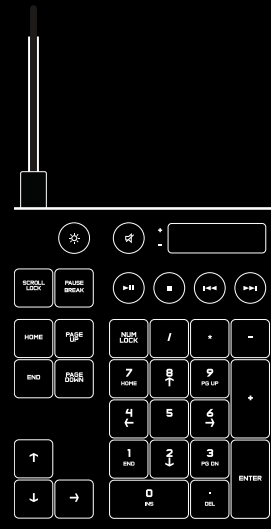

KNAPPEKONFIGURERINGER

PRO WIRELESS leveres med utskiftbare knapper og knappedeckler som festes magnetisk på musen. Disse bør oppbevares i esken når de ikke er i bruk. Disse utskiftbare knappene støtter ombygging for følgende konfigureringer:

- 1 Høyrehendt
- 2 Venstrehandt
- 3 Ingen knapper
- 4 Alle knapper

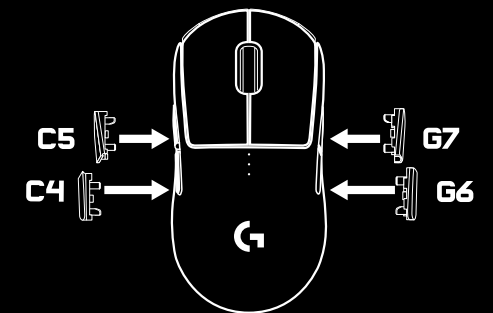
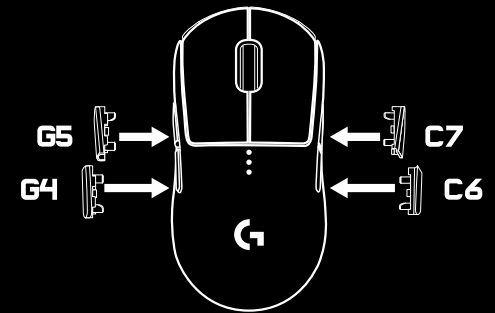
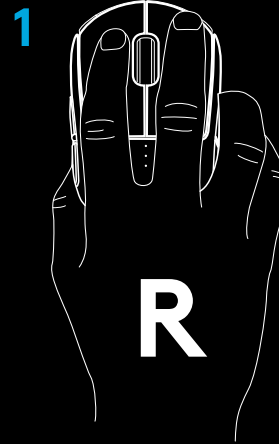

3

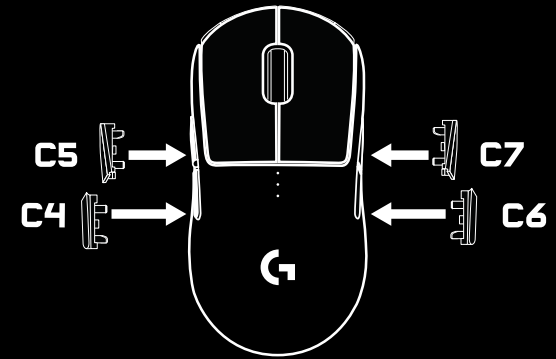

4

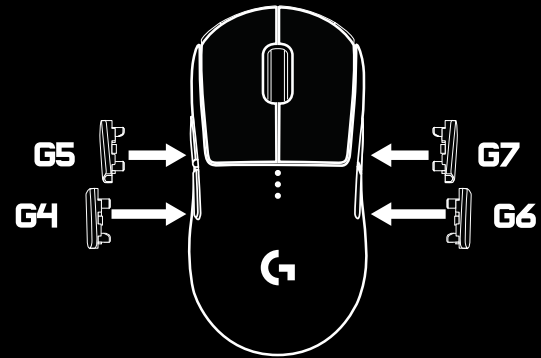

8 PROGRAMMERBARE KNAPPER

- 1 Venstre (knapp 1)
- 2 Høyre (knapp 2)
- 3 Hjulklikk (knapp 3)
- 4 Tilbake (knapp G4)
- 5 Fram (knapp G5)
- 6 Tilbake (knapp G6)
- 7 Fram (knapp G7)
- 8 PPT-syklus (på undersiden av musen, knapp 8)
- 9 Deksel for mottakerkammeret + Powerplay modulkabinett (på undersiden av musen)
- 10 Av/på-bryter (på undersiden av musen, ikke programmerbar)

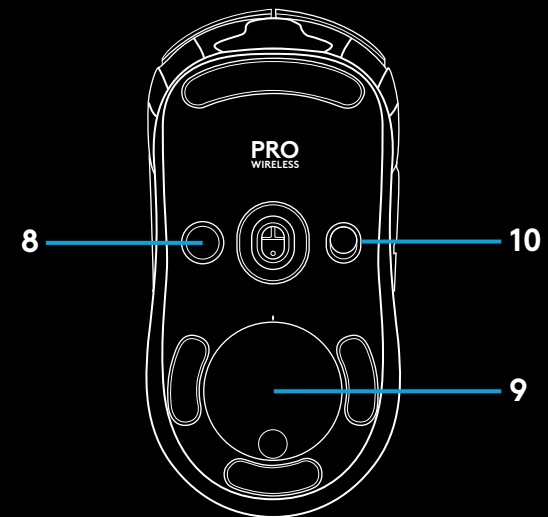

BATTERILEVETID

PRO WIRELESS har ett oppladbart LiPol-batteri på 250 mAH, som gir opp til 32 timer med uavbrutt spilling ved en rapporthastighet på 1 ms og lysene av, eller 24 timer med uavbrutt spilling ved en rapporthastighet på 1 ms og RGB-fargesyklus på.*

- Du kan sjekke batterinivået når musen er på eller ved å bruke Logitech Gaming Software og tilordne en knapp for sjekke batterinivået.
- Batterinivået vises i syv sekunder på Av/på-knappen på musen. Det angis med fargen og antallet opplyste stolper på PPT-indikatoren:
 - 3 grønne prikker = 50–100 %
 - 2 grønne prikker = 50–100 %
 - 1 grønn prikk = 50–100 %
 - 1 blinkende rød prikk = <15 %

Tips:

- Du kan programmere en knapp til å vise ladenivået ved å bruke LGS.
- Den nedre prikken lyser rødt når batterinivået er 15 % eller mindre. Når dette skjer, kobler du til musen for å lade den.
- Du kan sjekke batterinivå, strømforbruk og forventet gjenværende batteritid i Logitech Gaming Software

*Batterilevetid og kapasitet kan variere avhengig av alder og bruk. Oppladbare batterier kan kun lades opp et begrenset antall ganger.

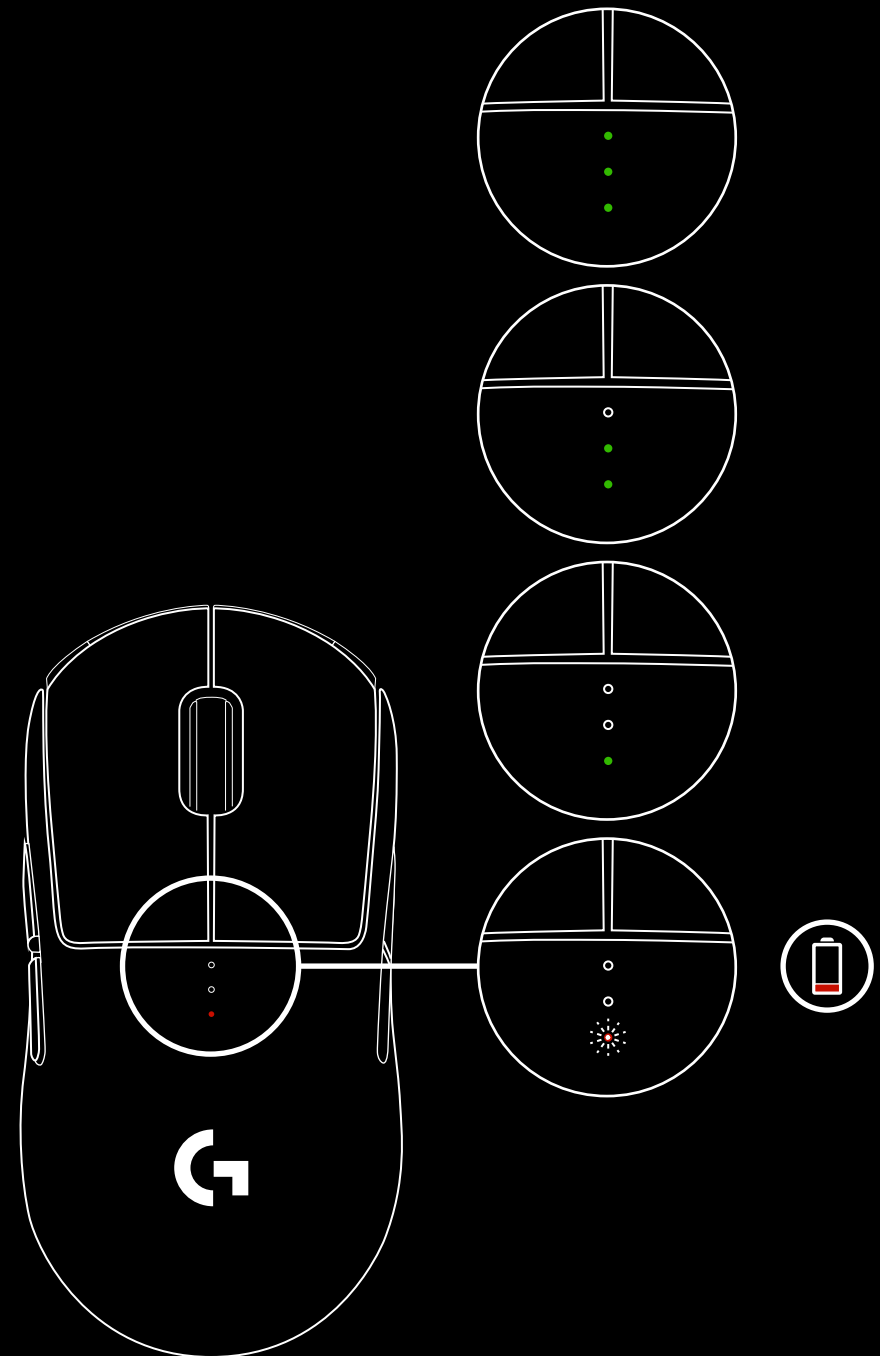

LADING/DATA VIA KABEL

Koble til musen via den medfølgende USB-ladekabelen når batterinivået er lavt. PRO WIRELESS er også kompatibel med det trådløse ladesystemet Logitech G POWERPLAY, som selges separat.

LOGITECH GAMING SOFTWARE

Du kan tilpasse de innebygde profilinnstillingene ved å bruke Logitech Gaming Software. Disse innstillingene omfatter programmering av knapper, rapporthastighet, ytelses-/utholdenhetsmodus og sporingsatferd. Med PRO WIRELESS kan du konfigurere opp til fem PPT-innstillinger.

PRO WIRELESS har som standard følgende innstillinger:

- PPT: 400/800/1600/3200
- Rapporthastighet: 1 ms
- Ytelsesmodus

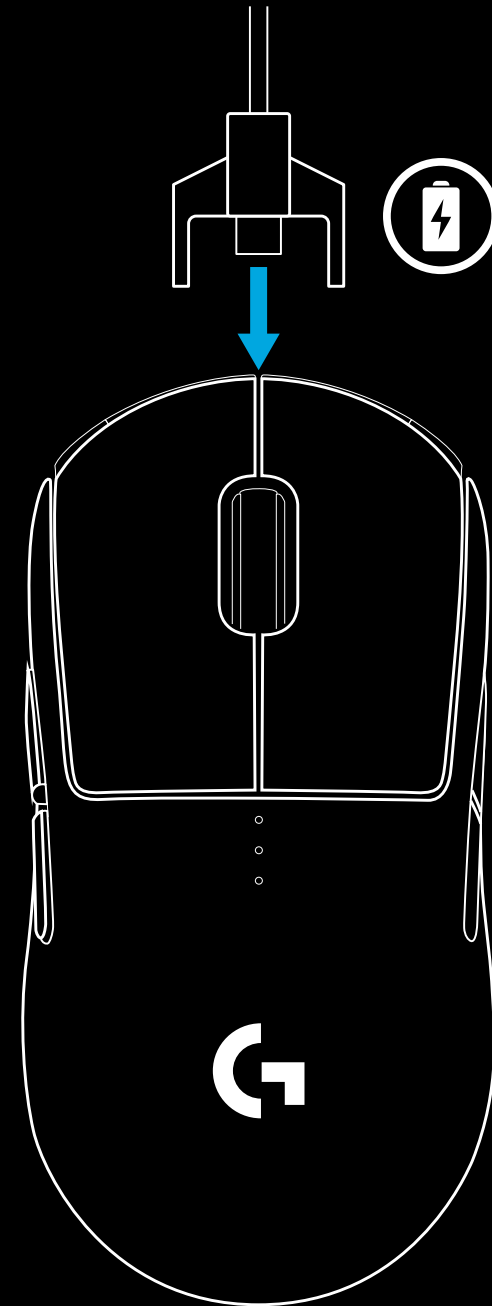

PPT/INNEBYGDE PROFILINDIKATORER

PPT/Innebygde profiler vises med tre indikatorlamper under hovedknappene. Bildet nedenfor viser hvilke verdier som angis av indikatorlampene.

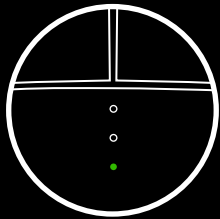

PPT/Profil 1

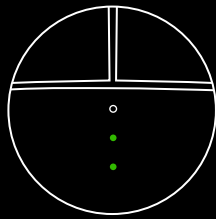

PPT/Profil 2

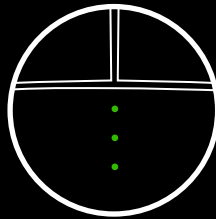

PPT/Profil 3

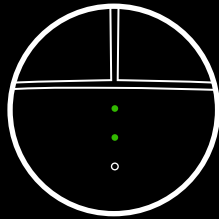

PPT/Profil 4

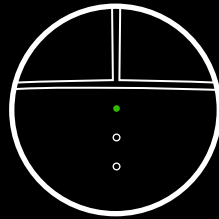

PPT/Profil 5

VANLIGE SPØRSMÅL

<http://support.logitechG.com/product/pro-wireless>

ASENNUSOHJEET

1 Lisävarusterasiassa on langaton vastaanotin, joka on liitetty USB-sovittimeen. Kytke kaapelin toinen pää tietokoneeseen ja toinen USB-sovittimeen ja vastaanottimeen.

- Vastaanotinta voidaan käyttää myös siten, että se liitetään suoraan tietokoneeseen. Langattomassa tilassa on kuitenkin suositeltavaa käyttää kaapelia ja sovitinta, sillä tämä helpottaa yhdistämistä ja kaapelin käyttöä lataamiseen.

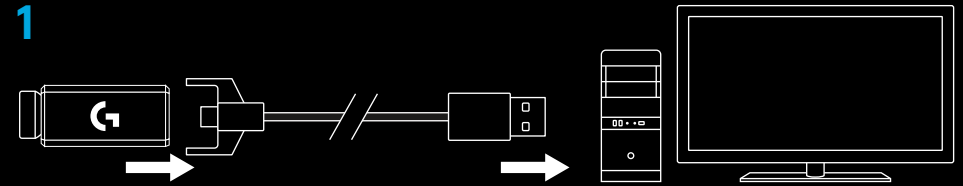

2 Kytke hiireen virta hiiren pohjassa olevalla kytkimellä.

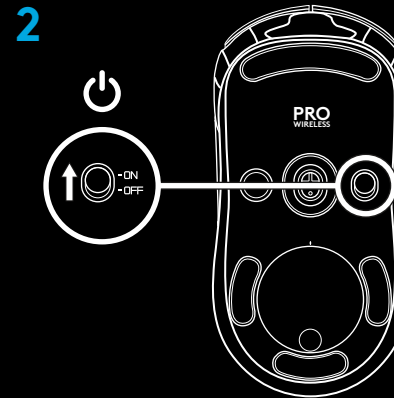

3 Lataa Logitech Gaming Software

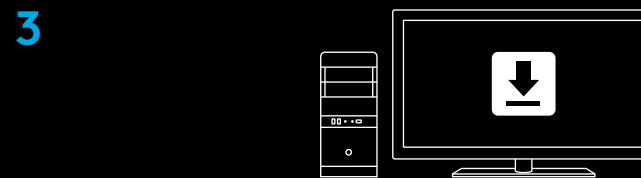

www.logitechG.com/support/pro-wireless

- 4 Kun haluat ladata hiiren, irrota kaapeli sovittimesta ja liitä se hiiren etuosan porttiin. Hiiren tiedonsiirto tapahtuu kaapelin kautta, kun hiiri on liitetty suoraan tietokoneeseen. Tyhjän akun lataaminen täyteen edellyttää hiiren liittämistä tietokoneen USB-porttiin noin kahdeksi tunniksi.

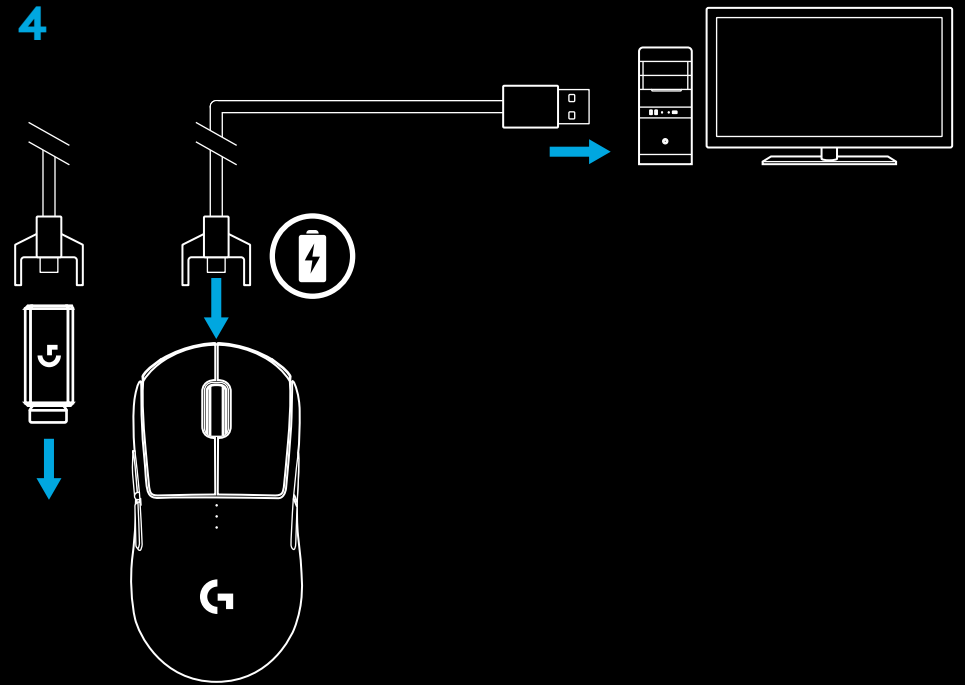

Vinkkejä:

- Pidä hiiri ja vastaanotin vähintään 2 metrin etäisyydellä langattomista reitittimistä tai muista 2,4 GHz:n langattomista laitteista yhteyshäiriöiden välttämiseksi.
- PRO WIRELESS -hiiren langaton toimintasäde on jopa 10 metriä. Vastaanotin kannattaa sijoittaa 20 cm:n etäisyydelle hiirestä, jotta hiiri toimisi häiriöttömästi ruuhkaisissa langattomissa ympäristöissä ja jotta latauskaapeli olisi helposti käytettävissä.

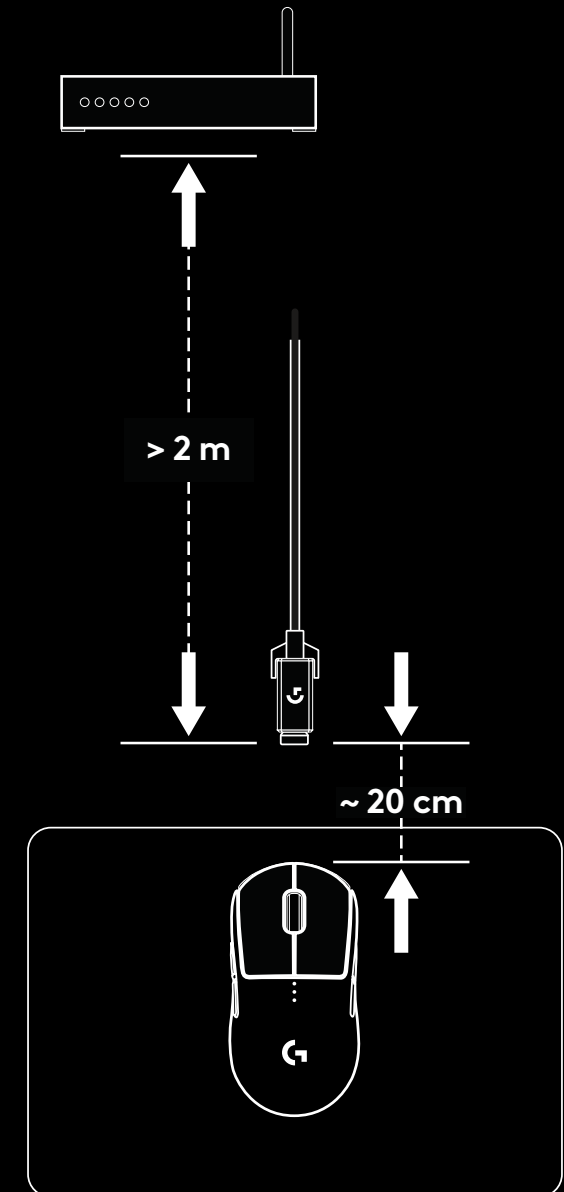
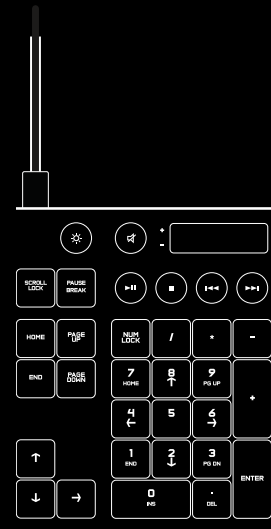

PAINIKKEET

PRO WIRELESS -hiiren mukana toimitetaan vaihtopainikkeet ja painikkeiden kuoret, jotka kiinnitetään hiiren magneeteilla. Niitä tulee säilyttää rasiassa, kun niitä ei käytetä.

Vaihtopainikkeiden avulla hiiri voidaan muuntaa seuraaviin kokoonpanoihin:

- 1 oikeakätinen
- 2 vasenkätinen
- 3 ei painikkeita
- 4 täydet painikkeet.

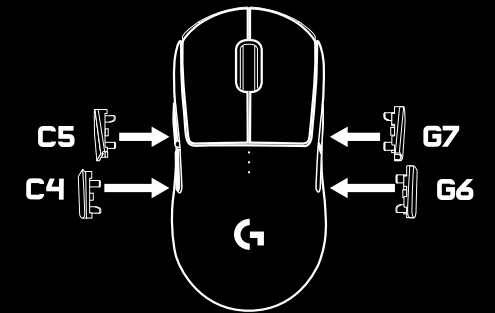
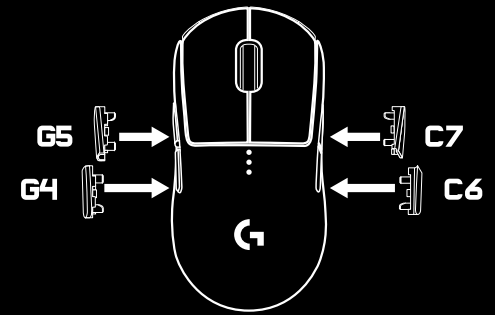
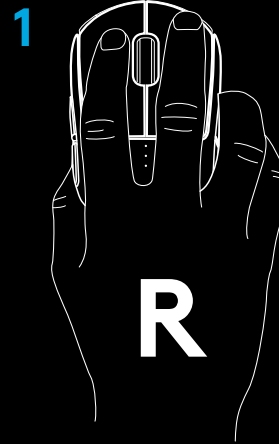

3

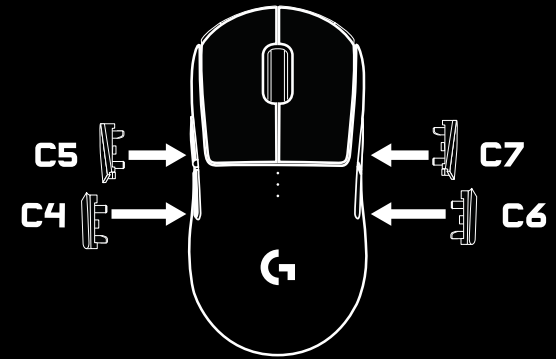

4

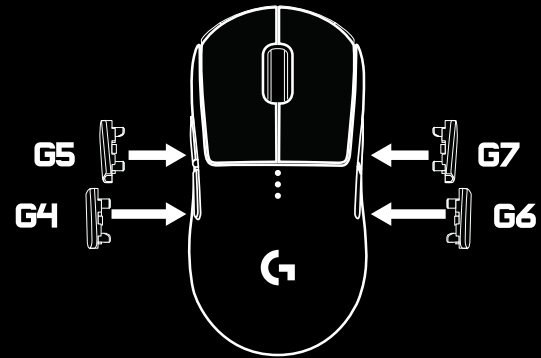

8 TÄYSIN OHJELMOITAVAA PAINIKETTA

- 1 Ykköspainike (painike 1)
- 2 Kakkospainike (painike 2)
- 3 Pyörän napsautus (painike 3)
- 4 Takaisin (painike G4)
- 5 Eteenpäin (painike G5)
- 6 Takaisin (painike G6)
- 7 Eteenpäin (painike G7)
- 8 DPI-asetuksen vaihto (hiiren pohjassa, painike 8)
- 9 Vastaanottimen säilytyslokeroon kansi + Powerplay-moduulin kotelo (hiiren pohjassa)
- 10 Virtakytkin (hiiren pohjassa, ei ohjelmoitavissa)

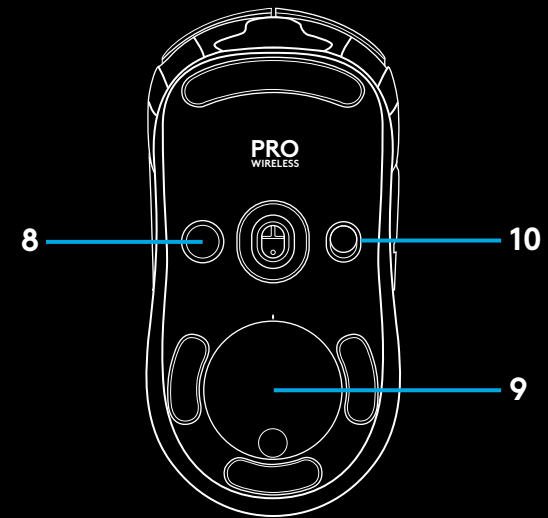

AKUN KÄYTTÖAIKA

PRO WIRELESS -hiiressä on ladattava 250 mAh:n litiumpolymeeriakku, joka mahdollistaa jopa 60 tunnin keskeytymättömän pelaamisen, kun käytetään 1 ms:n päivitysnopeutta ja valot on sammutettu, tai 48 tunnin keskeytymättömän pelaamisen, kun käytetään 1 ms:n päivitysnopeutta ja RGB-valot ovat käytössä.*

- Lataustason voi tarkistaa, kun hiireen kytketään virta. Logitech Gaming Software -ohjelmistossa voidaan myös määrittää lataustason tarkistamiseen tietty painike.
- Kun hiireen kytketään virta, lataustaso ilmaistaan seitsemän sekunnin ajan DPI-ilmaisimen valaistujen palkkien väreillä ja määrällä:
 - 3 vihreää pistettä = 50–100 %
 - 2 vihreää pistettä = 30–50 %
 - 1 vihreä piste = 15–30 %
 - 1 vilkkuva punainen piste = alle 15 %.

Vinkkejä:

- Voit määrittää LGS-ohjelmistossa haluamasi painikkeen lataustason tarkistamista varten.
- Alimmainen piste vilkkuu punaisena, kun akun varaus laskee 15 prosenttiin tai sen alle. Tässä vaiheessa hiiri on asetettava latautumaan.
- Lataustaso, virrankulutus ja akun arvioitu jäljellä oleva käyttöaika voidaan tarkistaa Logitech Gaming Software -ohjelmistosta.

*Akun käyttöaika ja kapasiteetti vaihtelevat akun iän ja käytön mukaan. Ladattavilla akuilla on rajallinen määrä käyttökertoja.

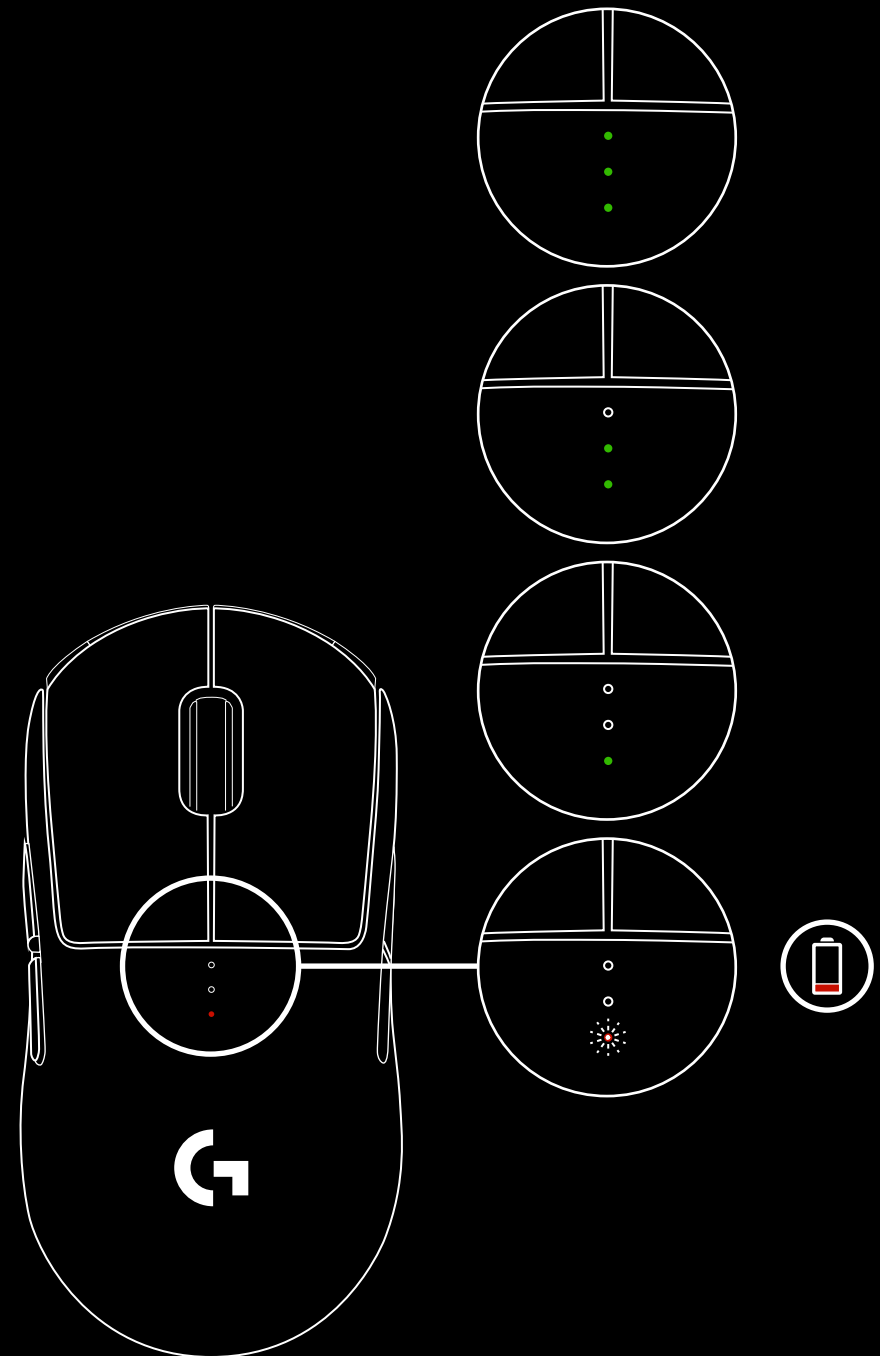

LATAAMINEN/TIEDONSIIRTO KAAPELIN VÄLITYKSELLÄ

Aseta hiiri latautumaan mukana toimitetun USB-latauskaapelin kautta, kun akun varaus ehtyy. PRO WIRELESS on yhteensopiva myös langattoman Logitech G POWERPLAY -latausjärjestelmän kanssa. Järjestelmä myydään erikseen.

LOGITECH GAMING SOFTWARE

Logitech Gaming Software -ohjelmiston avulla voidaan mukauttaa sisäänrakennettujen profiilien asetuksia. Näihin asetuksiin kuuluvat ohjelmointi, päivitysnopeus, suorituskyky- ja kestävyystilat ja seurannan toiminta. PRO WIRELESS -hiiressä on mahdollista käyttää jopa viittä DPI-asetusta.

Oletusarvoisesti PRO WIRELESS -hiiressä on seuraavat asetukset:

- DPI: 400, 800, 1 600, 3 200
- Päivitysnopeus: 1 ms
- Suorituskykytila

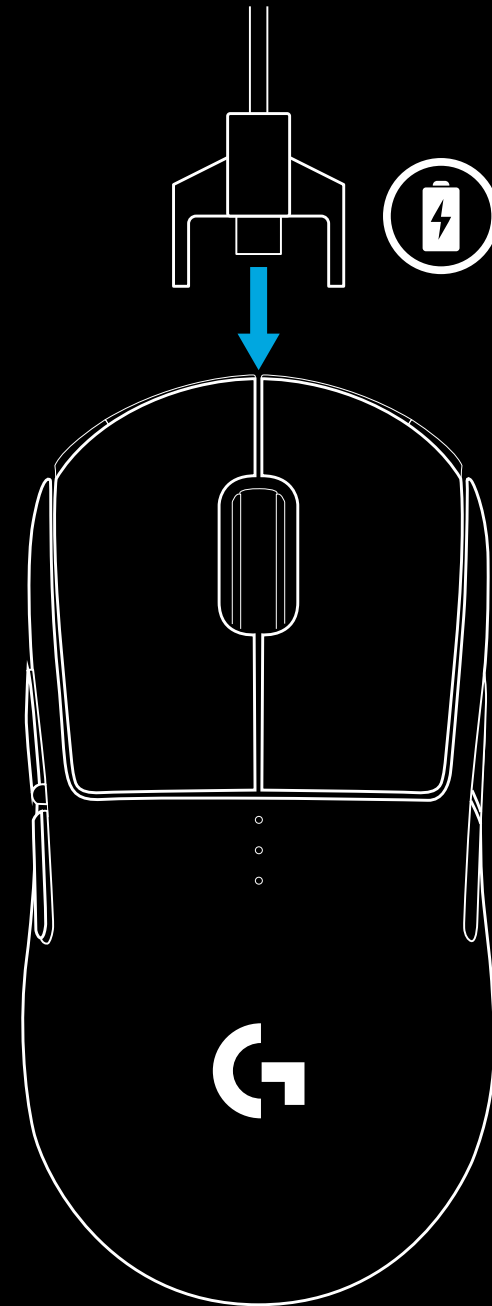

DPI-/LAITEPROFIILIN ILMAISIMET

DPI-/laiteprofiilit ilmaistaan kolmella merkkivalolla, jotka sijaitsevat pääpainikkeiden alla. Alla olevasta kuvasta näkyy, mitkä arvot merkkivalojen mukaan ovat käytössä.

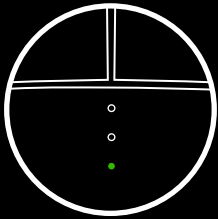

DPI-asetus/profiili 1

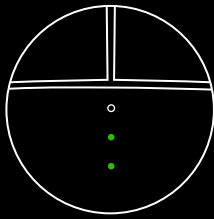

DPI-asetus/profiili 2

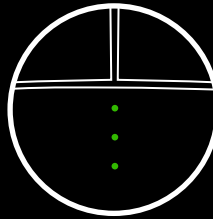

DPI-asetus/profiili 3

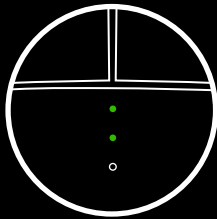

DPI-asetus/profiili 4

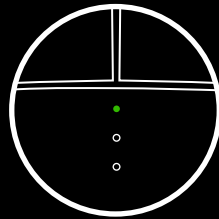

DPI-asetus/profiili 5

USEIN ESITETYT KYSYMYKSET

<http://support.logitechG.com/product/pro-wireless>

ΟΔΗΓΙΕΣ ΕΓΚΑΤΑΣΤΑΣΗΣ

- 1 Στο κουτί με τα αξεσουάρ μπορείτε να βρείτε έναν ασύρματο δέκτη ο οποίος είναι συνδεδεμένος στον προσαρμογέα USB. Συνδέστε το ένα άκρο του καλωδίου στο PC και το άλλο άκρο στον προσαρμογέα USB και τον δέκτη.
 - Μπορείτε, επίσης, να συνδέσετε τον δέκτη απευθείας στο PC σας για να τον χρησιμοποιήσετε. Ωστόσο, για την ασύρματη λειτουργία συνιστάται η χρήση του καλωδίου και του προσαρμογέα καθώς παρέχουν καλύτερη ποιότητα σύνδεσης και πιο εύκολη πρόσβαση στο καλώδιο για την επαναφόρτιση.
- 2 Ενεργοποιήστε το ποντίκι με τον διακόπτη που βρίσκεται στο κάτω μέρος του.

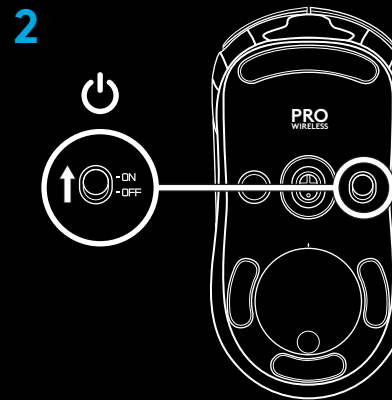
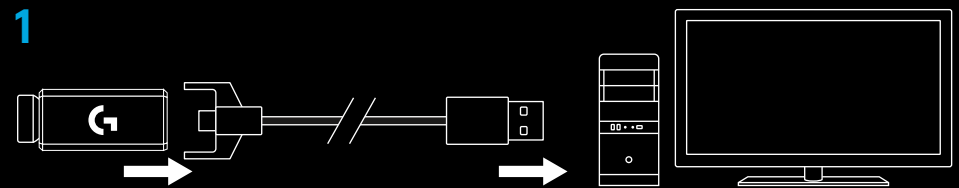

- 3 Κατεβάστε το Logitech Gaming Software



www.logitechG.com/support/pro-wireless

- 4 Για τη φόρτιση, αποσυνδέστε το καλώδιο από τον προσαρμογέα και συνδέστε το απευθείας στο ποντίκι. Το ποντίκι θα εισέρχεται στη λειτουργία μεταφοράς δεδομένων μέσω καλωδίου κάθε φορά που το συνδέετε απευθείας σε ένα PC. Όταν η μπαταρία είναι άδεια, ο χρόνος που απαιτείται για πλήρη φόρτιση είναι περίπου 2 ώρες όταν το ποντίκι είναι συνδεδεμένο σε μια θύρα USB του PC.

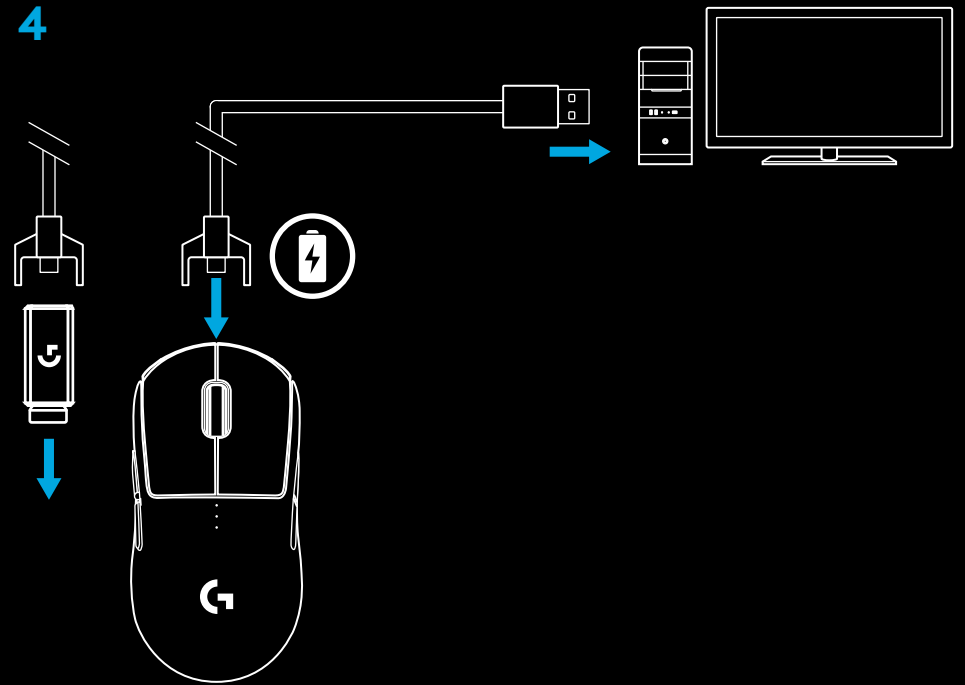

Συμβουλές:

- Κρατήστε το ποντίκι και τον δέκτη σε απόσταση άνω των 2 m από ασύρματους δρομολογητές ή άλλες ασύρματες συσκευές 2,4 GHz , για να ελαχιστοποιήσετε τις παρεμβολές από το περιβάλλον.
- Η εμβέλεια ασύρματης σύνδεσης του PRO WIRELESS αγγίζει τα 10 μέτρα. Για να διασφαλίσετε τη βέλτιστη απόδοση σε χώρους με πολλές ασύρματες συσκευές, αλλά και για να έχετε εύκολη πρόσβαση στο καλώδιο φόρτισης, συνιστάται να διατηρείτε τον δέκτη σε απόσταση μικρότερη των 20 cm από το ποντίκι.

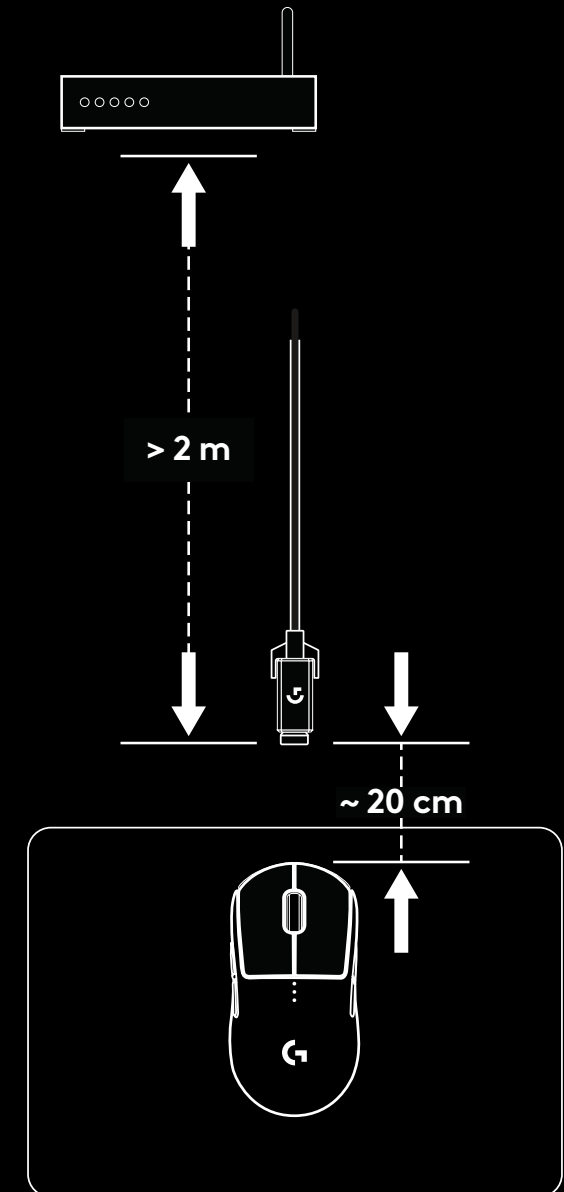
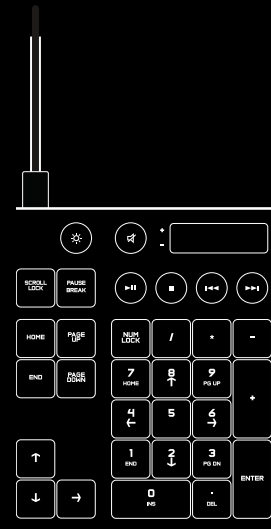

ΔΙΑΜΟΡΦΩΣΕΙΣ ΚΟΥΜΠΙΩΝ

Το PRO WIRELESS παρέχει δυνατότητα αντικατάστασης των κουμπιών και των επιφανειών τους, τα οποία ασφαλίζουν στο ποντίκι μαγνητικά. Θα πρέπει να τα φυλάσσετε στο κουτί όταν δεν τα χρησιμοποιείτε. Τα κουμπιά με δυνατότητα αντικατάστασης επιτρέπουν τη χρήση των παρακάτω διαμορφώσεων:

- 1 Δεξιόχειρες
- 2 Αριστερόχειρες
- 3 Χωρίς κουμπιά
- 4 Όλα τα κουμπιά

1

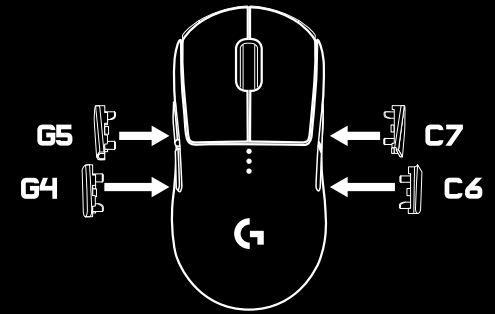
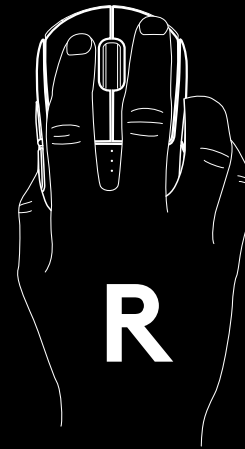

2

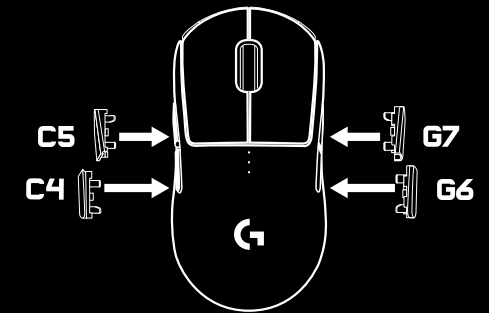
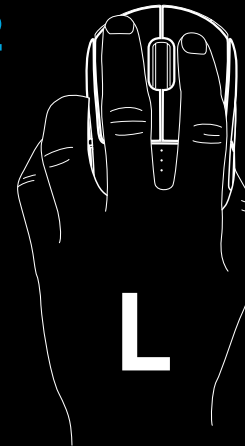

3

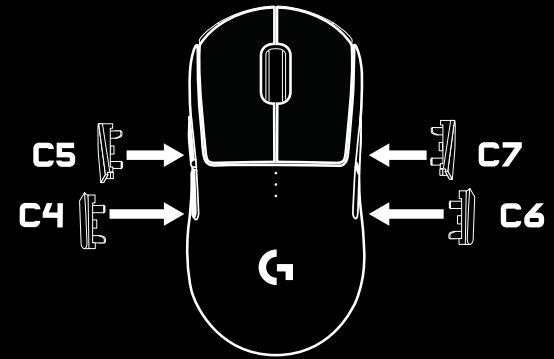

4

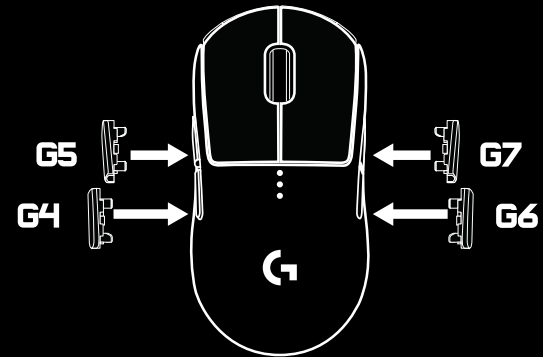

8 ΠΛΗΡΩΣ ΠΡΟΓΡΑΜΜΑΤΙΖΟΜΕΝΑ ΚΟΥΜΠΙΑ

- 1 Αριστερό (κουμπί 1)
- 2 Δεξιό (κουμπί 2)
- 3 Πάτημα τροχού (κουμπί 3)
- 4 Πίσω (κουμπί G4)
- 5 Εμπρός (κουμπί G5)
- 6 Πίσω (κουμπί G6)
- 7 Εμπρός (κουμπί G7)
- 8 Εναλλαγή DPI (στο κάτω μέρος του ποντικιού, κουμπί 8)
- 9 Θύρα χώρος αποθήκευσης δέκτη + περίβλημα μονάδας Powerplay (στο κάτω μέρος του ποντικιού)
- 10 Διακόπτης ενεργοποίησης/απενεργοποίησης (στο κάτω μέρος του ποντικιού, χωρίς δυνατότητα προγραμματισμού)

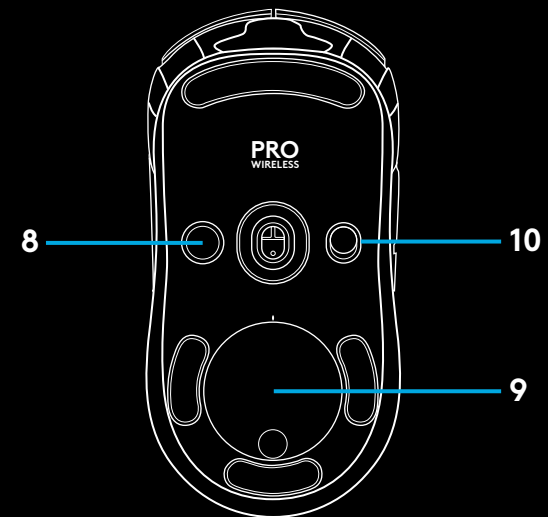

ΔΙΑΡΚΕΙΑ ΖΩΗΣ ΜΠΑΤΑΡΙΑΣ

Το PRO WIRELESS διαθέτει μια επαναφορτιζόμενη μπαταρία 250 mAh LiPo η οποία επιτρέπει έως και 60 ώρες ασταμάτητου gaming με ρυθμό απόκρισης 1 ms και με το φωτισμό σβηστό ή 48 ώρες ασταμάτητου gaming με ρυθμό απόκρισης 1 ms και ενεργοποιημένη την εναλλαγή χρωμάτων RGB*.

- Μπορείτε να ελέγξετε το επίπεδο φόρτισης κατά την ενεργοποίηση του ποντικιού ή χρησιμοποιώντας το Logitech Gaming Software για να αντιστοιχίσετε κάποιο κουμπί στη λειτουργία ελέγχου επιπέδου φόρτισης.
- Η προβολή του επιπέδου φόρτισης γίνεται για επτά δευτερόλεπτα κατά την ενεργοποίηση του ποντικιού με τη χρήση του χρώματος και του αριθμού των γραμμών που φωτίζονται στην ένδειξη DPI:
 - 3 πράσινες κουκκίδες = 50–100%
 - 2 πράσινες κουκκίδες = 30–50%
 - 1 πράσινες κουκκίδες = 15–30%
 - 1 κόκκινη κουκκίδα που αναβοσβήνει = <15%

Συμβουλές:

- Με το LGS μπορείτε να προγραμματίσετε ένα κουμπί για να εμφανίζεται το επίπεδο φόρτισης.
- Η κάτω κουκκίδα θα αναβοσβήνει με κόκκινο χρώμα όταν η ισχύς της μπαταρίας είναι στο 15% ή λιγότερη. Όταν συμβεί αυτό, συνδέστε το ποντίκι για να το φορτίσετε.
- Μπορείτε να ελέγξετε το επίπεδο φόρτισης, την κατανάλωση ισχύος και την εκτιμώμενη διάρκεια ζωής της μπαταρίας στο Logitech Gaming Software.

* Η διάρκεια ζωής και η χωρητικότητα της μπαταρίας ενδέχεται να διαφέρει με την πάροδο του χρόνου και ανάλογα με τη χρήση που κάνετε. Οι επαναφορτιζόμενες μπαταρίες έχουν περιορισμένο αριθμό κύκλων φόρτισης.

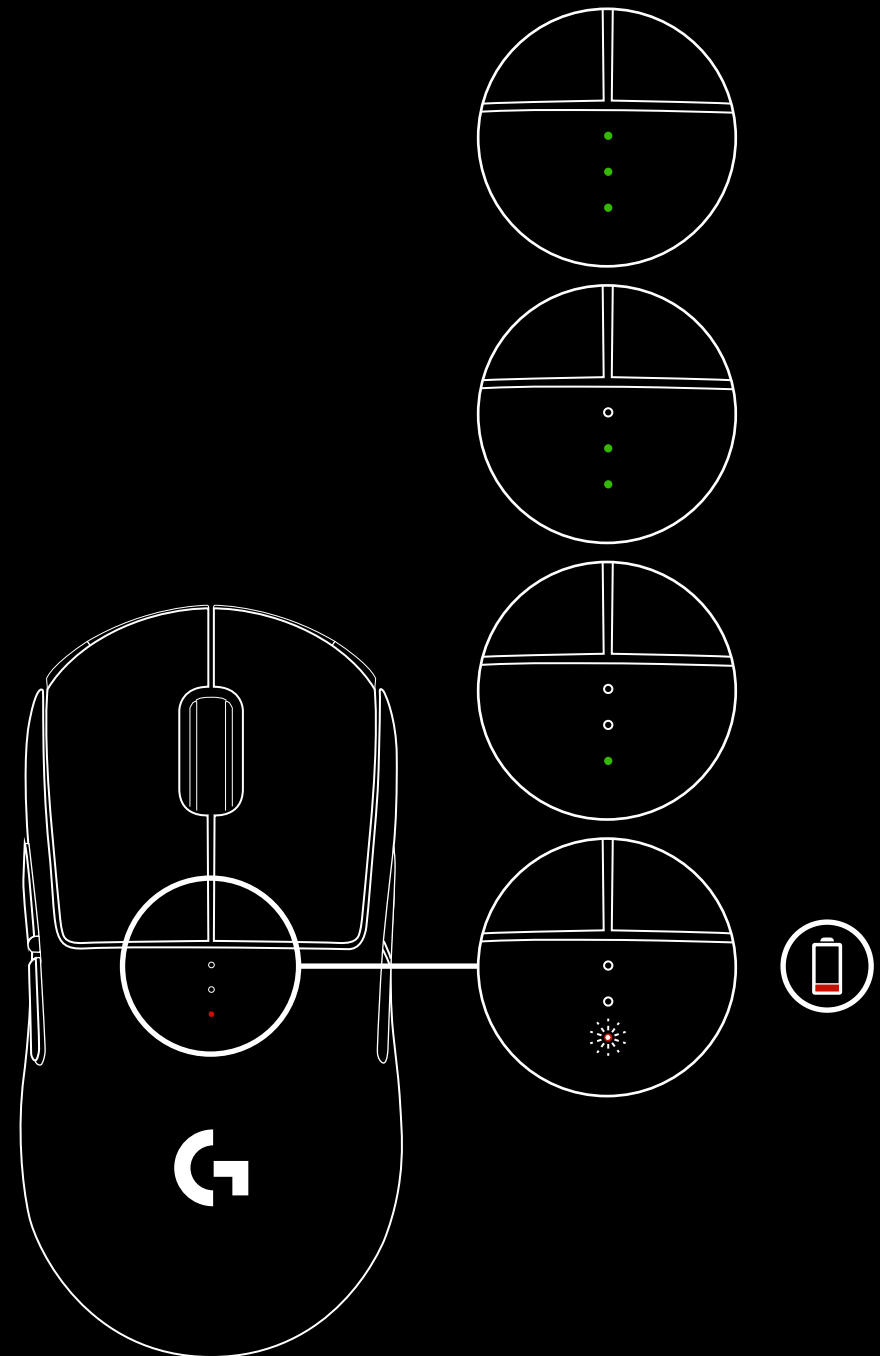

ΦΟΡΤΙΣΗ/ΜΕΤΑΦΟΡΑ ΔΕΔΟΜΕΝΩΝ ΜΕΣΩ ΚΑΛΩΔΙΟΥ

Συνδέστε το ποντίκι με το παρεχόμενο καλώδιο φόρτισης USB όταν το επίπεδο της μπαταρίας είναι χαμηλό. Το PRO WIRELESS είναι, επίσης, συμβατό με το σύστημα ασύρματης φόρτισης Logitech G POWERPLAY, το οποίο πωλείται ξεχωριστά.

LOGITECH GAMING SOFTWARE

Μπορείτε να προσαρμόσετε τις ρυθμίσεις των ενσωματωμένων προφίλ, χρησιμοποιώντας το Logitech Gaming Software. Αυτές οι ρυθμίσεις περιλαμβάνουν τον προγραμματισμό των κουμπιών, τον ρυθμό απόκρισης, τις λειτουργίες επιδόσεων/αντοχής και τη συμπεριφορά της παρακολούθησης της κίνησης. Το PRO WIRELESS επιτρέπει τη χρήση έως και 5 ρυθμίσεων DPI.

Από προεπιλογή, το PRO WIRELESS διαθέτει τις παρακάτω ρυθμίσεις:

- DPI: 400/800/1600/3200
- Ρυθμός απόκρισης: 1 ms
- Λειτουργία επιδόσεων

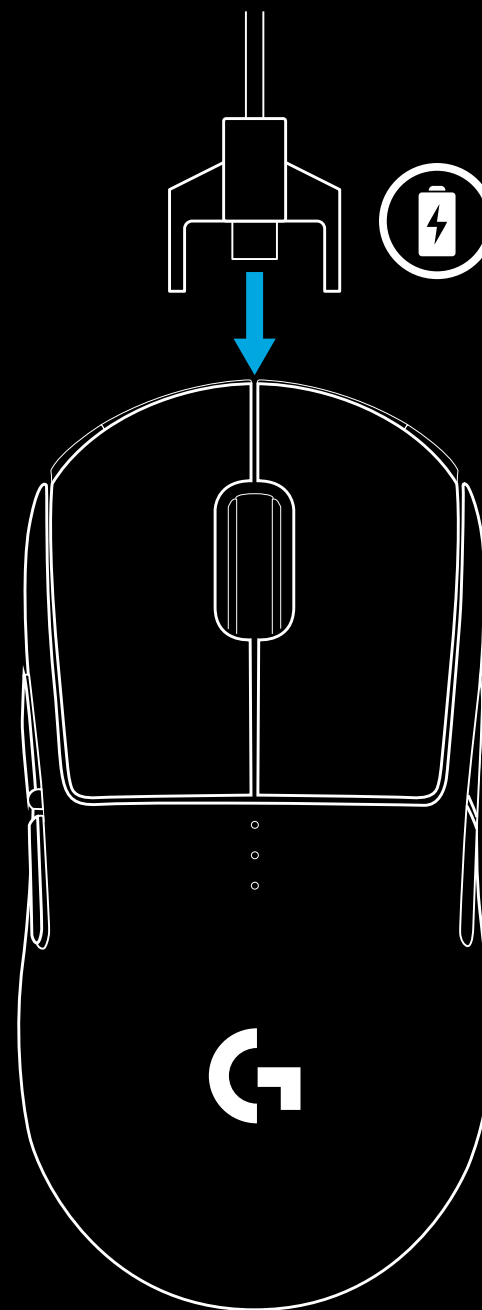

ΕΝΔΕΙΞΕΙΣ DPI/ΕΝΣΩΜΑΤΩΜΕΝΩΝ ΠΡΟΦΙΛ

Τα DPI και τα ενσωματωμένα προφίλ υποδεικνύονται με τρία LED που βρίσκονται κάτω από τα κύρια κουμπιά. Η παρακάτω εικόνα δείχνει ποιες τιμές υποδεικνύονται από τον πίνακα LED.

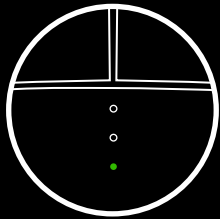

DPI/Προφίλ 1

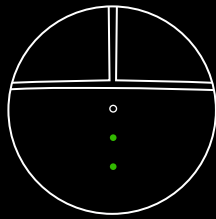

DPI/Προφίλ 2

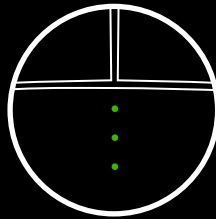

DPI/Προφίλ 3

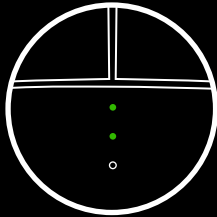

DPI/Προφίλ 4

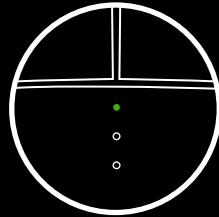

DPI/Προφίλ 5

ΣΥΝΗΘΕΙΣ ΕΡΩΤΗΣΕΙΣ

<http://support.logitechG.com/product/pro-wireless>

ИНСТРУКЦИИ ПО НАСТРОЙКЕ

1 Беспроводной приемник, вставленный в USB-адаптер, находится в коробке с принадлежностями. Подключите один конец кабеля к ПК, а другой его конец — к USB-адаптеру и приемнику.

- Приемник также можно использовать, подключив его непосредственно к ПК. Однако в беспроводном режиме рекомендуется использовать кабель и адаптер для получения соединения более высокого качества и быстрого доступа к кабелю для зарядки устройства.

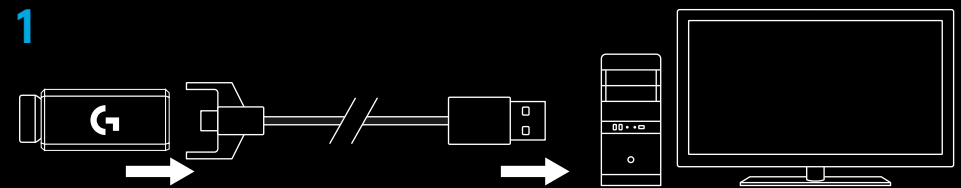

2 Включите мышь с помощью выключателя питания на нижней поверхности мыши.

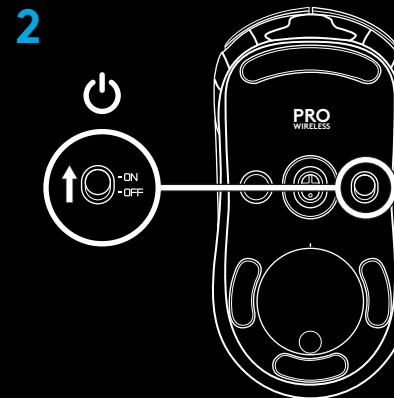

3 Загрузите ПО Logitech Gaming Software

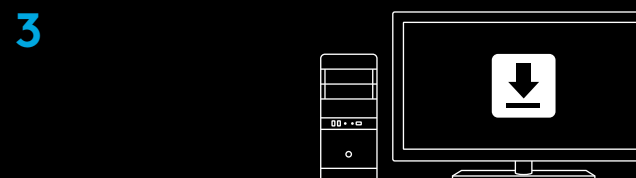

www.logitechG.com/support/pro-wireless

- 4 Чтобы зарядить мышь, отсоедините кабель от адаптера и подключите его к порту на передней части мыши. При каждом подключении непосредственно к ПК мышь будет переключаться в режим передачи данных по кабелю. Для полной зарядки батареи от ПК через USB-порт требуется около двух часов.

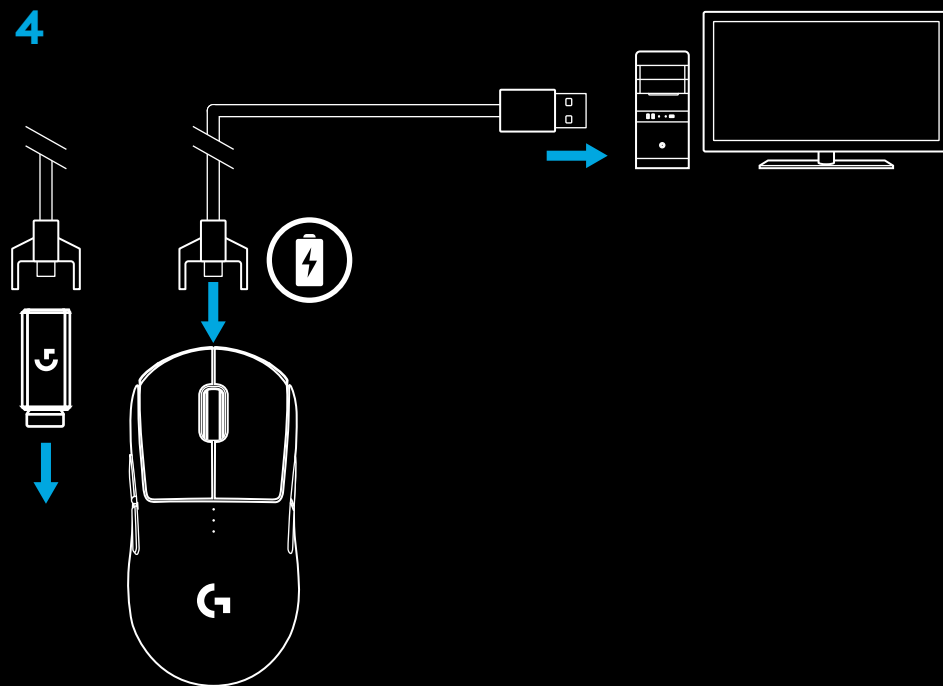

Советы

- Мышь и приемник должны находиться на расстоянии свыше 2 м от беспроводных маршрутизаторов или других беспроводных устройств, работающих на частоте 2,4 ГГц. Это сведет к минимуму воздействие шумов посторонних устройств.
- Модель PRO WIRELESS поддерживает беспроводную связь в диапазоне до 10 м. Если требуется обеспечить оптимальную производительность в условиях беспроводной среды с посторонними шумами и держать кабель для зарядки под рукой, не рекомендуется удалять мышь от приемника более чем на 20 см.

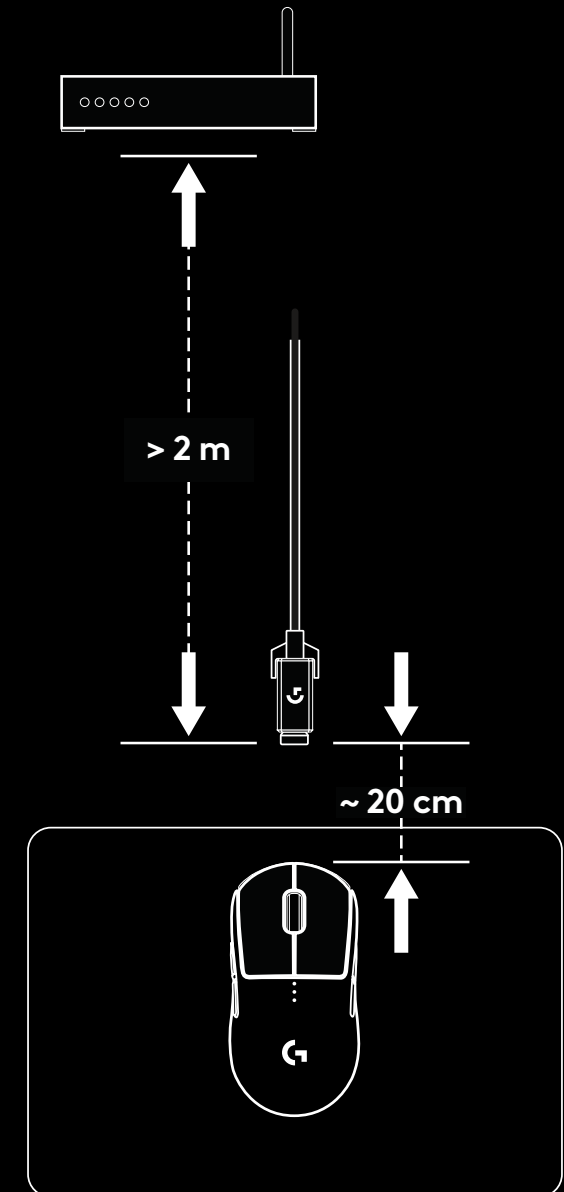
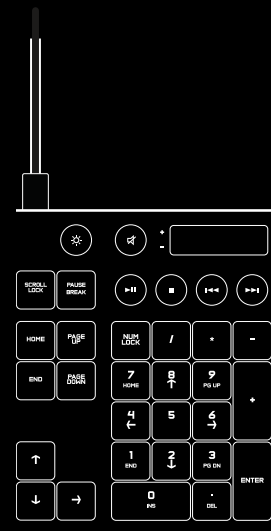

КОНФИГУРАЦИИ КНОПОК

Модель PRO WIRELESS поставляется со сменными кнопками и заглушками для кнопок, которые крепятся на мышь с помощью магнитов. Когда они не используются, их следует хранить в коробке. Сменные кнопки можно использовать или не использовать в следующих наборах:

- 1 для правши;
- 2 для левши;
- 3 без кнопок;
- 4 полный набор кнопок.

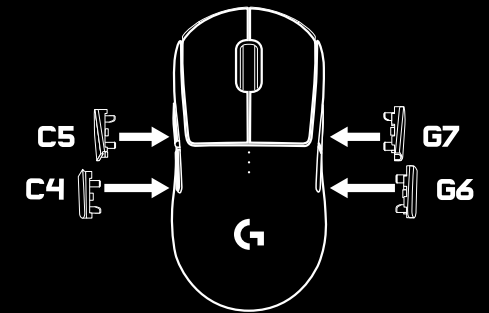
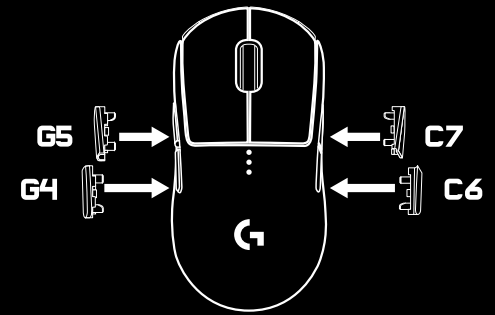
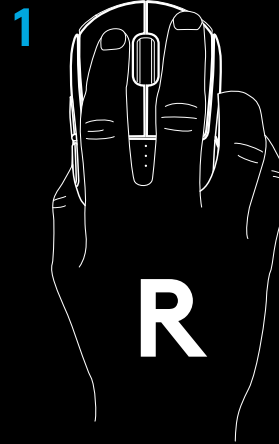

3

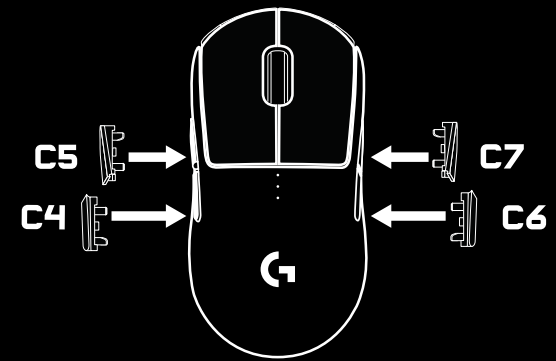

4

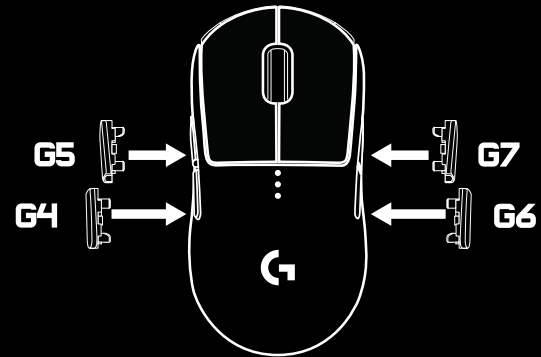

8 ПОЛНОСТЬЮ ПРОГРАММИРУЕМЫХ КНОПОК

- 1 Влево (кнопка 1)
- 2 Вправо (кнопка 2)
- 3 Нажатие колесика (кнопка 3)
- 4 Назад (кнопка G4)
- 5 Вперед (кнопка G5)
- 6 Назад (кнопка G6)
- 7 Вперед (кнопка G7)
- 8 Циклическое изменение чувствительности (на нижней поверхности мыши, кнопка 8)
- 9 Крышка отсека для хранения приемника + место для установки блока PowerPlay (на нижней поверхности мыши)
- 10 Выключатель (на нижней поверхности мыши, не программируется)

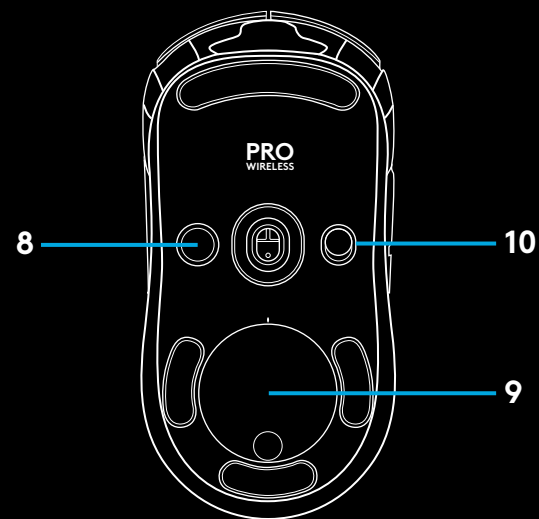

ВРЕМЯ РАБОТЫ БАТАРЕИ

Мышь PRO WIRELESS оснащена перезаряжаемой литий-полимерной батареей емкостью 250 мА·ч. Она дает возможность непрерывно играть на протяжении 60 часов при частоте опроса 1 мс без подсветки или в течение 48 часов при частоте опроса 1 мс с RGB-подсветкой и циклической сменой цветов*.

- Уровень заряда можно проверить при включении мыши или же назначить для этого специальную кнопку с помощью ПО Logitech Gaming Software.
- Уровень заряда отображается на протяжении 7 с при включении мыши — подсвечиваются цветные отметки на индикаторе чувствительности:
 - 3 зеленых точки = 50–100 %
 - 2 зеленых точки = 30–50 %
 - 1 зеленая точка = 15–30 %
 - 1 мигающая красная точка = < 15 %.

Советы

- Можно назначить кнопке отображение уровня заряда с помощью ПО LGS.
- Если уровень заряда батареи составит не более 15 %, нижняя точка будет мигать красным. Когда это произойдет, подключите мышь к ПК для зарядки.
- Уровень заряда, предельную мощность и приблизительное оставшееся время работы батареи можно проверить с помощью ПО Logitech Gaming Software.

* Время работы батареи и ее емкость зависят от срока использования и режима работы мыши. Перезаряжаемые батареи имеют ограниченное количество циклов зарядки.

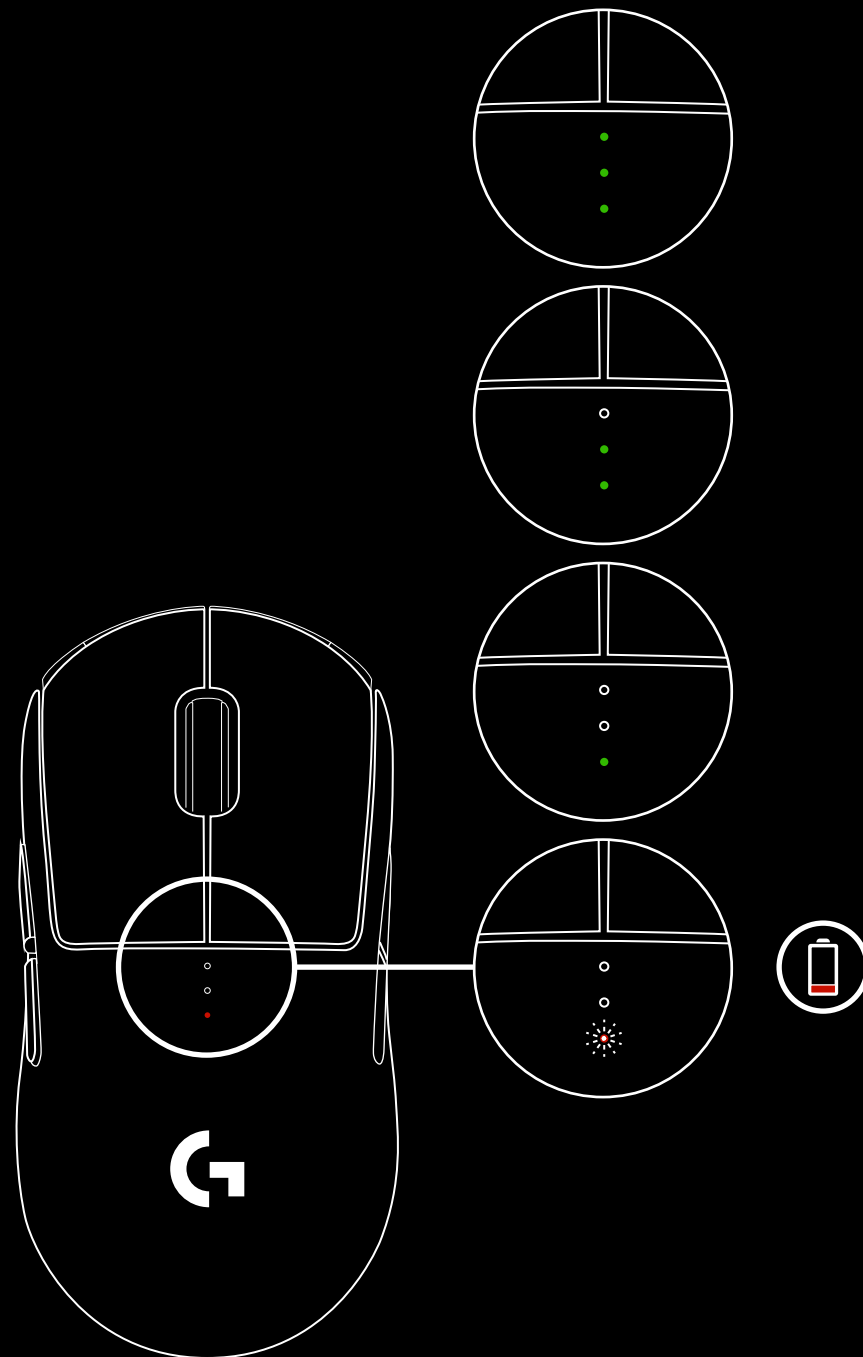

ЗАРЯДКА / ПЕРЕДАЧА ДАННЫХ ПО КАБЕЛЮ

Когда батарея разрядится, подключите мышь к компьютеру с помощью USB-кабеля для зарядки, поставляемого в комплекте. Модель PRO WIRELESS также совместима с системой беспроводной зарядки Logitech G POWERPLAY, которая продается отдельно.

ПО LOGITECH GAMING SOFTWARE

С помощью ПО Logitech Gaming Software можно задавать настройки встроенных профилей. В рамках такой настройки можно программировать кнопки, а также задавать частоту опроса, режим высокой производительности или экономичный режим и характеристики отслеживания. Мышь PRO WIRELESS позволяет задать до 5 настроек чувствительности.

По умолчанию в PRO WIRELESS используются перечисленные ниже настройки.

- Чувствительность: 400/800/1600/3200 точек на дюйм
- Частота опроса: 1 мс
- Режим высокой производительности

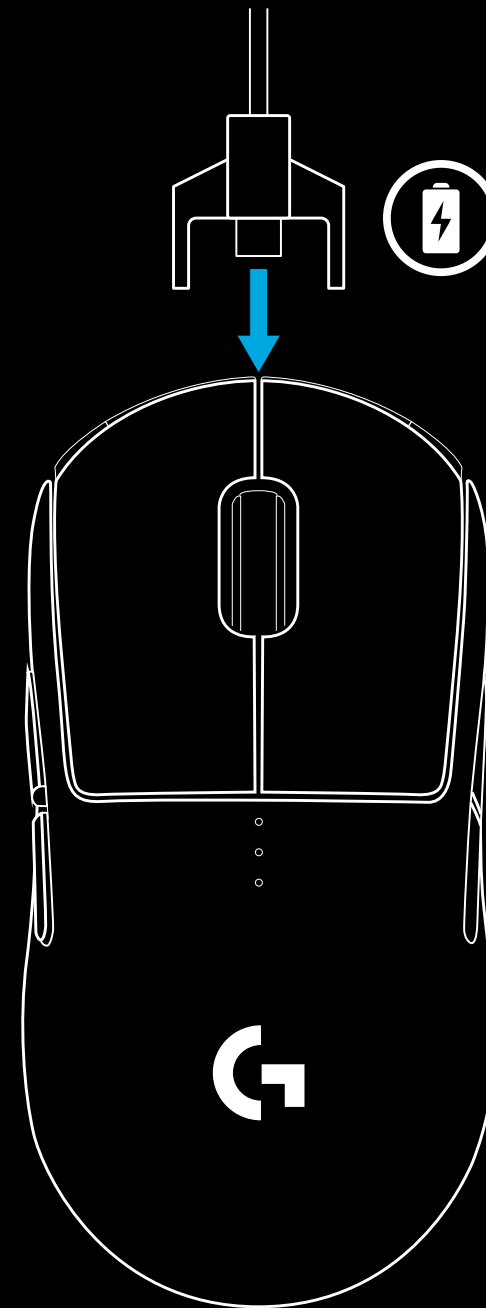

ИНДИКАТОРЫ ЧУВСТВИТЕЛЬНОСТИ / ВСТРОЕННЫХ ПРОФИЛЕЙ

О выбранном уровне чувствительности / встроенном профиле сигнализируют три светодиодных индикатора, расположенных под основными кнопками. На представленном ниже изображении показаны значения, которые могут отображаться на панели индикаторов.

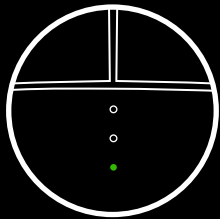

Чувствительность/
профиль 1

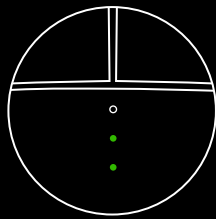

Чувствительность/
профиль 2

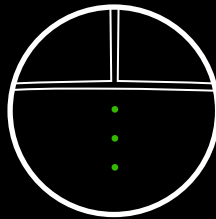

Чувствительность/
профиль 3

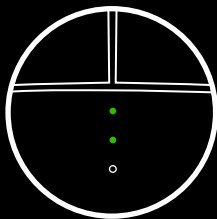

Чувствительность/
профиль 4

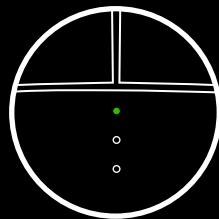

Чувствительность/
профиль 5

ВОПРОСЫ И ОТВЕТЫ

<http://support.logitechG.com/product/pro-wireless>

PRZYGOTOWANIE

- 1 W pudełku z akcesoriami znajduje się odbiornik bezprzewodowy dołączony do adaptera USB. Podłącz jeden koniec kabla do komputera, a drugi — do adaptera USB i odbiornika.
 - Odbiornik można także podłączyć bezpośrednio do komputera. Jednak zalecamy, aby w trybie bezprzewodowym użyć kabla i adaptera. Pozwoli to na lepszą łączność i łatwiejszy dostęp do przewodu w celu ponownego naładowania.
- 2 Włącz mysz za pomocą przełącznika na jej spodzie.

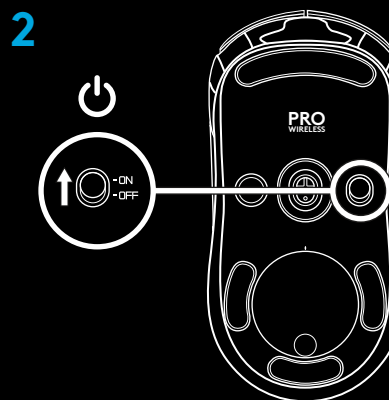
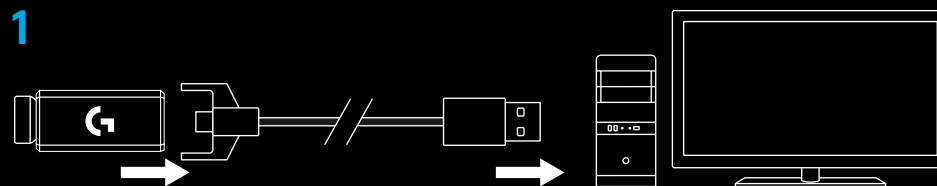

- 3 Pobierz oprogramowanie Logitech Gaming Software

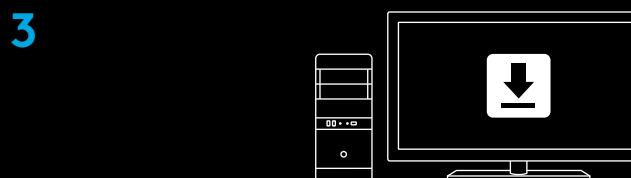

www.logitechG.com/support/pro-wireless

- 4 Aby podłączyć mysz, odłącz kabel od adaptera i podłącz go z przodu myszy. Mysz podłączona bezpośrednio do komputera będzie działała w trybie przewodowej transmisji danych. Pełne naładowanie z portu USB komputera całkowicie rozładowanej myszy trwa około dwóch godzin.

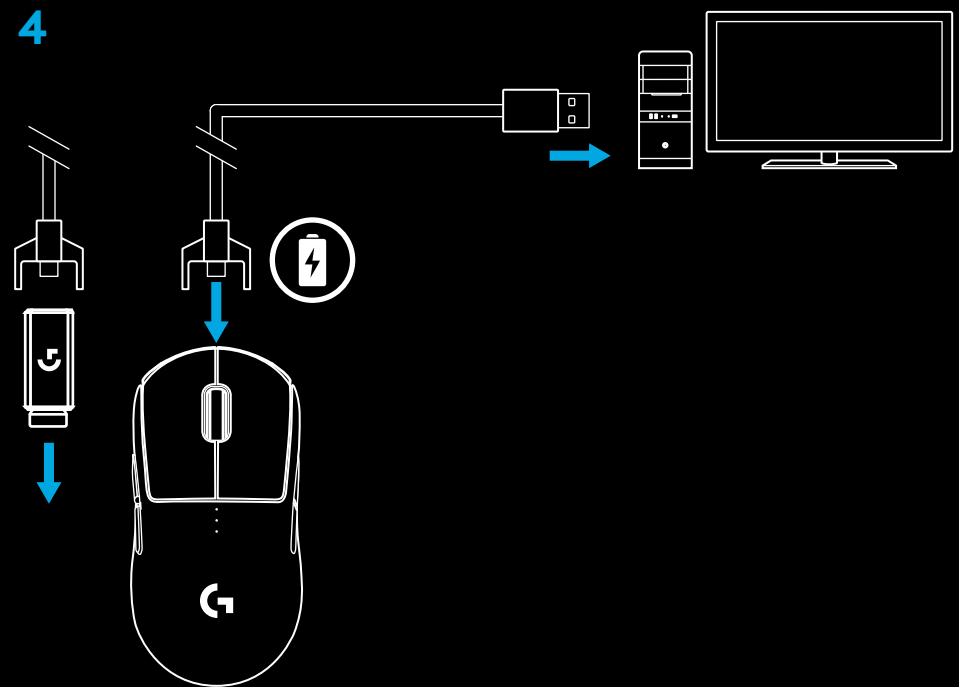

Wskazówki:

- Mysz i odbiornik powinny znajdować się w odległości co najmniej 2 m od routera bezprzewodowego lub innych urządzeń pracujących w paśmie 2,4 GHz, aby zminimalizować zakłócenia z otoczenia.
- Mysz PRO WIRELESS cechuje się zasięgiem łączności bezprzewodowej do 10 metrów. Aby zapewnić optymalną wydajność pracy w otoczeniu z intensywną transmisją bezprzewodową oraz łatwy dostęp do kabla do ładowania, zalecamy umieszczenie odbiornika w odległości 20 cm od myszy.

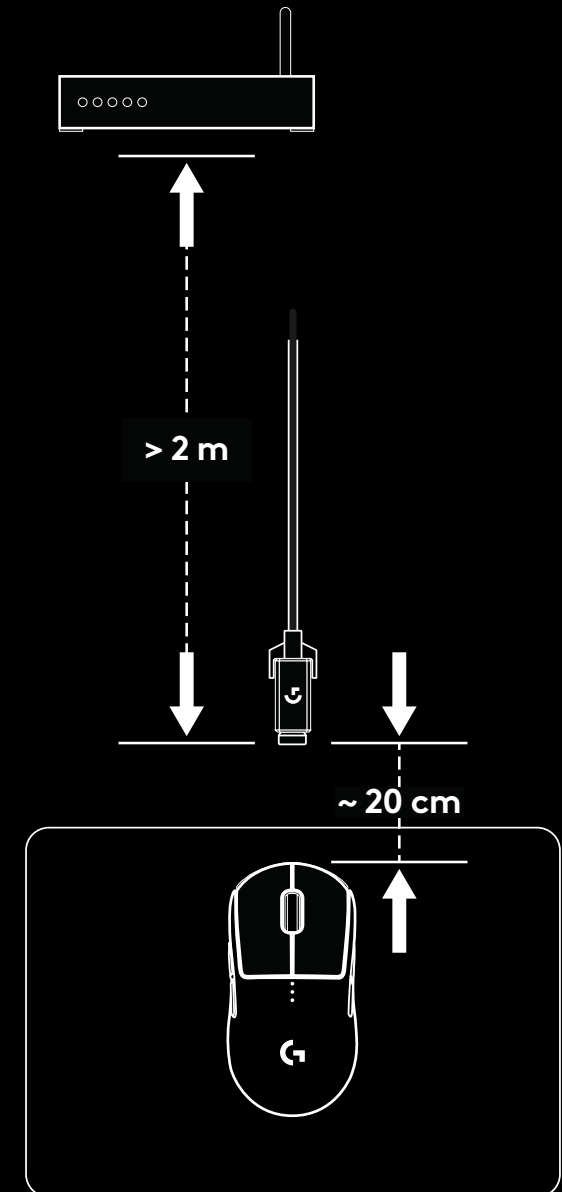
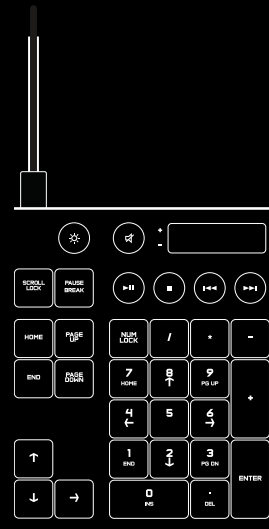

USTAWIANIE PRZYCISKÓW

Mysz PRO WIRELESS jest wyposażona w wymienne przyciski i nakładki magnetyczne. Nieużywane elementy powinny być przechowywane w opakowaniu. Wymienne przyciski pozwalają na realizację następujących ustawień:

- 1 Osoba praworęczna
- 2 Osoba leworęczna
- 3 Bez przycisków
- 4 Pełne przyciski

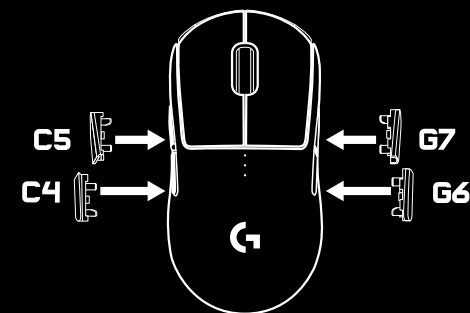
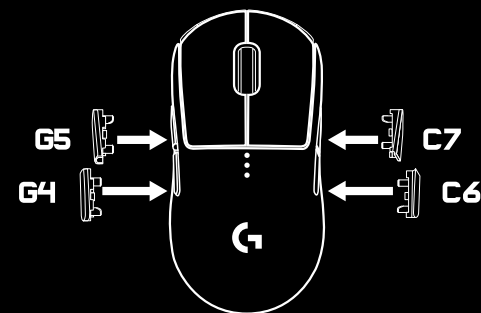
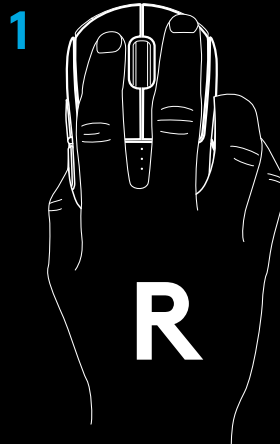

3

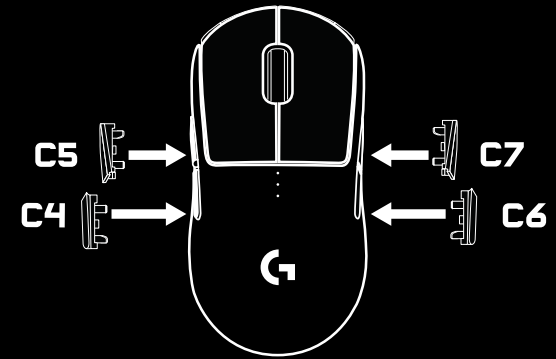

4

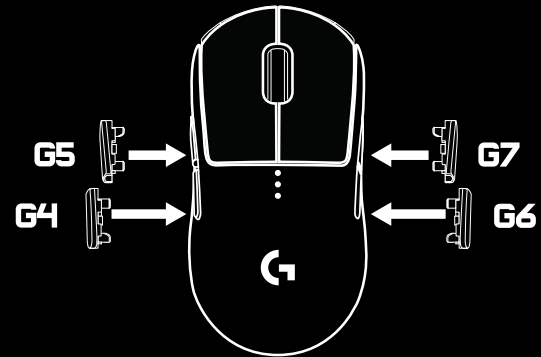

8 W PEŁNI PROGRAMOWALNYCH PRZYCISKÓW

- 1 Lewy (przycisk 1)
- 2 Prawy (przycisk 2)
- 3 Kliknięcie kółkiem (przycisk 3)
- 4 Wstecz (przycisk G4)
- 5 Dalej (przycisk G5)
- 6 Wstecz (przycisk G6)
- 7 Dalej (przycisk G7)
- 8 Przełączanie czułości (na spodzie myszy, przycisk 8)
- 9 Klapka schowka na odbiornik + zamknięcie modułu Powerplay (na spodzie myszy)
- 10 Wyłącznik zasilania (na spodzie myszy, nieprogramowalny)

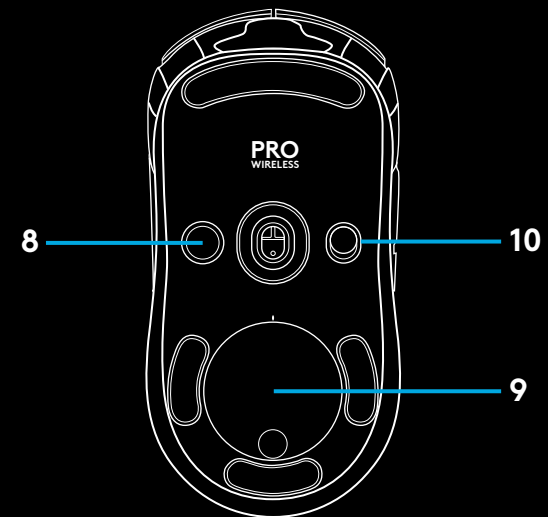

ŻYWOTNOŚĆ AKUMULATORA

Mysz PRO WIRELESS ma akumulator litowo-polimerowy o pojemności 250 mAh, który pozwala na granie non-stop przez 60 godzin z częstotliwością odświeżania 1 ms i wyłączonym podświetleniem lub 48 godzin z częstotliwością odświeżania 1 ms i włączonym przełączaniem kolorów RGB*.

- Poziom naładowania można sprawdzić podczas włączania myszy lub po przypisaniu w programie Logitech Gaming Software przycisku do funkcji sprawdzania naładowania.
- Poziom naładowania akumulatora jest wyświetlany przez siedem sekund po włączeniu myszy za pomocą kolorów i liczby pasków wyświetlanych na wskaźniku DPI:
 - 3 zielone kropki = 50–100%
 - 2 zielone kropki = 30–50%
 - 1 zielona kropka = 15–30%
 - 1 migająca czerwona kropka = <15%

Wskazówki:

- W oprogramowaniu LGS można zaprogramować przycisk tak, aby pokazywał poziom naładowania.
- Dolna kropka zacznie migać na czerwono, gdy poziom naładowania akumulatora spadnie do 15% lub poniżej tego poziomu. Należy wówczas podłączyć mysz do ładowania.
- Poziom naładowania, pobór mocy i szacowaną pozostałą żywotność akumulatora można sprawdzić w oprogramowaniu Logitech Gaming Software.

* Żywotność oraz pojemność akumulatora zależy od wieku i sposobu używania myszy. Liczba cykli ładowania akumulatora jest ograniczona.

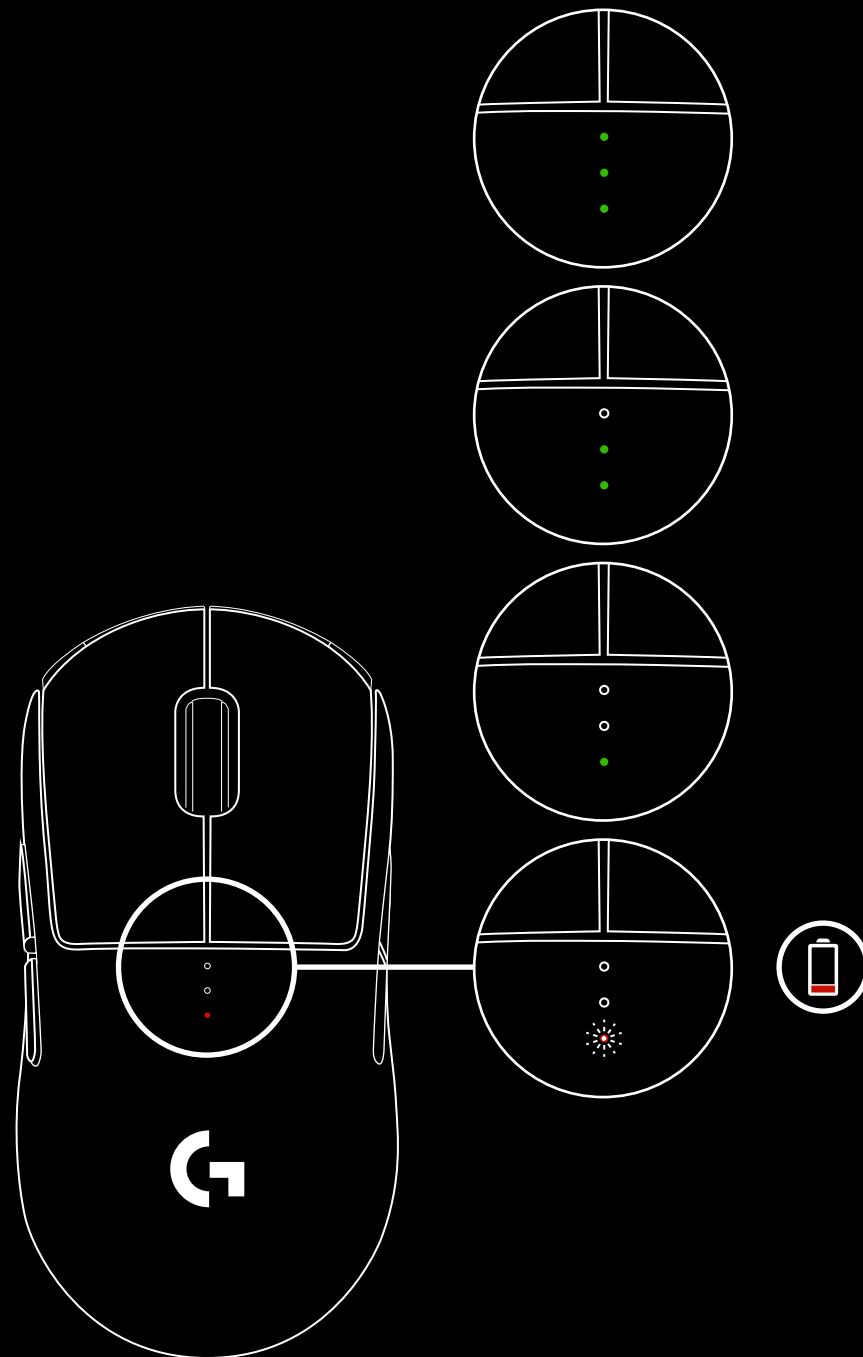

ŁADOWANIE/PRZESYŁANIE DANYCH PRZEZ KABEL

Gdy akumulator myszy będzie bliski rozładowania, podłącz mysz za pomocą dołączonego kabla USB do ładowania. Mysz PRO WIRELESS jest także zgodna z systemem ładowania bezprzewodowego Logitech G POWERPLAY, który jest sprzedawany oddzielnie.

LOGITECH GAMING SOFTWARE

Korzystając z oprogramowania Logitech Gaming Software, można dostosować wbudowane profile myszy. Obejmuje to programowanie przycisków, zmianę częstotliwości odświeżania, tryb wydajności/wytrzymałości i zachowania podczas śledzenia ruchów. Mysz PRO WIRELESS umożliwia określenie maksymalnie 5 ustawień DPI.

Domyślnie mysz PRO WIRELESS ma następujące ustawienia:

- DPI: 400/800/1600/3200
- Częstotliwość odświeżania: 1 ms
- Tryb wydajności

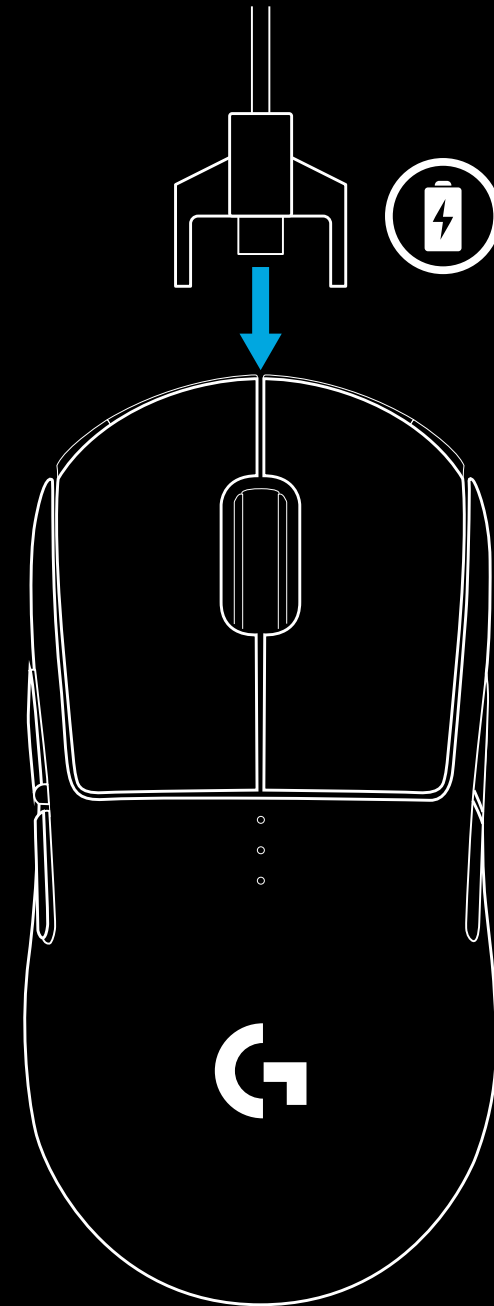

WSKAŹNIKI DPI/ WBUDOWANEGO PROFILU

Wartości DPI/wbudowane profile są pokazywane przy użyciu trzech diod LED pod głównymi przyciskami. Poniższa ilustracja pokazuje informację przekazywaną przez panel diod LED.

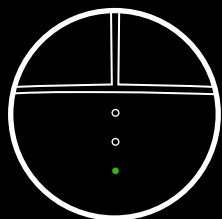

DPI/profil 1

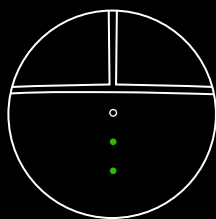

DPI/profil 2

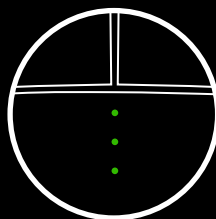

DPI/profil 3

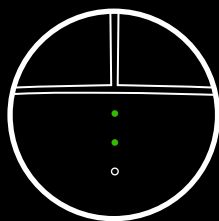

DPI/profil 4

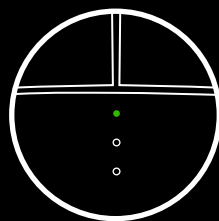

DPI/profil 5

CZĘSTO ZADAWANE PYTANIA

<http://support.logitechG.com/product/pro-wireless>

ÜZEMBE HELYEZÉSI ÚTMUTATÓ

- 1 A tartozékokat tartalmazó dobozban egy USB-adapterhez csatlakoztatott vezeték nélküli vevőegység található. Csatlakoztassa a kábel egyik végét a számítógéphez, a másikat pedig az USB-adapterbe és a vevőegységbe.
 - A vevőegység közvetlenül is csatlakoztatható a számítógéphez. Ugyanakkor vezeték nélküli üzemmódban ajánlott használni a kábelt és az adapter, ezzel jobb csatlakozást biztosíthat és könnyebben elérheti a kábelt az újratöltéshez.

- 2 Kapcsolja be az egeret az egér alján lévő kapcsolóval.

- 3 A Logitech Gaming Software letöltése

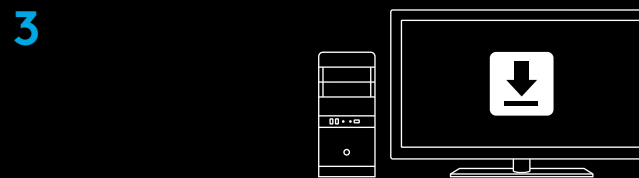
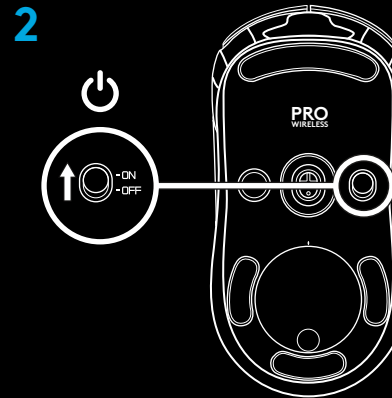
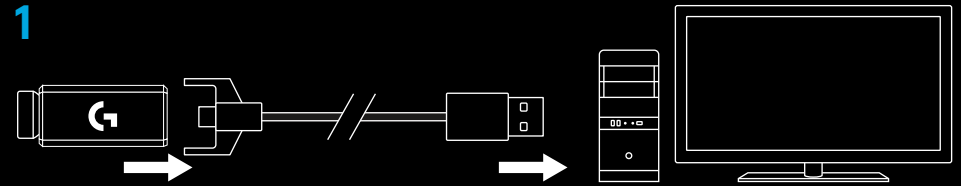

www.logitechG.com/support/pro-wireless

4 A töltéshez válassza le a kábelt az adatterről és csatlakoztassa az egér elején található porthoz. Amikor az egér közvetlenül a számítógéphez van csatlakoztatva, vezetékes egérként fog működni. A teljes feltöltés mintegy két órát vesz igénybe, ha a számítógép USB-portjához csatlakoztatva történik.

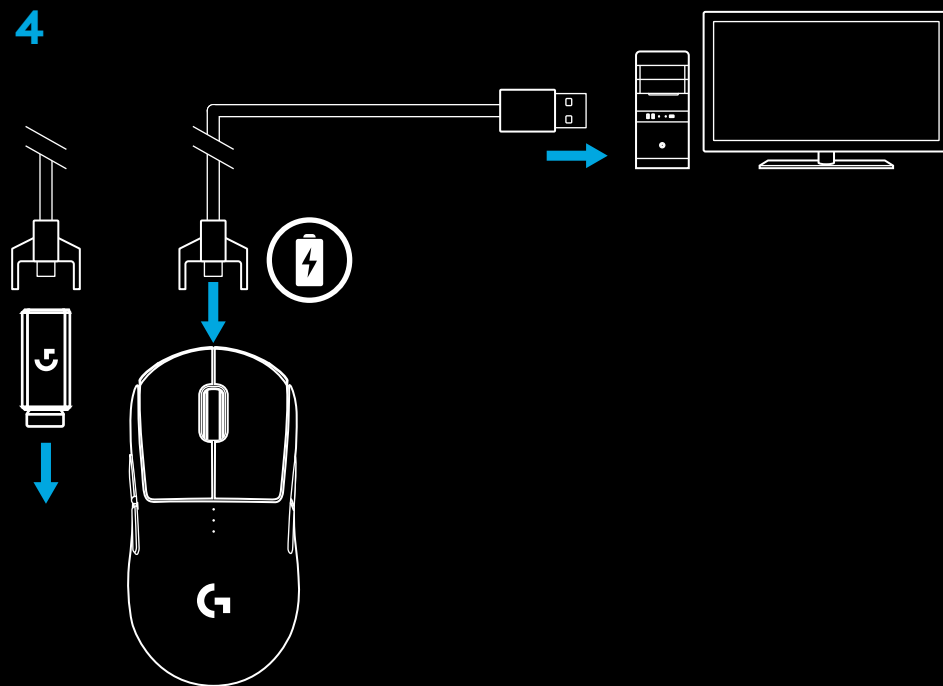

Tippek:

- A környezeti interferencia csökkentése érdekében az egeret és a vevőegységet tartsa legalább 2 méter távolságra a vezeték nélküli útválasztóktól vagy más, 2,4 GHz-es vezeték nélküli technológiát használó eszközöktől.
- A PRO WIRELESS vezeték nélküli hatótávolsága legfeljebb 10 méter. Terhelt (zajos) vezeték nélküli környezetben az optimális teljesítmény érdekében ajánlott a vevőegységet az egér 20 cm-es körzetében tartani – így a töltőkábel is könnyebben hozzáférhető marad.

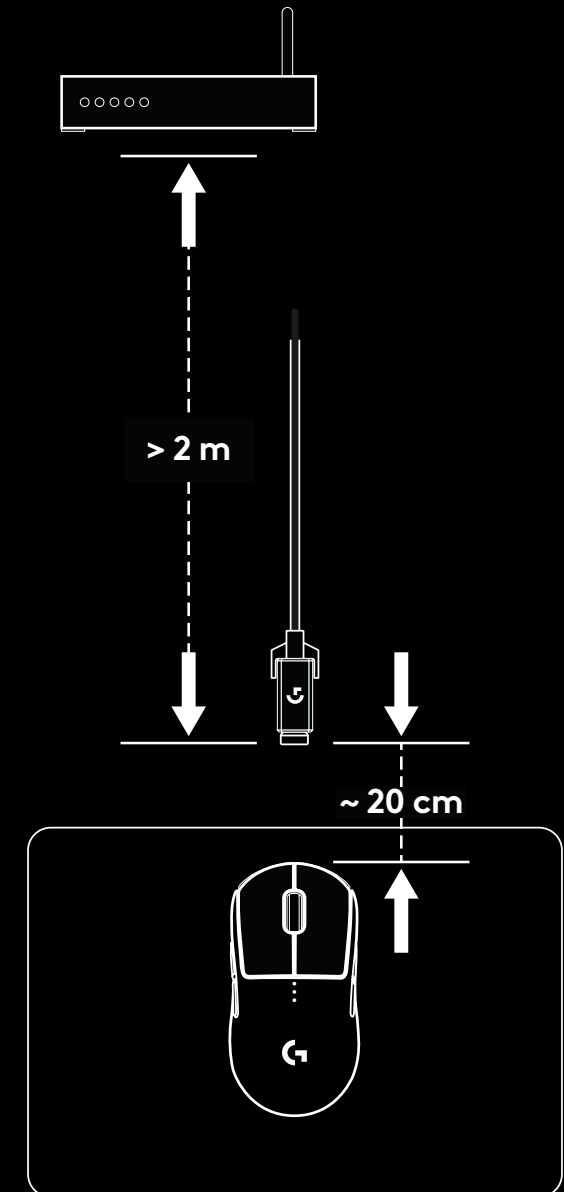
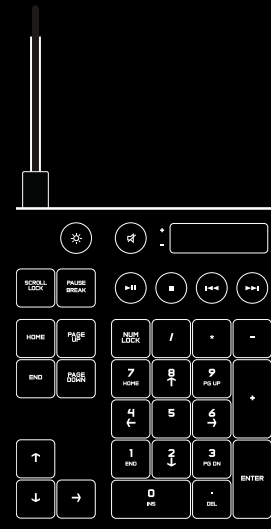

GOMBKONFIGURÁCIÓK

A PRO WIRELESS cserélhető gombokkal és gombsapkákkal rendelkezik, amelyeket mágnesek rögzítenek az egérre. Használaton kívül ezeket ajánlott dobozban tárolni. Ezekkel a cserélhető gombokkal a következő kialakítások válnak lehetővé:

- 1 Jobbkezes
- 2 Balkezes
- 3 Gombok nélküli
- 4 Minden gombbal

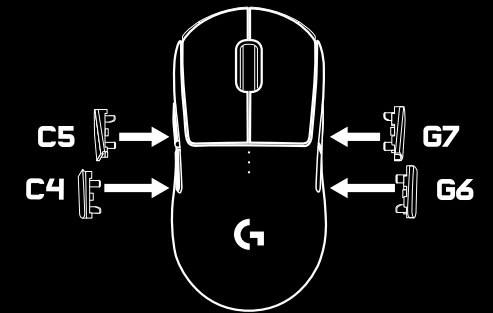
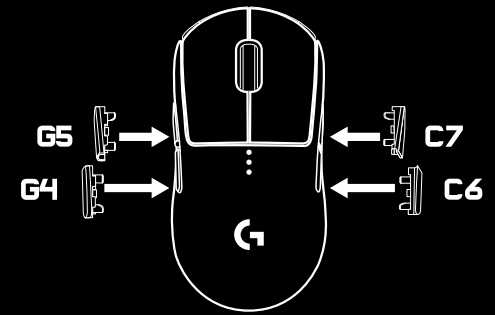
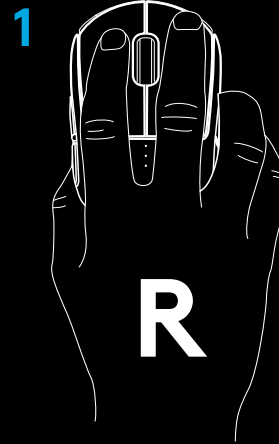

3

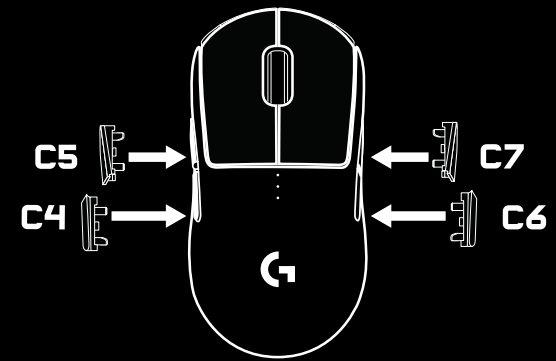

4

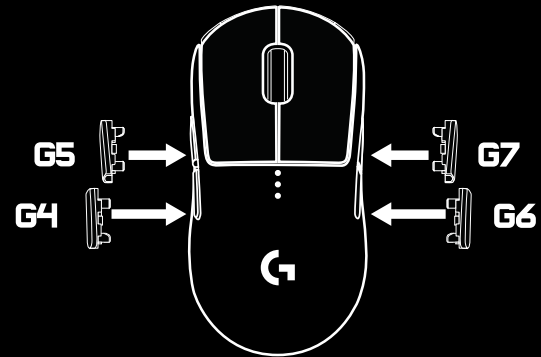

8 TELJES MÉRTÉKBEN PROGRAMOZHATÓ GOMB

- 1 Bal gomb (1-es gomb)
- 2 Jobb gomb (2-es gomb)
- 3 Kattintható kerék (3-as gomb)
- 4 Vissza (G4-es gomb)
- 5 Előre (G5-ös gomb)
- 6 Vissza (G6-os gomb)
- 7 Előre (G7-es gomb)
- 8 DPI-ciklus (az egér alján, 8-as gomb)
- 9 Vevőegység tárolójának ajtaja
+ a Powerplay modul hangdoboz (az egér alján)
- 10 Tápkapcsoló (az egér alján, nem programozható)

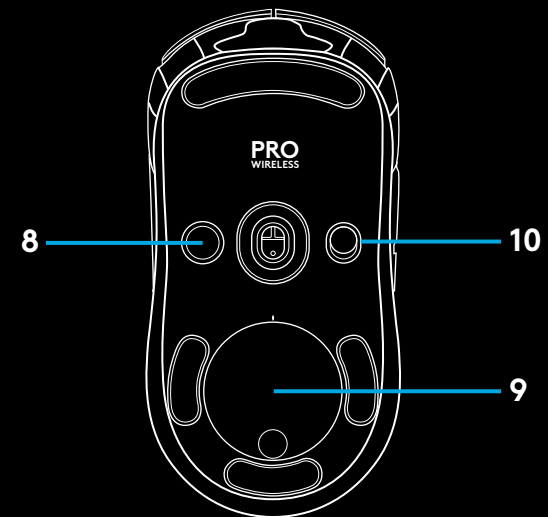

AKKUMULÁTOR ÜZEMIDEJE

A PRO WIRELESS tölthető, 250 mA-h-s lítiumionos akkumulátorral rendelkezik, amely akár kikapcsolt világítás mellett 60 órányi megszakítás nélküli játékot tesz lehetővé 1 milliszekundumos jelentési gyakoriság mellett, bekapcsolt RGB-színváltás mellett pedig 48 órányi használatot biztosít 1 milliszekundumos jelentési gyakoriság mellett.*

- Az egér töltöttsége ellenőrizhető bekapcsolt állapotban vagy ha a Logitech Gaming Software segítségével a töltöttségi szint ellenőrzéséhez rendel egy gombot.
- Az egér bekapcsolásakor hét másodpercre megjelenik a töltöttségi szint, amelyet a DPI-jelzőfények színei és oszlopainak száma jelez:
 - 3 zöld pont = 50–100%
 - 2 zöld pont = 30–50%
 - 1 zöld pont = 15–30%
 - 1 pirosan villogó pont = <15%

Tippek:

- Az LGS segítségével beállíthat egy gombot a töltöttség jelzésére.
- A gomb pontfénye pirosan villogni kezd, ha a töltöttség 15% vagy annál alacsonyabb. Ebben az esetben csatlakoztassa az egeret a töltéshez.
- A töltöttségi szint, az energiafelhasználás és a becsült fennmaradó üzemidő a Logitech Gaming Software alkalmazásban tekinthető meg.

* Az akkumulátor üzemideje és kapacitása a használat és az idő függvényében változhat. Az újratölthető akkumulátorok meghatározott számú töltési ciklust követően elhasználódnak.

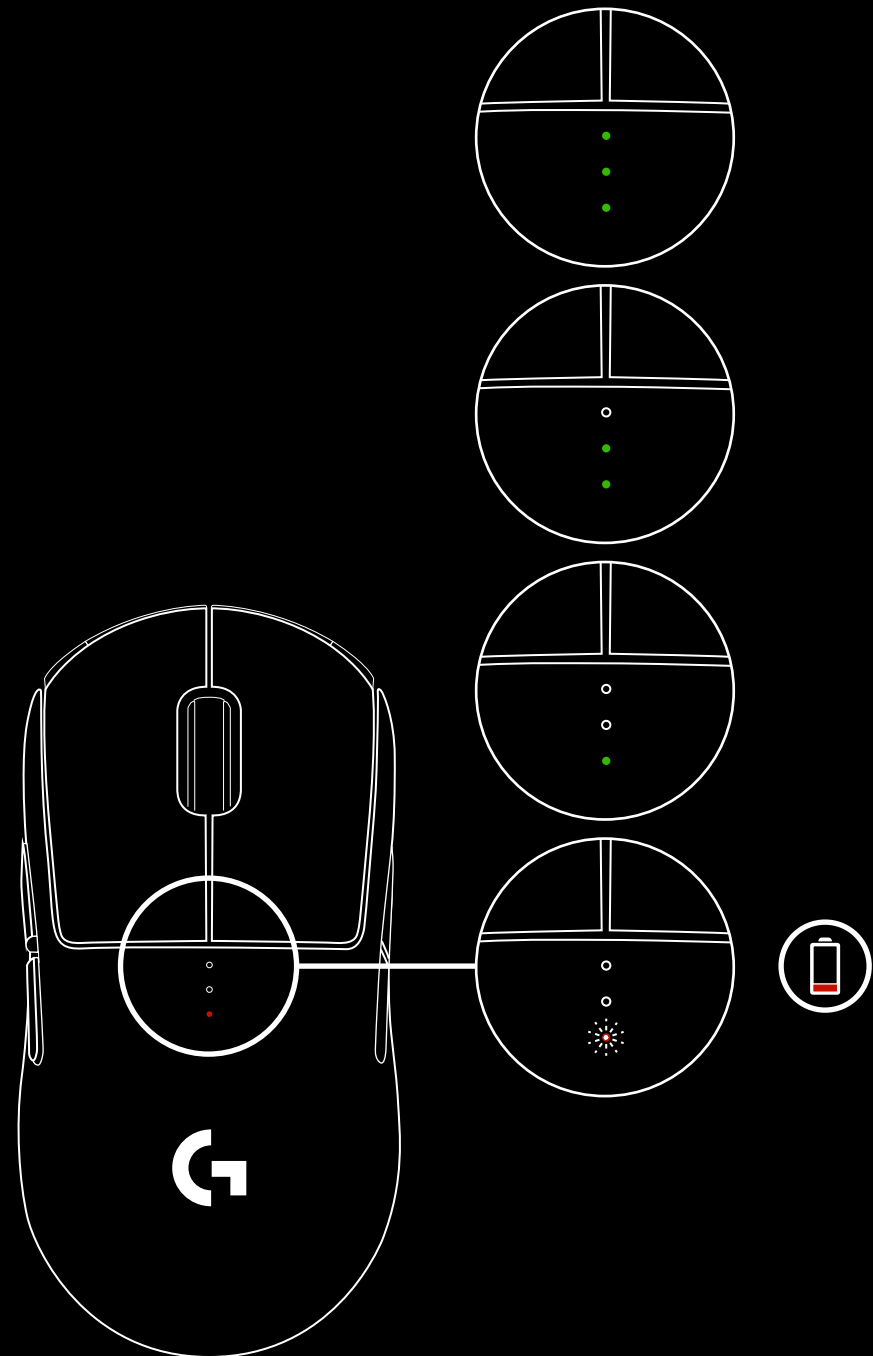

TÖLTÉS/VEZETÉKES ADATÁTVITEL

Amikor az akkumulátor töltöttsége alacsony, csatlakoztassa az egeret a mellékelt USB-töltőkábel használatával. A PRO WIRELESS kompatibilis továbbá a (külön megvásárolható) Logitech G POWERPLAY vezeték nélküli töltőrendszerrel.

LOGITECH GAMING SOFTWARE

A Logitech Gaming Software lehetővé teszi a beépített profilkok személyre szabását. Ezek a beállítások a gombok programozása, a jelentési gyakoriság, a nagy teljesítményű / hosszú üzemidejű üzemmódok és a nyomkövetési viselkedés. A PRO WIRELESS legfeljebb 5-féle DPI-beállítást tesz lehetővé.

A PRO WIRELESS alapértelmezés szerint a következő beállításokkal rendelkezik:

- DPI: 400/800/1600/3200
- Jelentési gyakoriság: 1 ms
- Nagy teljesítményű üzemmód

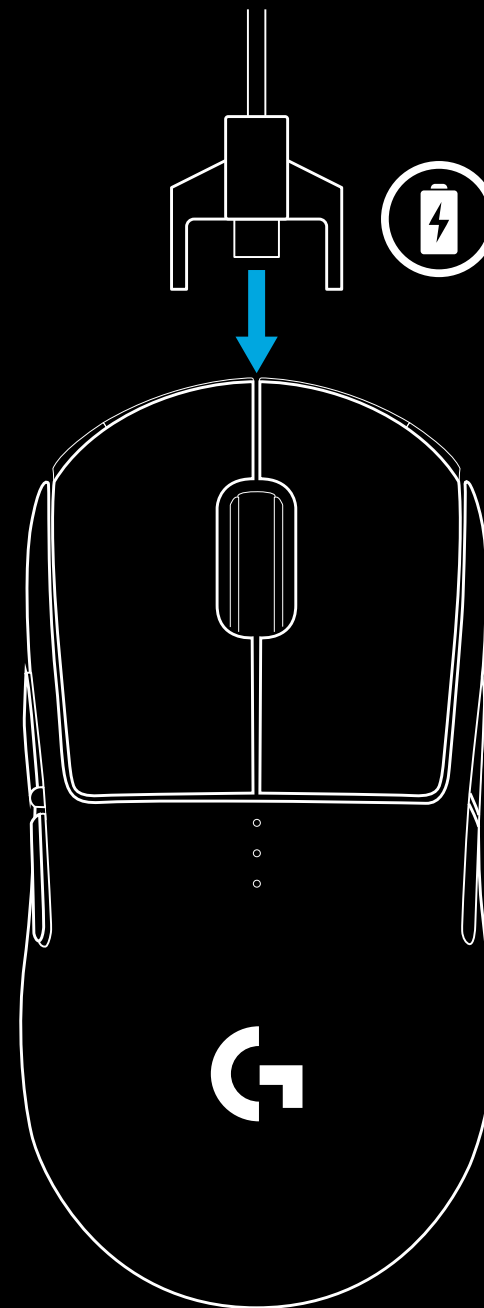

DPI/AKTUÁLIS PROFIL JELZŐFÉNYEI

DPI/aktuális profilok, amelyeket a fő gombok alatti három LED-jelzőfényről lehet leolvasni. Az alábbi képen látható, hogy a LED-panel éppen melyik értéket jelzi.

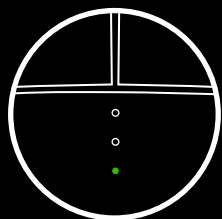

1. DPI/profil

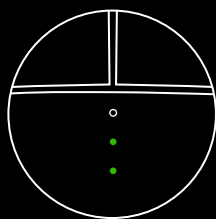

2. DPI/profil

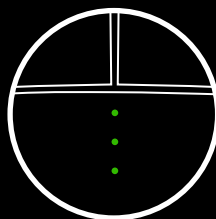

3. DPI/profil

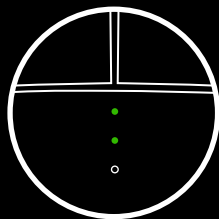

4. DPI/profil

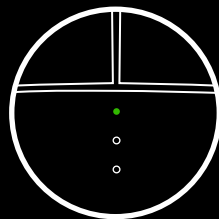

5. DPI/profil

GYAKORI KÉRDÉSEK

<http://support.logitechG.com/product/pro-wireless>

POKYNY PRO NASTAVENÍ

- 1 V krabičce s příslušenstvím se nachází bezdrátový přijímač připojený k adaptéru USB. Jeden konec kabelu zapojte do počítače PC a druhý konec do adaptéru USB a přijímače.
 - Přijímač je také možné používat tak, že jej připojíte přímo k počítači PC. I v bezdrátovém režimu však doporučujeme použití kabelu a adaptéru – dosáhnete tak vyšší spolehlivosti připojení a možnosti snadného dobíjení pomocí kabelu.

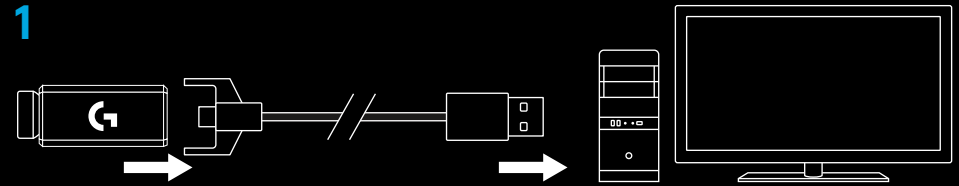

- 2 Zapněte myš pomocí vypínače na spodku myši.

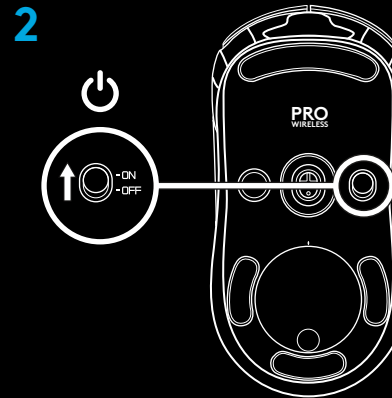

- 3 Stáhněte Logitech Gaming Software

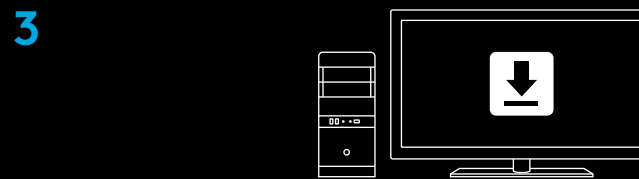

www.logitechG.com/support/pro-wireless

- 4 Chcete-li myš nabít, odpojte kabel z adaptéru a zapojte jej do přední části myši. Při každém připojení přímo k počítači bude myš provozována v režimu data po kabelu. Úplné nabití zcela vybité baterie si po připojení k portu USB počítače vyžádá přibližně 2 hodiny.

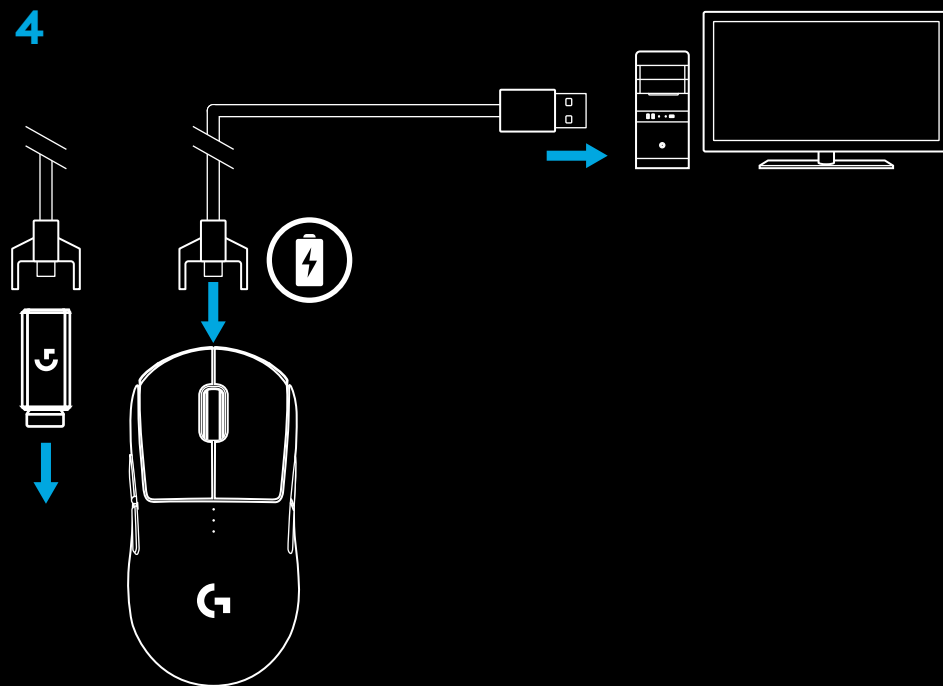

Tipy:

- Za účelem minimalizace rušení udržujte myš a přijímač ve vzdálenosti alespoň 2 m od bezdrátových routerů a ostatních bezdrátových zařízení s frekvencí 2,4 GHz.
- Myš PRO WIRELESS disponuje bezdrátovým připojením s dosahem až 10 metrů. Pro zajištění optimální výkonnosti ve frekventovaném bezdrátovém prostředí a pro snadnou přístupnost nabíjecího kabelu doporučujeme přijímač ponechat ve vzdálenosti do 20 cm od myši.

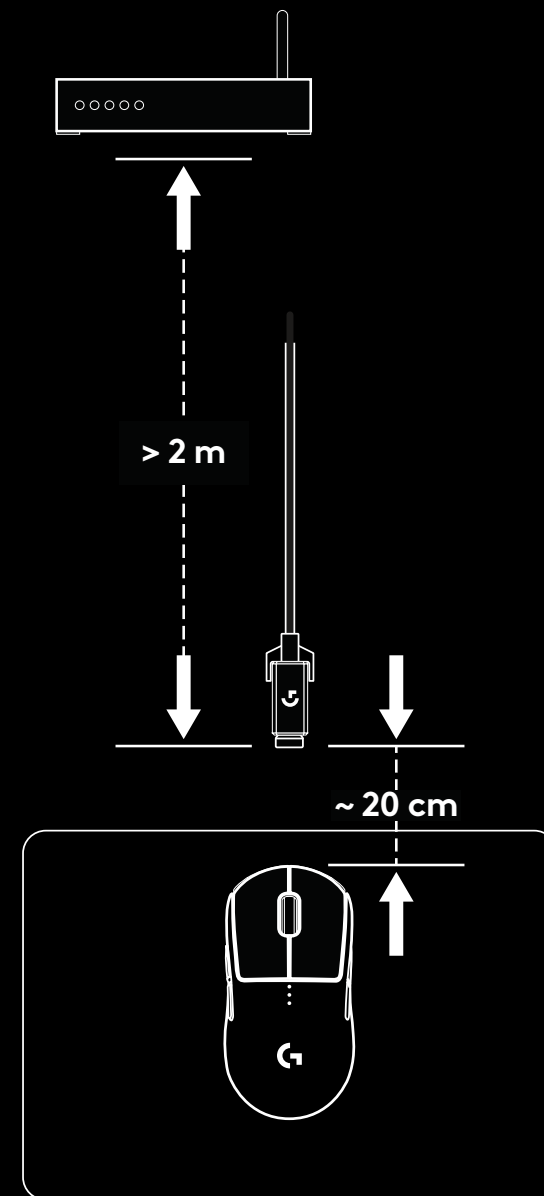
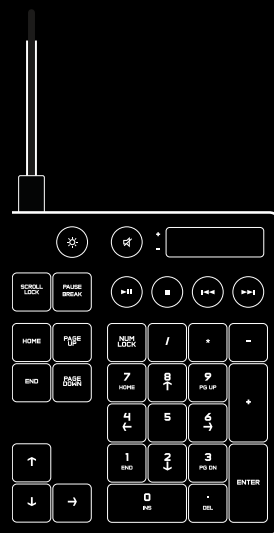

KONFIGURACE TLAČÍTEK

S myší PRO WIRELESS jsou dodávána vyměnitelná tlačítka a krytky tlačítek, jež se k myši připevňují magneticky. Pokud je právě nepoužíváte, uložte je do krabice. Tato vyměnitelná tlačítka umožňují přestavbu do níže uvedených konfigurací:

- 1 Pro praváky
- 2 Pro leváky
- 3 Bez tlačítek
- 4 Se všemi tlačítky

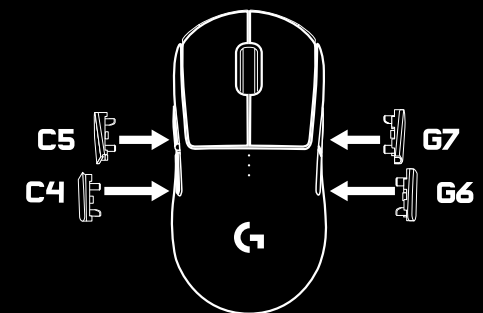
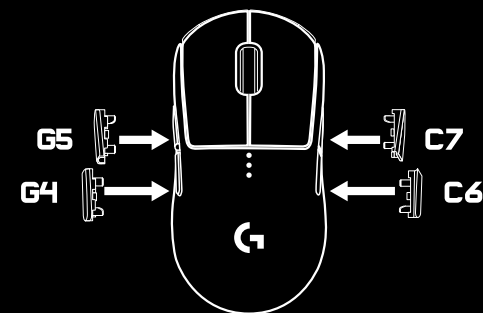
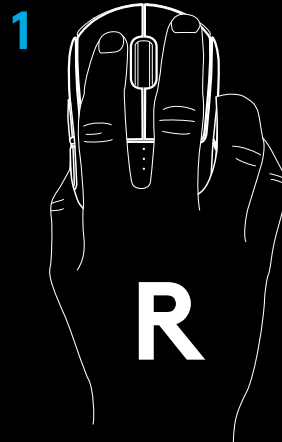

3

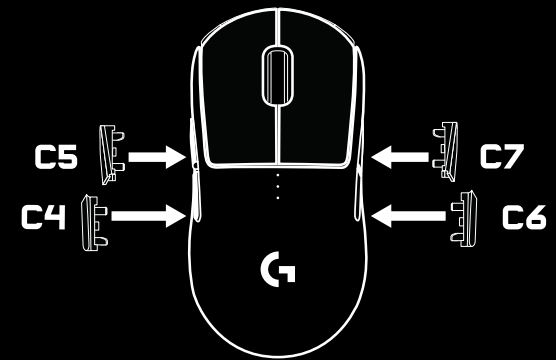

4

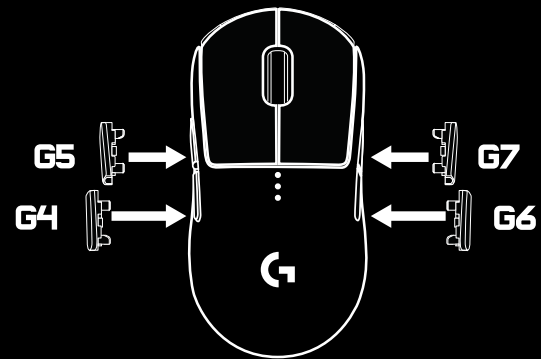

8 PLNĚ PROGRAMOVATELNÝCH TLAČÍTEK

- 1 Levé (tlačítko 1)
- 2 Pravé (tlačítko 2)
- 3 Tlačítko kolečka (tlačítko 3)
- 4 Zpět (tlačítko G4)
- 5 Vpřed (tlačítko G5)
- 6 Zpět (tlačítko G6)
- 7 Vpřed (tlačítko G7)
- 8 Procházení DPI (spodek myši, tlačítko 8)
- 9 Kryt úložného prostoru pro přijímač + prostor pro modul Powerplay (spodek myši)
- 10 Vypínač zap/vyp (spodek myši, nelze programovat)

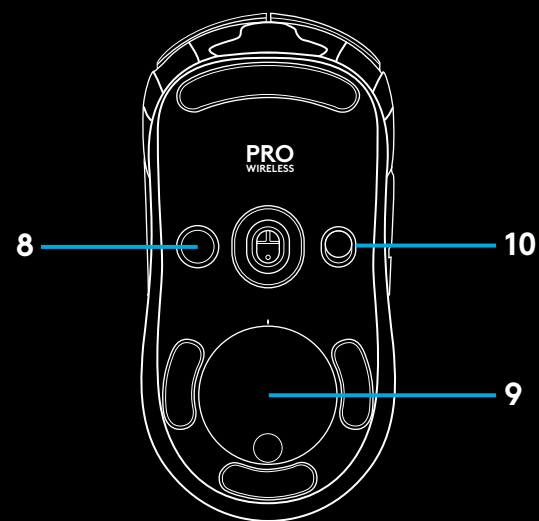

ŽIVOTNOST BATERIE

Myš PRO WIRELESS je vybavena nabíjecí baterií LiPol o kapacitě 250 mAh, která umožňuje nepřetržité hraní po dobu až 60 hodin při frekvenci odezvy 1 ms s vypnutým podsvícením, nebo nepřetržité hraní po dobu 48 hodin při frekvenci odezvy 1 ms se zapnutým efektem přepínání barev RGB*.

- Úroveň nabití můžete zkontrolovat při zapnutí myši nebo pomocí tlačítka pro kontrolu úrovně nabití, jež přiřadíte pomocí Logitech Gaming Software.
- Úroveň nabití se zobrazí na dobu sedmi sekund při zapnutí myši, a je znázorněna barvou a počtem pruhů na indikátoru DPI:
 - 3 zelené tečky = 50–100 %
 - 2 zelené tečky = 30–50 %
 - 1 zelená tečka = 15–30 %
 - 1 blikající červená tečka = <15 %

Tipy:

- Pomocí LGS si můžete naprogramovat tlačítko, které zobrazí úroveň nabití.
- Je-li úroveň nabití 15 % nebo nižší, dolní tečka začne blikat červeně. Pokud tato situace nastane, nechte myš nabít.
- Úroveň nabití, spotřebu a odhadovanou zbývající životnost baterie si můžete zkontrolovat v Logitech Gaming Software.

* Životnost baterie a kapacita se může lišit podle stáří a použití. Nabíjecí baterie mají omezený počet nabíjecích cyklů.

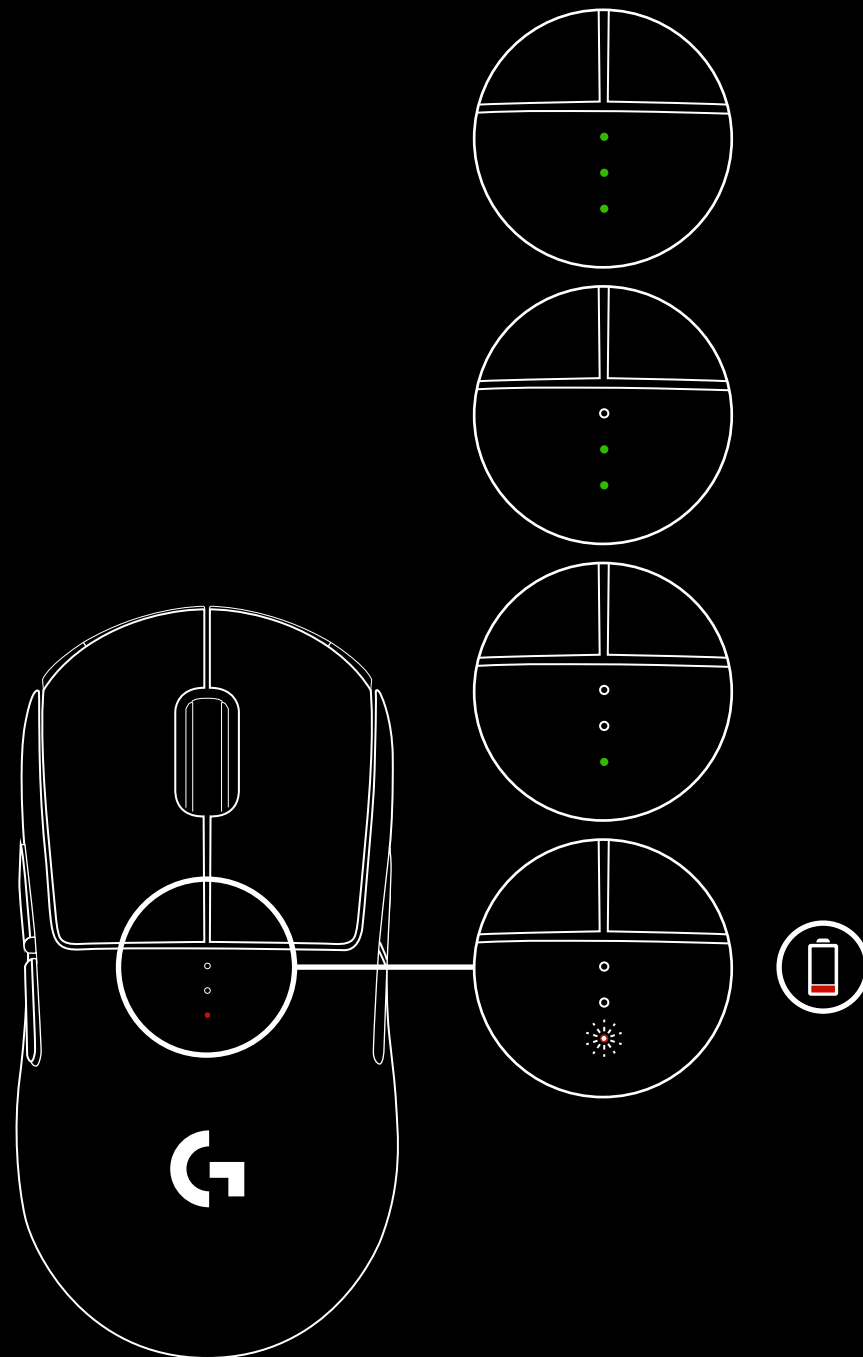

NABÍJENÍ/PŘENOS DAT POMOCÍ KABELU

Je-li baterie vybitá, nechte myš nabít připojením přiloženého nabíjecího kabelu USB. Myš PRO WIRELESS je rovněž kompatibilní se systémem bezdrátového dobíjení Logitech G POWERPLAY (prodáváný samostatně).

LOGITECH GAMING SOFTWARE

Pomocí Logitech Gaming Software si můžete přizpůsobit nastavení integrovaného profilu. Mezi tato nastavení patří programování tlačítek, frekvence odezvy, výkonnostní/úsporný režim a vlastnosti snímání. Myš PRO WIRELESS umožňuje až 5 nastavení DPI.

Výchozí nastavení myši PRO WIRELESS jsou následující:

- DPI: 400/800/1600/3200
- Frekvence odezvy: 1 ms
- Výkonnostní režim

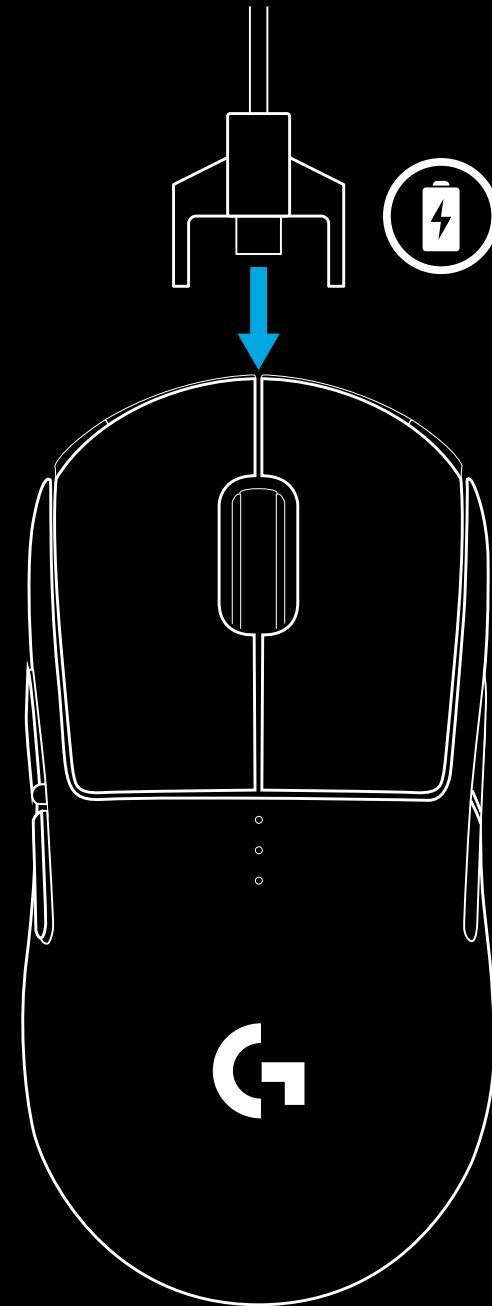

INDIKÁTORY PROFILU DPI/ INTEGROVANÉHO PROFILU

Profily DPI/integrované profily jsou znázorněny třemi indikátory LED pod hlavními tlačítky. Obrázek níže ukazuje, jak jsou jednotlivé hodnoty znázorněny na panelu indikátorů.

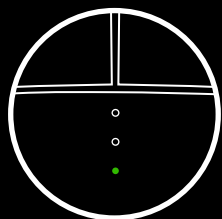

DPI/Profil 1

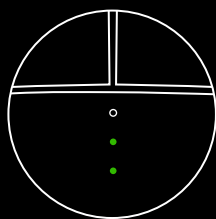

DPI/Profil 2

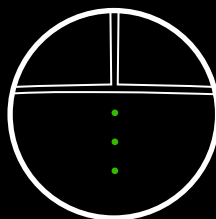

DPI/Profil 3

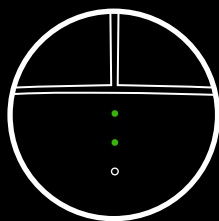

DPI/Profil 4

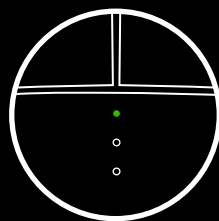

DPI/Profil 5

ČASTÉ OTÁZKY

<http://support.logitechG.com/product/pro-wireless>

POKYNY NA NASTAVENIE

1 V škatúlke s príslušenstvom sa nachádza bezdrôtový prijímač pripojený k adaptéru USB. Jeden koniec kábla zapojte do počítača PC a druhý koniec do adaptéra USB a prijímača.

- Prijímač môžete používať i tak, že ho pripojíte priamo k počítaču. I v bezdrôtovom režime však odporúčame použitie kábla a adaptéra – dosiahnete tak vyššiu spoľahlivosť pripojenia a jednoduchšiu možnosť dobíjania pomocou kábla.

2 Zapnite myš pomocou vypínača na spodku myši.

3 Prevezmite softvér Logitech Gaming Software

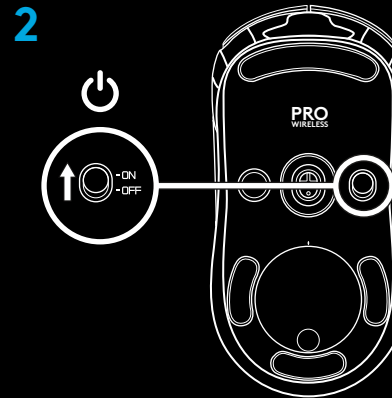
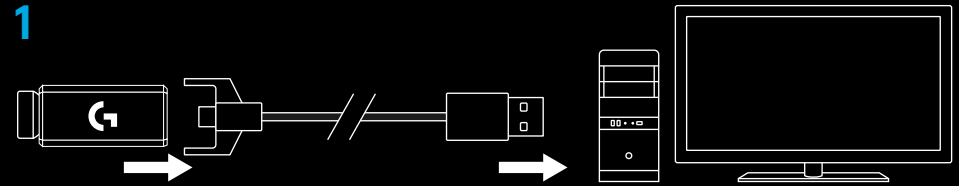

www.logitechG.com/support/pro-wireless

- 4 Ak chcete myš nabiť, odpojte kábel z adaptéra a zapojte ho do prednej časti myši. Pri každom pripojení priamo k počítaču bude myš fungovať v režime dáta po kábli. Úplné nabitie celkom vybitej batérie si po pripojení k portu USB počítača vyžiada približne 2 hodiny.

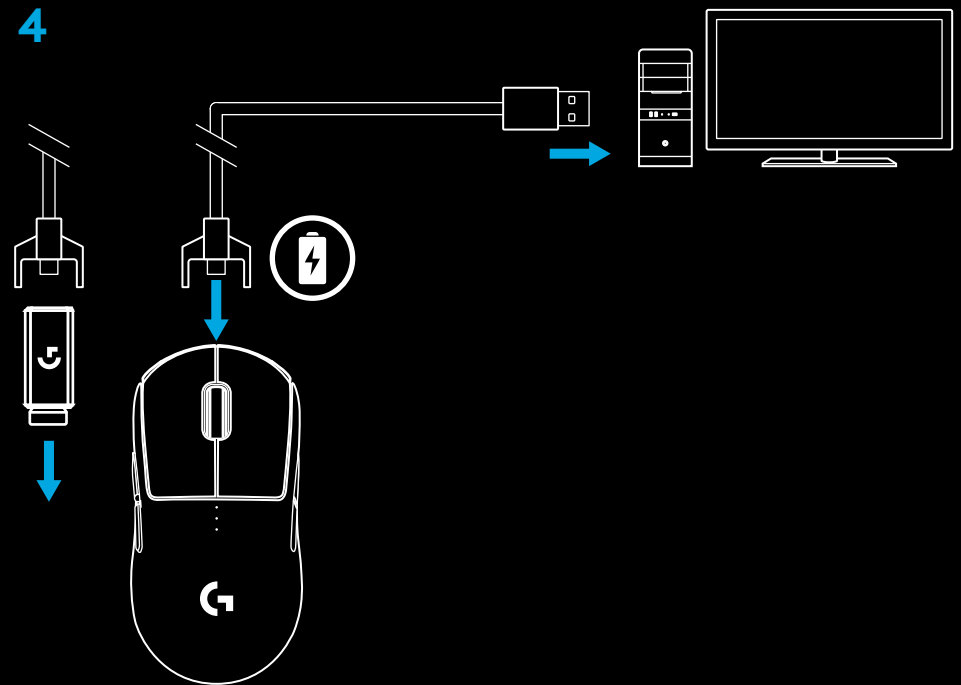

Tipy:

- S cieľom minimalizácie rušenia udržiavajte myš a prijímač vo vzdialenosti aspoň 2 m od bezdrôtových routerov a ostatných bezdrôtových zariadení s frekvenciou 2,4 GHz.
- Myš PRO WIRELESS disponuje bezdrôtovým pripojením s dosahom až 10 metrov. Na dosiahnutie optimálnej výkonnosti vo frekventovanom bezdrôtovom prostredí a na dobrú prístupnosť nabíjacieho kábla odporúčame prijímač ponechať vo vzdialenosti do 20 cm od myši.

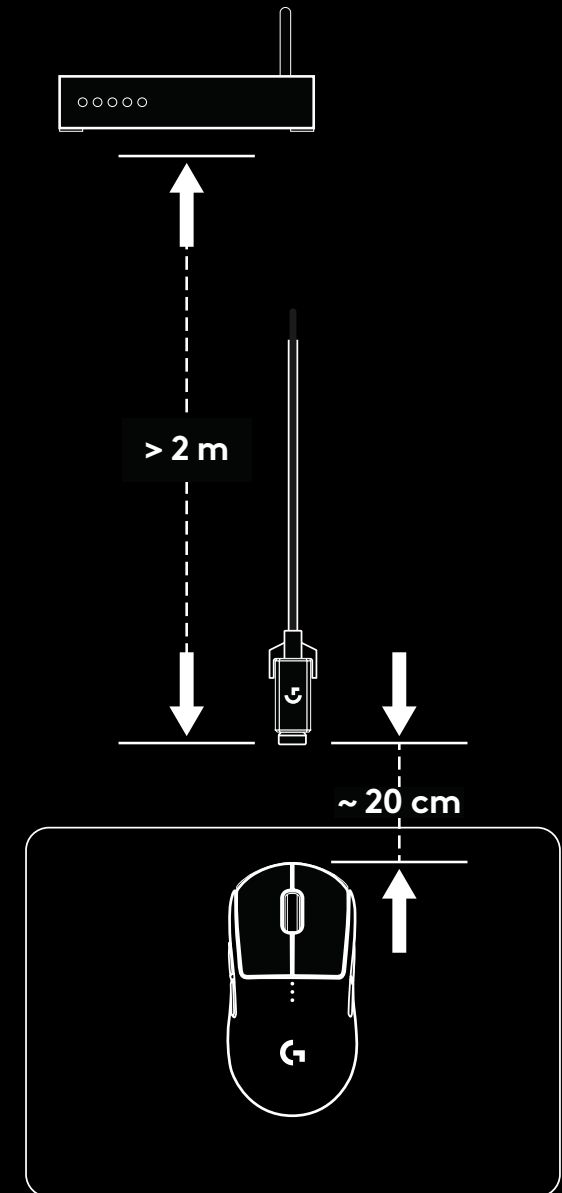
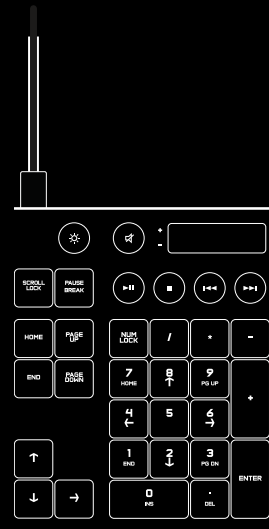

KONFIGURÁCIA TLAČIDIEL

S myšou PRO WIRELESS sú dodávané vymeniteľné tlačidlá a kryty tlačidiel, ktoré sa k myši pripievňujú magneticky. Ak ich práve nepoužívate, uložte ich do škatule. Tieto vymeniteľné tlačidlá umožňujú prestavbu do nižšie uvedených konfigurácií:

- 1 Pre pravákov
- 2 Pre ľavákov
- 3 Bez tlačidiel
- 4 So všetkými tlačidlami

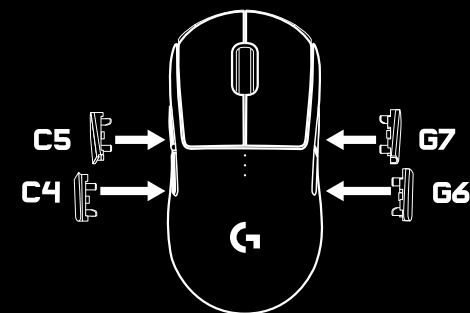
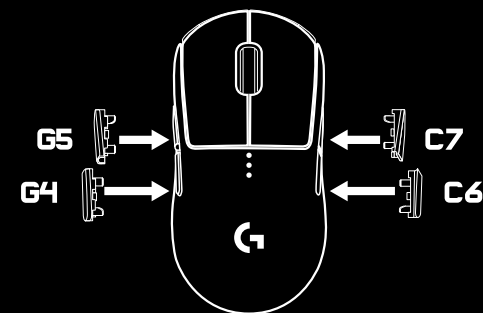
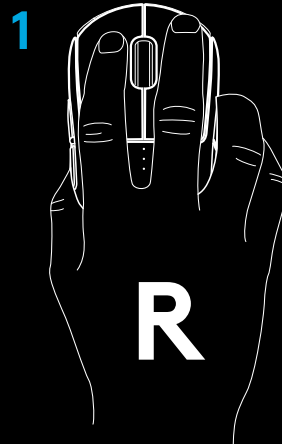

3

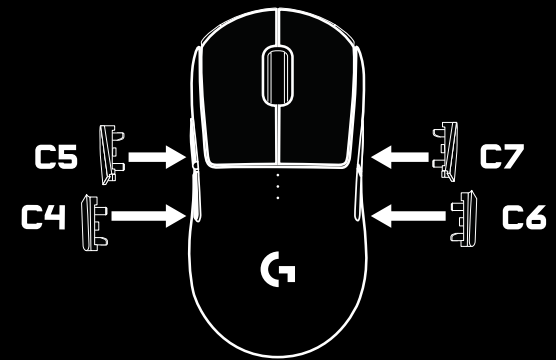

4

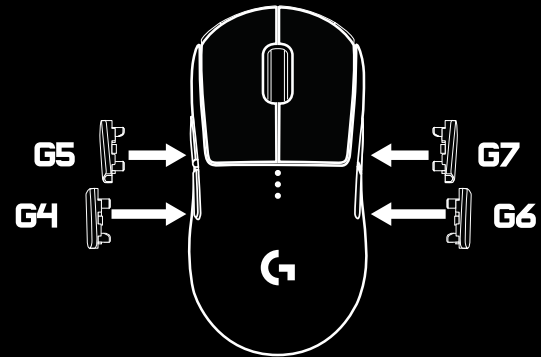

8 PLNE PROGRAMOVATEĽNÝCH TLAČIDIEL

- 1 Ľavé (tlačidlo 1)
- 2 Pravé (tlačidlo 2)
- 3 Tlačidlo kolieska (tlačidlo 3)
- 4 Späť (tlačidlo G4)
- 5 Vpred (tlačidlo G5)
- 6 Späť (tlačidlo G6)
- 7 Vpred (tlačidlo G7)
- 8 Prechádzanie DPI (spodok myši, tlačidlo 8)
- 9 Kryt úložného priestoru pre prijímač + priestor pre modul Powerplay (spodok myši)
- 10 Vypínač zap/vyp (spodná strana myši, nie je možné programovať)

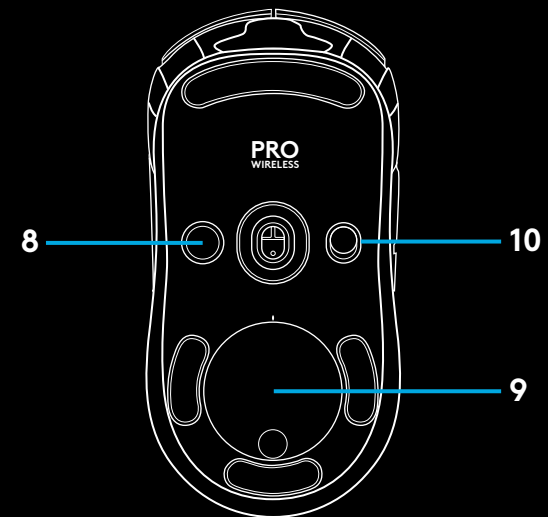

ŽIVOTNOSŤ BATÉRIE

Myš PRO WIRELESS je vybavená nabíjacou batériou LiPol s kapacitou 250 mAh, ktorá umožňuje nepretržité hranie až 60 hodín pri frekvencii odozvy 1 ms s vypnutým podsvietením, alebo nepretržité hranie počas 48 hodín pri frekvencii odozvy 1 ms so zapnutým efektom prepínania farieb RGB*.

- Úroveň nabitia môžete skontrolovať pri zapnutí myši alebo pomocou tlačidla na kontrolu úrovne nabitia, ktoré priradíte pomocou Logitech Gaming Software.
- Úroveň nabitia sa zobrazí na sedem sekúnd pri zapnutí myši, a je znázornená farbou a počtom pruhov na indikátore DPI:
 - 3 zelené bodky = 50–100 %
 - 2 zelené bodky = 30–50 %
 - 1 zelená bodka = 15–30 %
 - 1 blikajúca červená bodka = <15 %

Tipy:

- Pomocou LGS si môžete naprogramovať tlačidlo, ktoré zobrazí úroveň nabitia.
- Ak je úroveň nabitia 15 % alebo nižšia, dolná bodka začne blikáť na červeno. Ak táto situácia nastane, myš nabite.
- Úroveň nabitia, spotrebu a odhadovanú zvyšnú životnosť batérie si môžete skontrolovať v Logitech Gaming Software.

* Životnosť batérie a kapacita sa môžu líšiť v závislosti od veku a spôsobu používania. Nabíjacie batérie majú obmedzený počet nabíjacích cyklov.

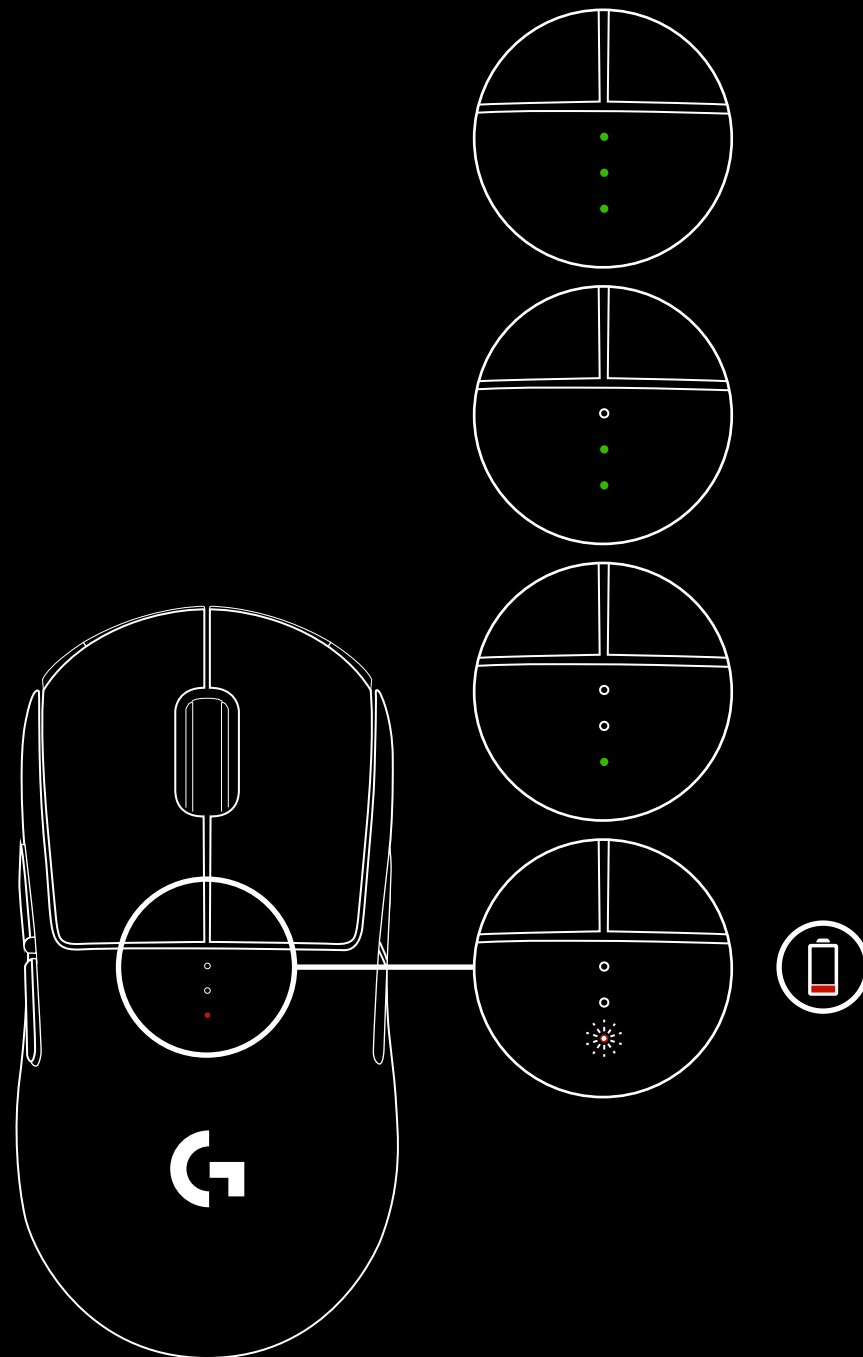

NABÍJANIE/PRENOS DÁT POMOCOU KÁBLA

Ak je batérie vybitá, myš nabíte pripojením priloženého nabíjacieho kábla USB. Myš PRO WIRELESS je tiež kompatibilná so systémom bezdrôtového dobíjania Logitech G POWERPLAY (predávané samostatne).

LOGITECH GAMING SOFTWARE

Pomocou Logitech Gaming Software si môžete prispôbiť nastavenia integrovaného profilu. Medzi tieto nastavenia patrí programovanie tlačidiel, frekvencia odozvy, výkonnostný/úsporný režim a vlastnosti snímania. Myš PRO WIRELESS umožňuje až 5 nastavení DPI.

Východiskové nastavenia myši PRO WIRELESS sú nasledujúce:

- DPI: 400/800/1600/3200
- Frekvencia odozvy: 1 ms
- Výkonnostný režim

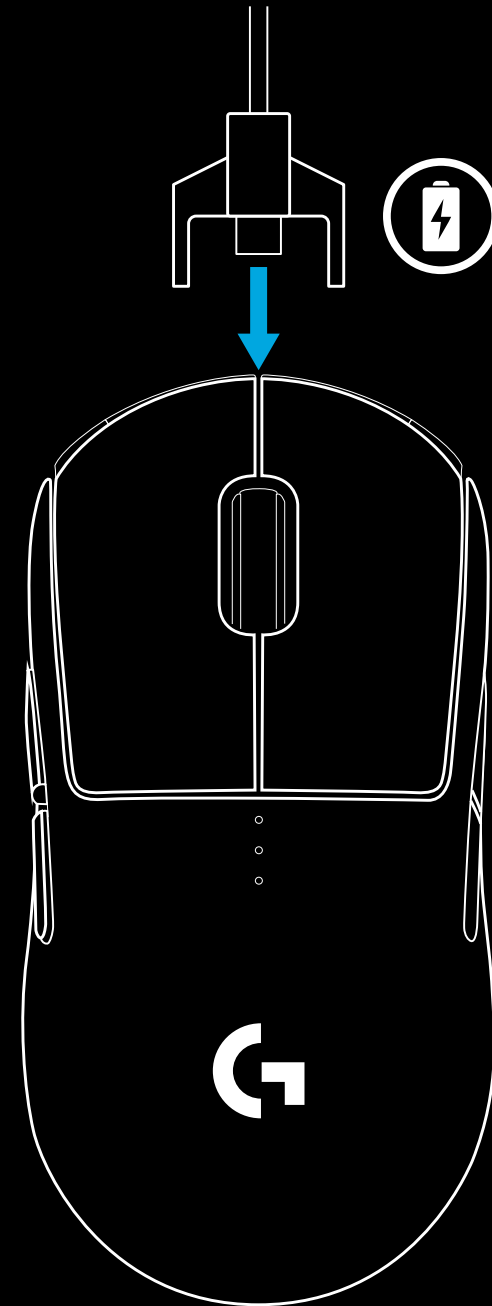

INDIKÁTORY PROFILU DPI/ INTEGROVANÉHO PROFILU

Profily DPI/integrované profily sú znázornené tromi indikátormi LED pod hlavnými tlačidlami. Obrázok nižšie ukazuje, ako sú jednotlivé hodnoty znázornené na paneli indikátorov.

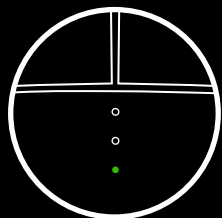

DPI/Profil 1

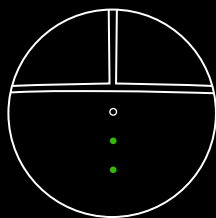

DPI/Profil 2

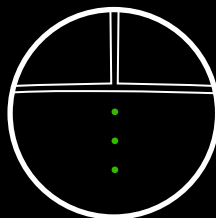

DPI/Profil 3

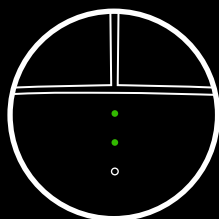

DPI/Profil 4

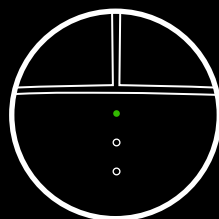

DPI/Profil 5

ČASTO KLADENÉ OTÁZKY

<http://support.logitechG.com/product/pro-wireless>

ВКАЗІВКИ ЩОДО НАСТРОЮВАННЯ

- 1 Безпроводовий приймач, вставлений у USB-адаптер, міститься в коробці з аксесуарами. Підключіть кабель одним кінцем до ПК, а іншим – до USB-адаптера і приймача.
 - Приймач також можна використовувати, під'єднавши його безпосередньо до ПК. Проте в безпроводовому режимі рекомендовано використовувати кабель і адаптер, щоб отримати з'єднання кращої якості та швидкий доступ до кабелю для заряджання.
- 2 Увімкніть мишу за допомогою вимикача, розташованого на нижній поверхні миші.

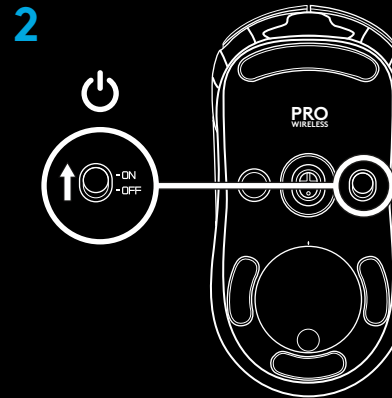
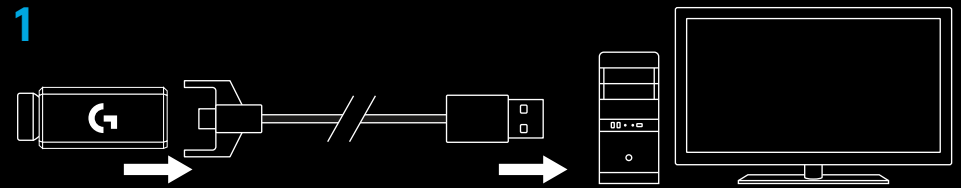

- 3 Завантажте програмне забезпечення Logitech Gaming Software

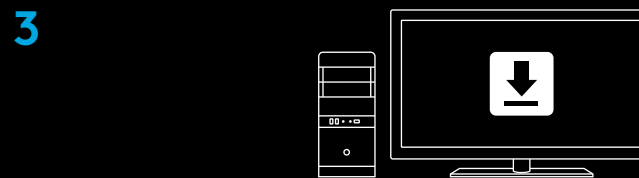

www.logitechG.com/support/pro-wireless

- 4 Щоб зарядити мишу, від'єднайте кабель від адаптера і підключіть його до порту на передній частині миші. Під час кожного прямого підключення до ПК миша перемикатиметься в режим передавання даних через кабель. Щоб повністю зарядити батарею від ПК через USB-порт, знадобиться близько двох годин.

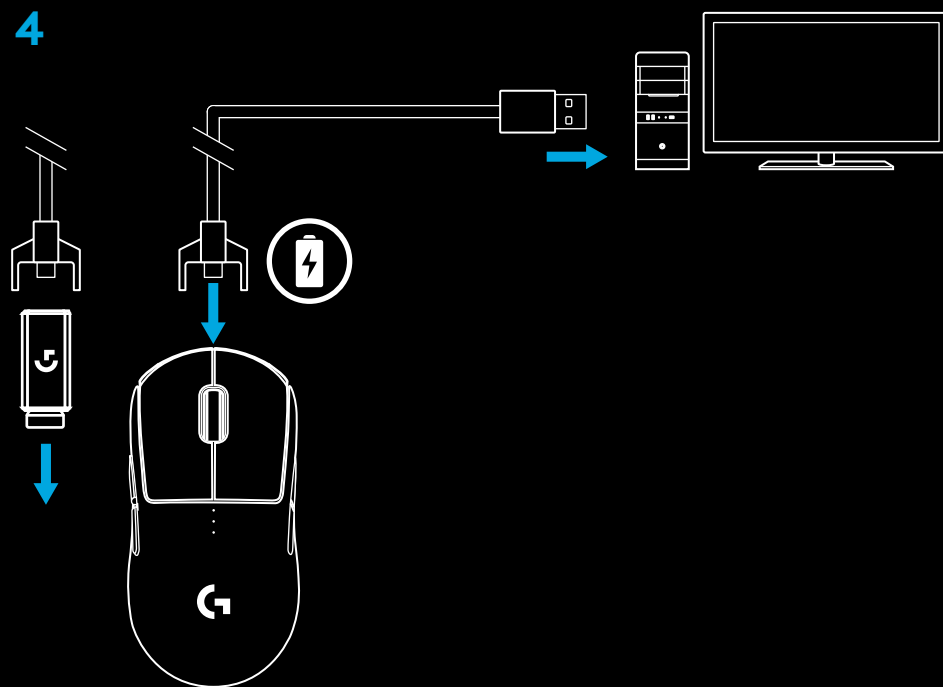

Поради

- Тримайте мишу та приймач на відстані далі 2 м від безпроводових маршрутизаторів та інших безпроводових приладів, які працюють на частоті 2,4 ГГц. Це мінімізує вплив шумів сторонніх пристроїв.
- Модель PRO WIRELESS підтримує безпроводовий зв'язок на відстані до 10 м. Не рекомендовано віддаляти мишу далі ніж на 20 см від приймача, щоб забезпечити оптимальне функціонування в умовах безпроводового середовища зі сторонніми шумами та тримати кабель для заряджання під рукою.

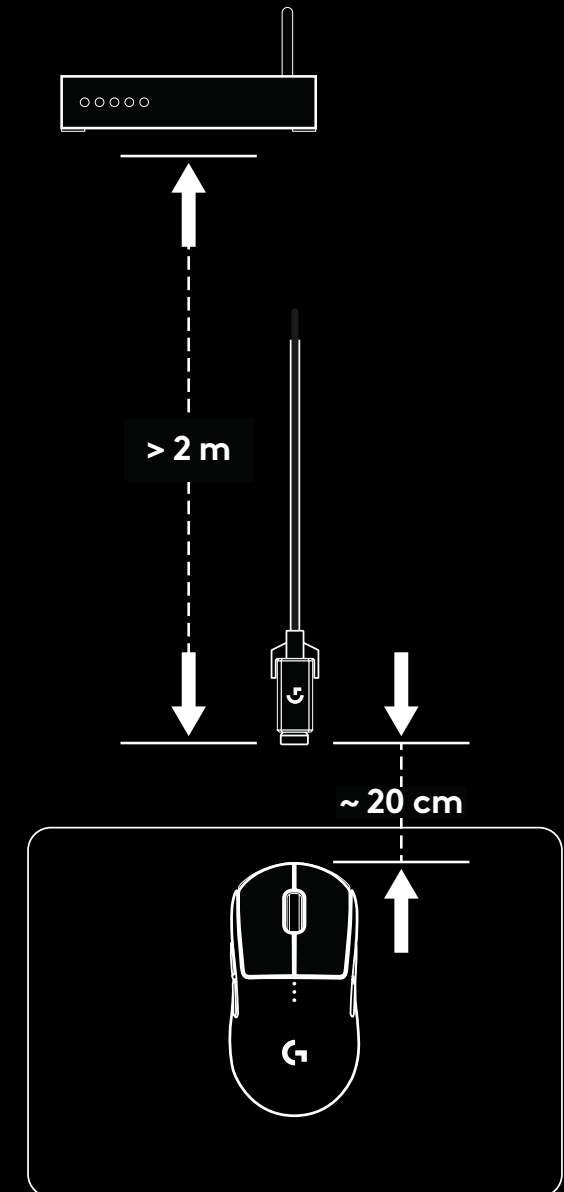
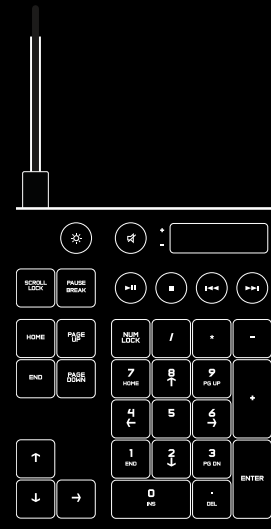

КОНФІГУРАЦІЇ КНОПОК

Модель PRO WIRELESS постачається зі змінними кнопками та заглушками для кнопок, які кріпляться на мишу за допомогою магнітів. Коли вони не використовуються, їх слід зберігати в коробці. Змінні кнопки можна використовувати або не використовувати в таких наборах:

- 1 для правої руки;
- 2 для лівої руки;
- 3 без кнопок;
- 4 повний набір кнопок.

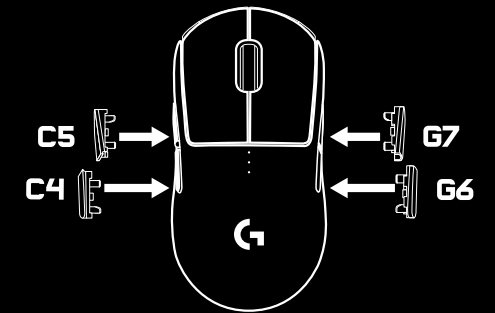
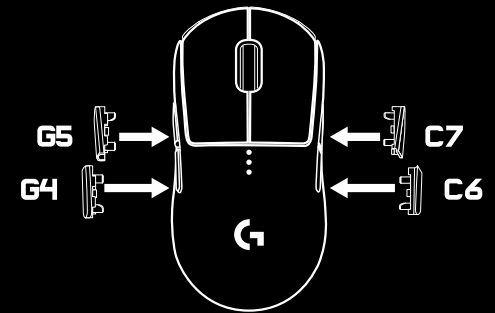
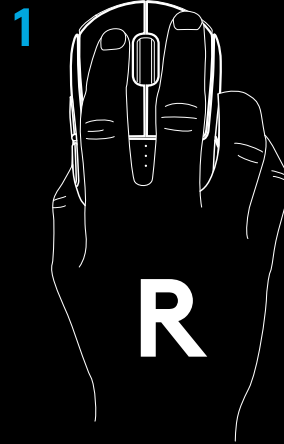

3

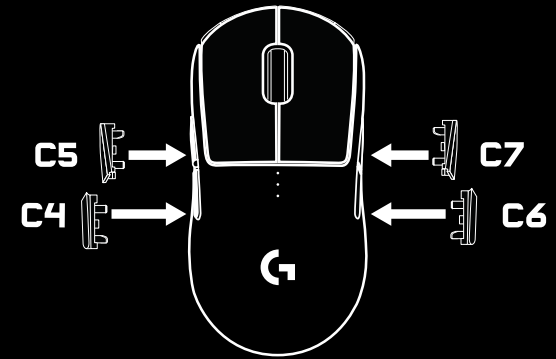

4

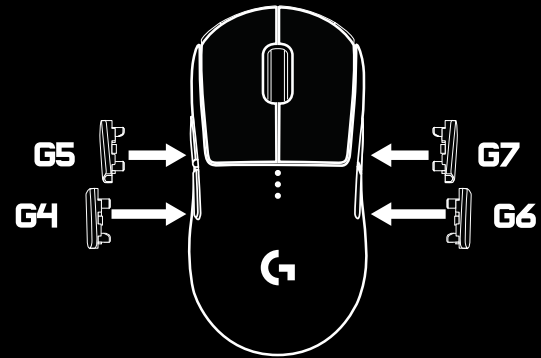

8 КНОПОК, ЩО ПОВНІСТЮ ПРОГРАМУЮТЬСЯ

- 1 Вліво (кнопка 1)
- 2 Вправо (кнопка 2)
- 3 Натискання коліщатка (кнопка 3)
- 4 Назад (кнопка G4)
- 5 Вперед (кнопка G5)
- 6 Назад (кнопка G6)
- 7 Вперед (кнопка G7)
- 8 Циклічне змінення чутливості (на нижній поверхні миші, кнопка 8)
- 9 Кришка відсіку для зберігання приймача + місце для встановлення блока Powerplay (на нижній поверхні миші)
- 10 Вимикач (на нижній поверхні миші, не програмується)

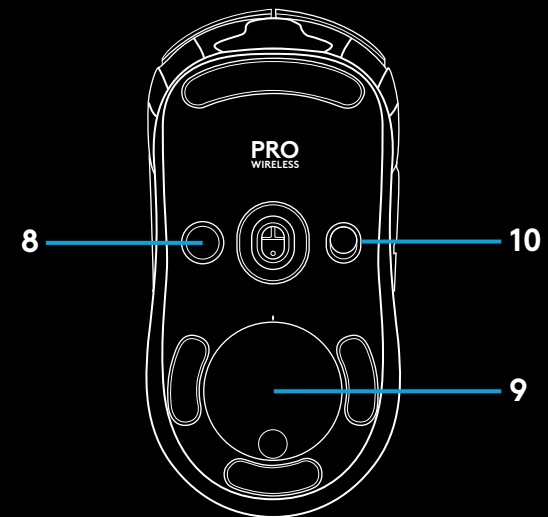

ЧАС РОБОТИ БАТАРЕЇ

Миша PRO WIRELESS містить літій-полімерну батарею ємністю 250 мА·год. Це дає змогу безперервно грати протягом 60 годин із частотою опитування 1 мс без підсвічування або 48 години із частотою опитування 1 мс, RGB-підсвічуванням і циклічним зміненням кольорів*.

- Рівень заряду батареї можна перевірити під час увімкнення миші; ви також можете призначити для цього спеціальну кнопку за допомогою ПЗ Logitech Gaming Software.
- Рівень заряду відображається протягом семи секунд під час увімкнення миші — підсвічуються кольорові позначки на індикаторі чутливості:
 - 3 зелені точки = 50–100 %
 - 2 зелені точки = 30–50 %
 - 1 зелена точка = 15–30 %
 - 1 червона точка, що мигтить = < 15 %

Поради

- За допомогою програми LGS можна запрограмувати спеціальну кнопку для перевірки рівня заряду батареї.
- Якщо рівень заряду батареї становить 15 % або менше, нижня точка мигтатиме червоним. Коли це станеться, підключіть мишу до ПК, щоб зарядити її.
- Рівень заряду, граничну потужність і приблизний час роботи, що залишився, можна перевірити у програмі Logitech Gaming Software.

* Час роботи батареї та її ємність залежать від тривалості використання та режиму роботи миші. Батареї мають обмежену кількість циклів заряду.

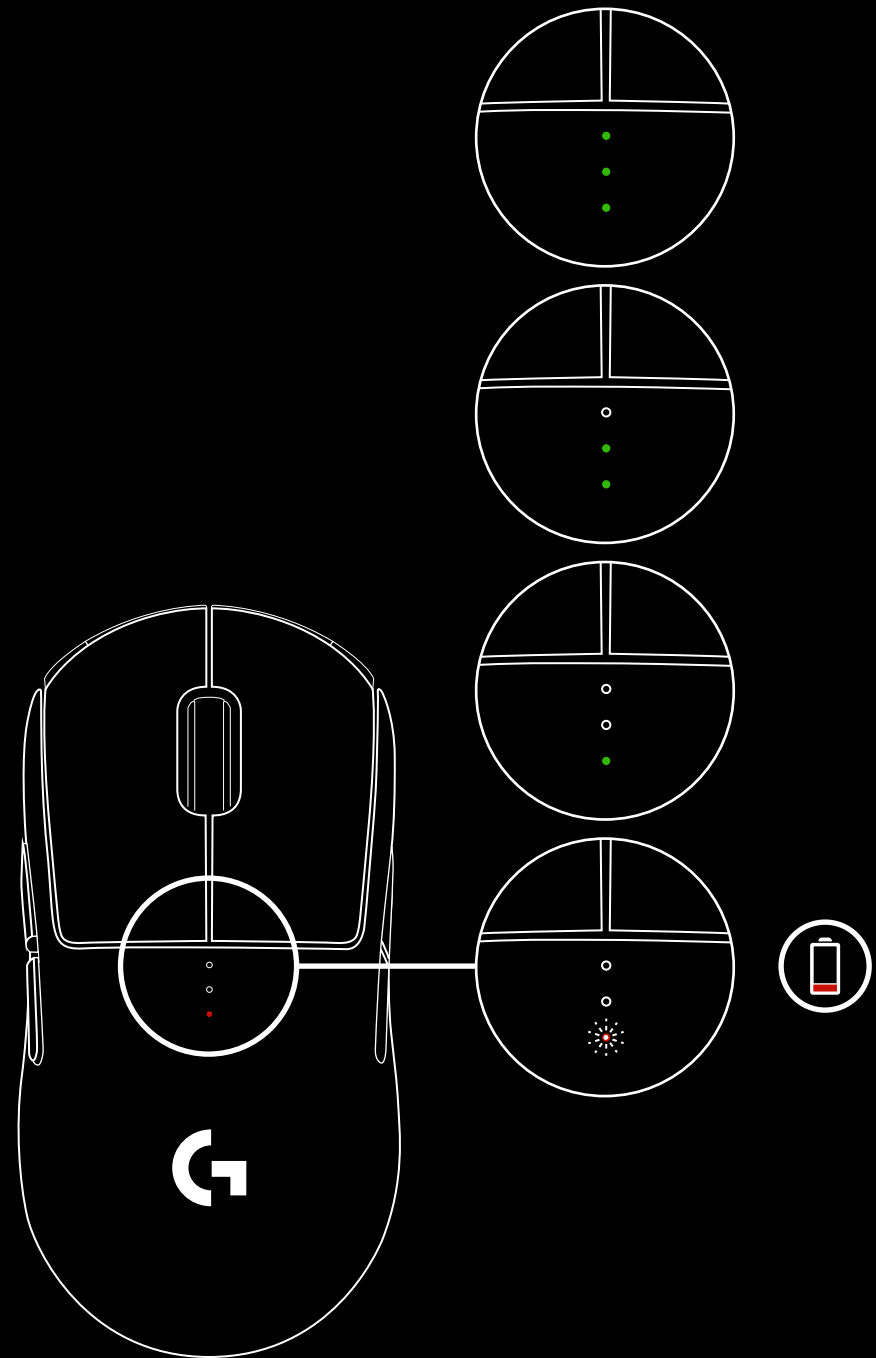

ЗАРЯДЖАННЯ / ПЕРЕДАВАННЯ ДАНИХ ЧЕРЕЗ КАБЕЛЬ

Коли рівень заряду батареї стане низьким, підключіть мишу за допомогою USB-кабелю для зарядження, що входить до комплекту. Модель PRO WIRELESS також сумісна із системою безпроводового зарядження Logitech G POWERPLAY, яка продається окремо.

ПЗ LOGITECH GAMING SOFTWARE

За допомогою програмного забезпечення Logitech Gaming Software можна задавати параметри вбудованих профілів. Настроювання профілів охоплює програмування кнопок, а також вибір частоти опитування, режиму високої продуктивності або економічного режиму та характеристик відстеження. Миша PRO WIRELESS дає змогу задати до 5 налаштувань чутливості.

За замовчуванням у PRO WIRELESS використовуються зазначені нижче налаштування.

- Рівень чутливості: 400/800/1600/3200 точок на дюйм
- Частота опитування: 1 мс
- Режим високої продуктивності

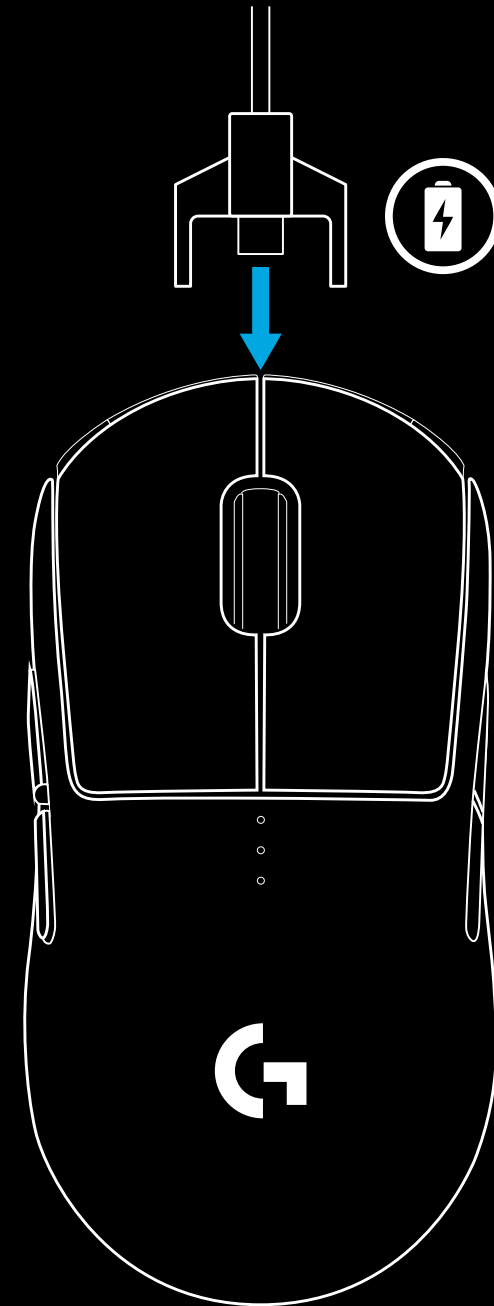

ІНДИКАТОРИ РІВНЯ ЧУТЛИВОСТІ / ВБУДОВАНИХ ПРОФІЛІВ

Про вибраний рівень чутливості / вбудований профіль сигналізують три світлодіодні індикатори, розташовані під основними кнопками. На наведеному нижче зображенні показано значення, які можуть відобразитися на панелі індикаторів.

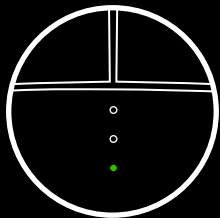

Чутливість/
профіль 1

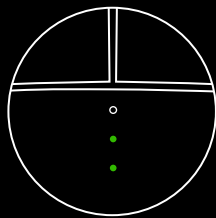

Чутливість/
профіль 2

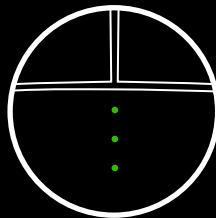

Чутливість/
профіль 3

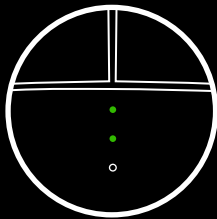

Чутливість/
профіль 4

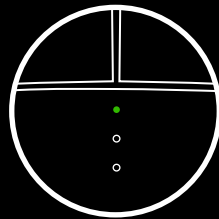

Чутливість/
профіль 5

ЗАПИТАННЯ Й ВІДПОВІДІ

<http://support.logitechG.com/product/pro-wireless>

SEADISTAMISE JUHISED

1 USB-adapteri külge ühendatud juhtemavaba vastuvõtja leiate tarvikute karbist. Ühendage kaabli üks ots arvutiga ning teine ots USB-adapteri ja vastuvõtjaga.

- Vastuvõtja võib ühendada ka otse arvutiga. Juhtmevabas režiimis on siiski soovitatav kaablit ja adapterit kasutada. See võimaldab paremat ühenduvust ning laadimisel hõlpsamat juurdepääsu kaablile.

2 Lülitage hiir põhja all asuva lüliti abil sisse.

3 Laadige alla mängutarkvara Logitech Gaming Software.

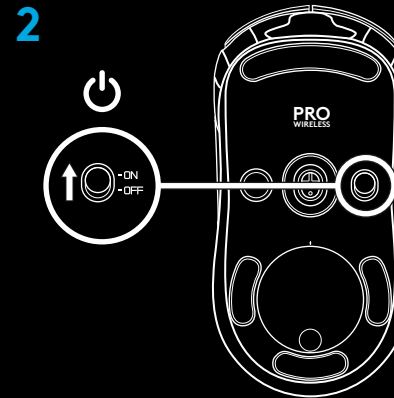
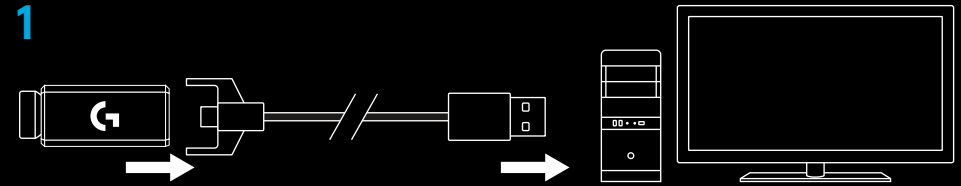

www.logitechG.com/support/pro-wireless

- 4 Laadimiseks eraldage kaabel adapterist ja ühendage hiire eesosas asuvasse pessa. Kui hiir on ühendatud otse arvutiga, töötab see andmete kaabeledastuse režiimis. Tühja hiire täiesti täis laadimine võtab arvuti USB-porti ühendatult aega umbes kaks tundi.

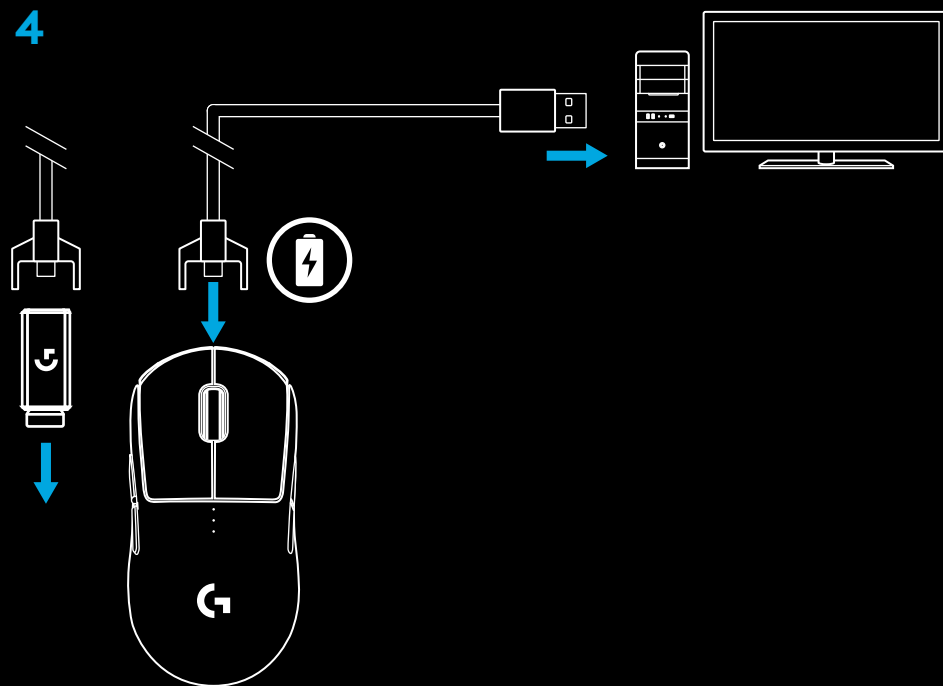

Näpunäited

- Hoidke hiir ja vastuvõtja keskkonnamüra minimeerimiseks WiFi-marsruuteritest ja muudest 2,4 GHz raadioseadmetest vähemalt 2 m kaugusel.
- PRO WIRELESSi raadiosideühenduse leviulatus on kuni 10 m. Mürarikastes raadiosidekeskkondades parima toimivuse saavutamiseks ja laadimiskaabli hõlpsalt kättesaadavas kohas hoidmiseks on soovitatav vastuvõtja hoida hiirest kuni 20 cm kaugusel.

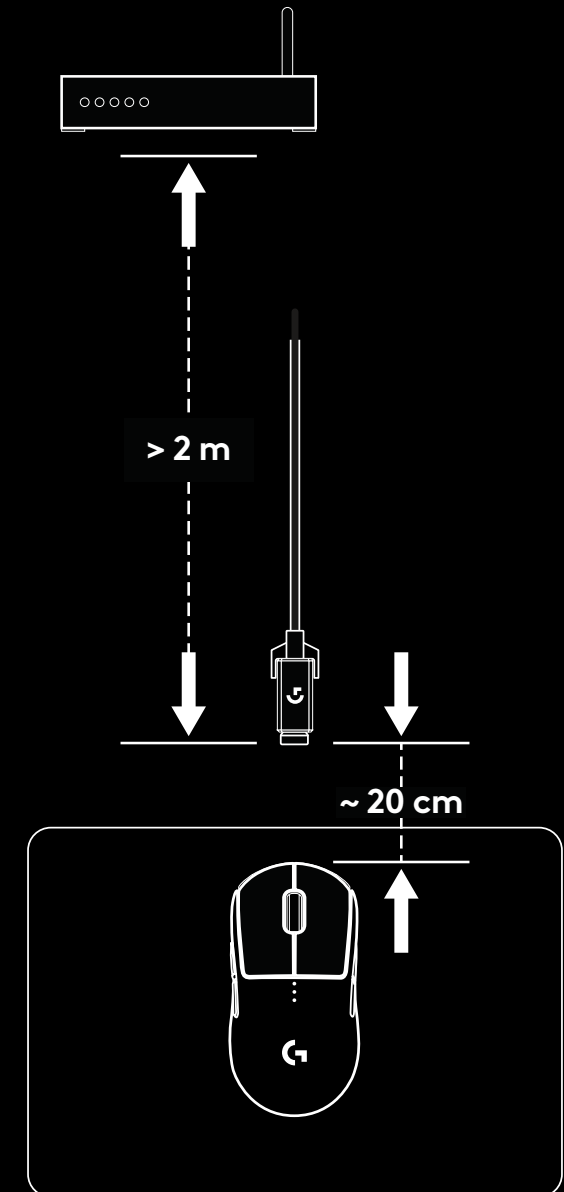
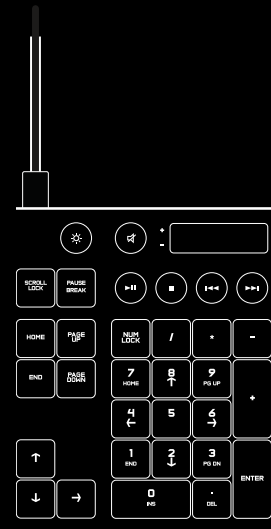

NUPUKONFIGURATSIOONID

PRO WIRELESSil on vahetatavad nupud ja nupukatted, mis püsivad hiire küljes magnetite abil. Kui neid parajasti ei kasutata, tuleks need hoida karbis. Need vahetatavad nupud võimaldavad järgmisi hiirekonfiguratsioone:

- 1 paremakäeliste konfiguratsioon
- 2 vasakukäeliste konfiguratsioon
- 3 nappudeta
- 4 kõigi nappudega

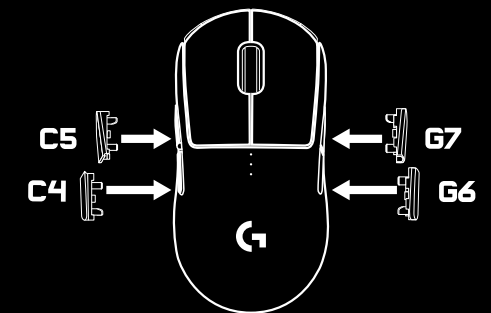
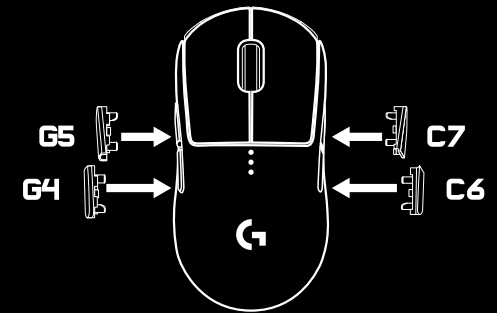
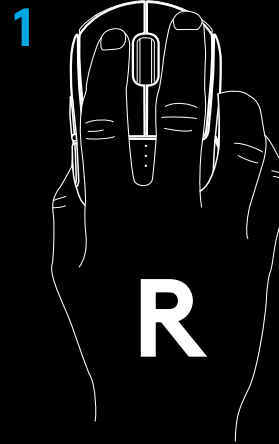

3

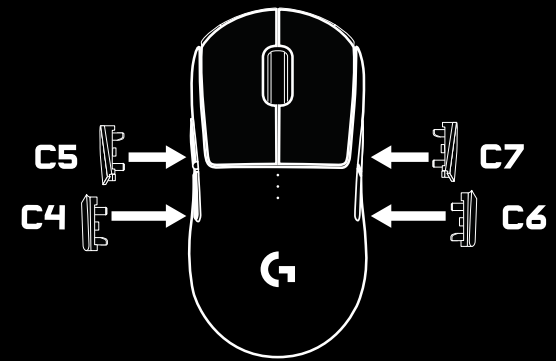

4

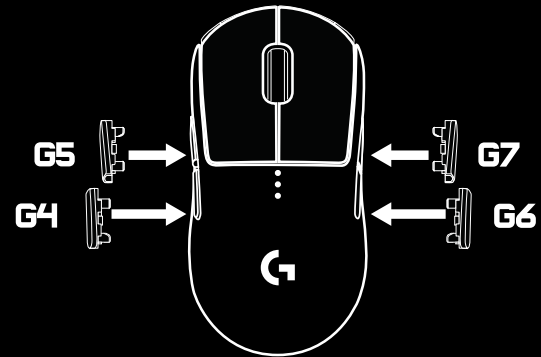

8 TÄISPROGRAMMEERITAVAT NUPPU

- 1 Vasakpoolne (nupp 1)
- 2 Parempoolne (nupp 2)
- 3 Ratta klõpsamine (nupp 3)
- 4 Tagasi (nupp G4)
- 5 Edasi (nupp G5)
- 6 Tagasi (nupp G6)
- 7 Edasi (nupp G7)
- 8 DPI vahetus (hiire all, nupp 8)
- 9 Vastuvõtja pesa kaas + Powerplay mooduli hoidik (hiire all)
- 10 Sisse-/väljalülitamise lüliti (hiire all, programmeerimatu)

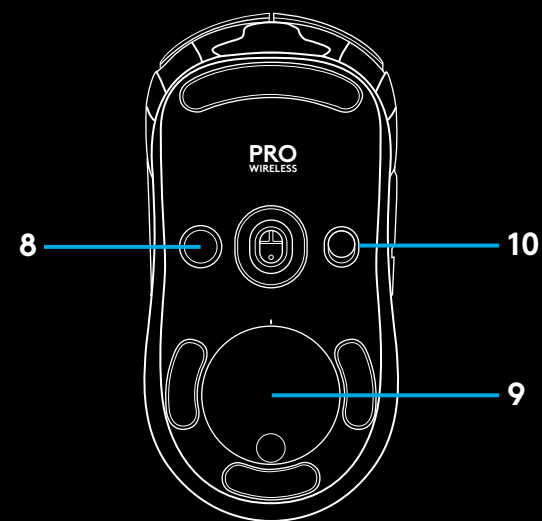

PATAREI TÖÖIGA

PRO WIRELESSil on laetav 250 mAH LiPol aku, mis võimaldab kuni 60 tundi pausideta mängimist teavitusintervalliga 1 ms, kui tuled ei põle, või 48 tundi pausideta mängimist teavitusintervalliga 1 ms, kui RGB-värvivalgustus on sisse lülitatud*.

- Laetuse taset saab kontrollida, kui hiir on sisse lülitatud, või määrates laetuse taseme kontrollimiseks mängutarkvara Logitech Gaming Software abil kindla nupu.
- Hiire sisselülitamisel näidatakse hiire laetuse taset seitse sekundit järgmiste DPI-näidikul põlevate täppide värvi ja arvu abil:
 - 3 rohelist täppi = 50–100%
 - 2 rohelist täppi = 30–50%
 - 1 roheline täpp = 15–30%
 - 1 punane vilkuv täpp = < 15%

Näpunäited

- Mängutarkvara LGS abil saab laetuse taset näitama programmeerida mõne nupu.
- Kui aku laetuse tase on 15% või vähem, vilgub alumine täpp punaselt. Kui nii juhtub, pange hiir laadima.
- Laetuse taset, energiakulu ja hinnangulist järelejäänud aku kasutusaega saab vaadata mängutarkvarast Logitech Gaming Software.

* Aku kasutusaeg ja võimsus võivad eri vanuse ja kasutuse juures erineda. Laetavatel akudel on piiratud arv laadimistsükleid.

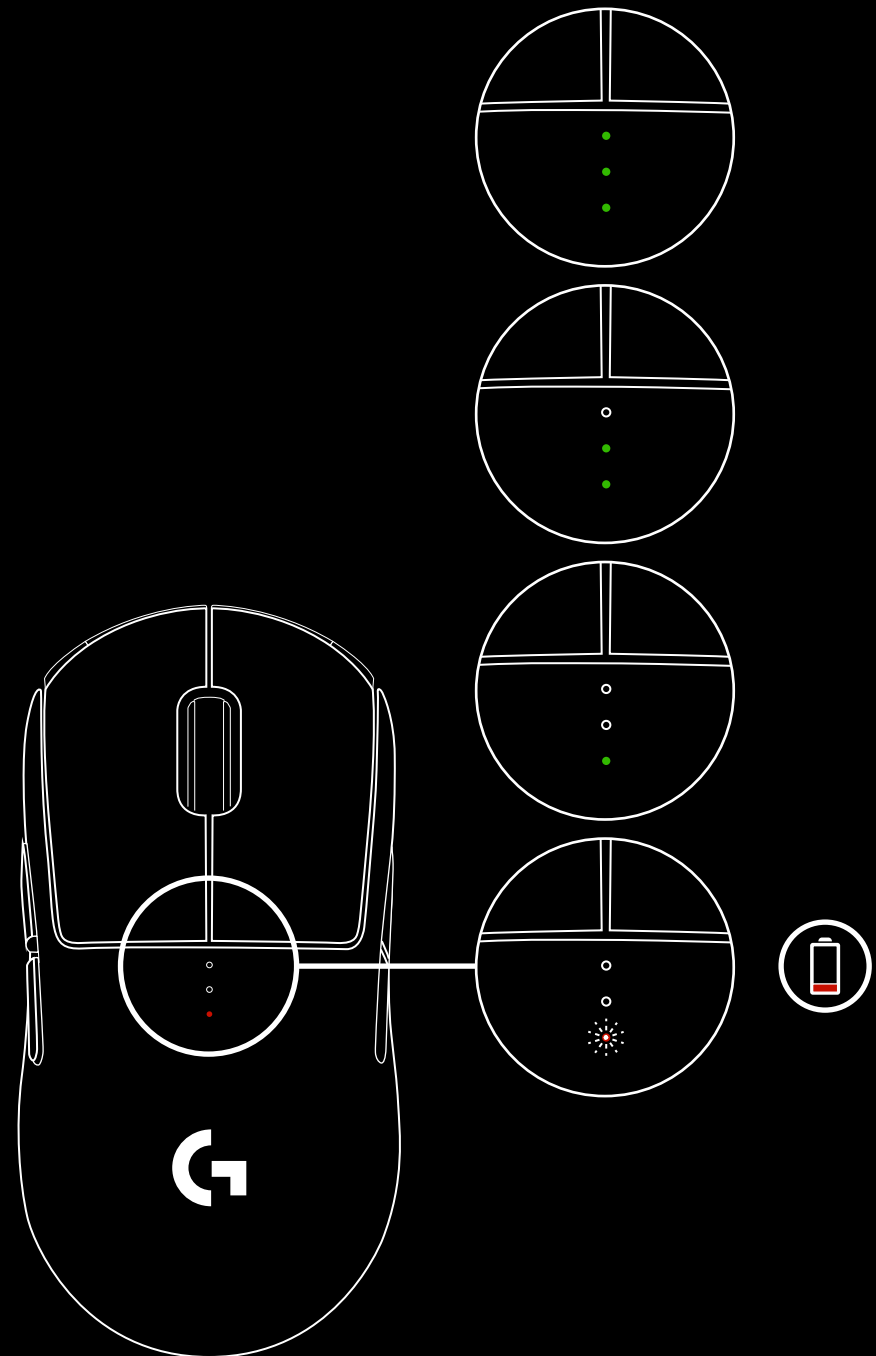

LAADIMINE / ANDMETE KAABLEDASTUS

Kui aku hakkab tühjaks saama, laadige hiir kaasasoleva USB-laadimiskaabli abil. PRO WIRELESS ühildub ka Logitech G POWERPLAY juhtmevaba laadimise süsteemiga, mida müüakse eraldi.

MÄNGUTARKVARA LOGITECH GAMING SOFTWARE

Mängutarkvara Logitech Gaming Software abil saab kohandada sisseehitatud profiiliseadeid. Nende seadete hulgas on nuppude programmeerimine, teavitusintervall, jõudlus-/vastupidavusrežiim ja liikumiskäitumine. PRO WIRELESS võimaldab kuni viit DPI-seadet.

Vaikimisi on PRO WIRELESSi seaded järgmised:

- DPI: 400/800/1600/3200
- teavitusintervall: 1 ms
- jõudlusrežiim

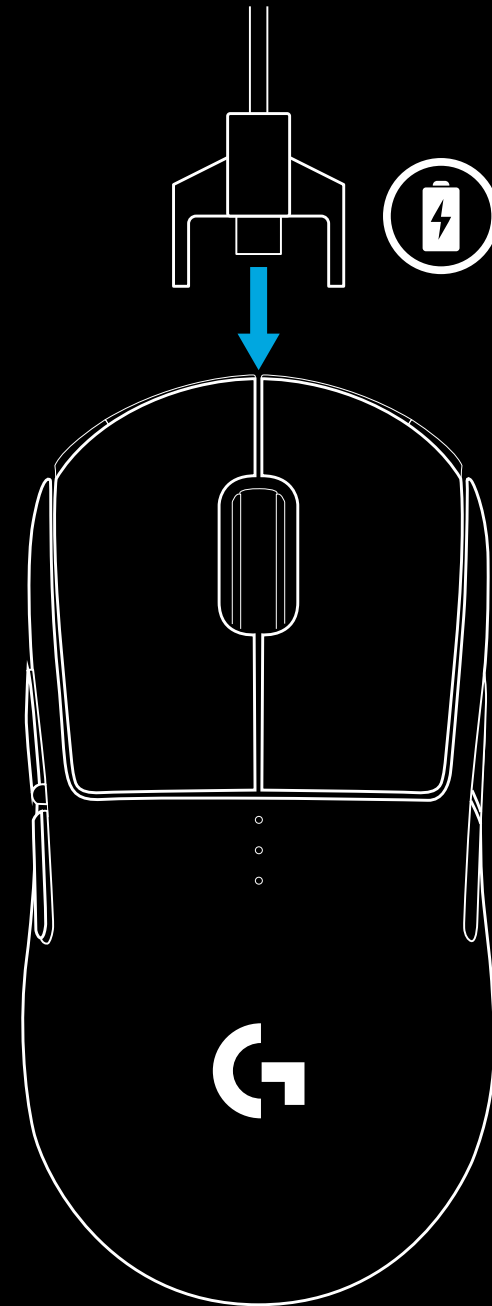

DPI / SISSEHITATUD PROFILI NÄIDIKUD

DPI-d / sissehitatud profile näitavad põhinuppude all asuvad kolm LED-tuld. Järgmine pilt näitab, milliseid väärtusi LED-paneelil näidatakse.

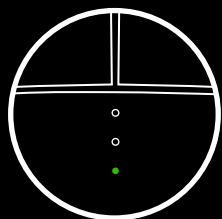

DPI/profiil 1

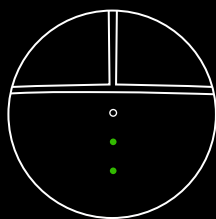

DPI/profiil 2

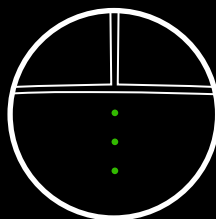

DPI/profiil 3

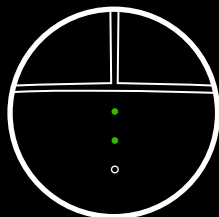

DPI/profiil 4

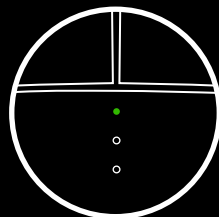

DPI/profiil 5

KORDUMA KIPPUVAD KÜSIMUSED

<http://support.logitechG.com/product/pro-wireless>

SAGATAVOŠANA DARBAM

1 USB adapterim pievienotais bezvadu uztvērējs ievietots papildierīču kastē. Iespraudiet vienu kabeļa galu datora pieslēgvietā un otru – USB adapterī, kas savienots ar uztvērēju.

- Uztvērēju var pievienot arī tieši datora pieslēgvietai. Tomēr bezvadu režīmā kabeļa un adaptera izmantošana nodrošina labāku savienojumu un ērtāku piekļuvi kabelim, kad pelei nepieciešama uzlāde.

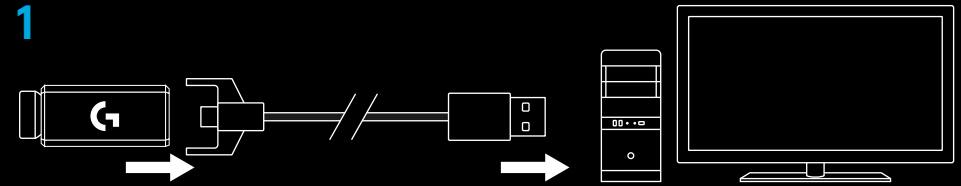

2 Ieslēdziet peļi, izmantojot slēdzi peles apakšdaļā.

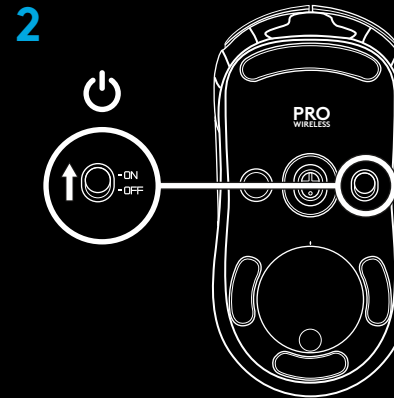

3 Lejupielādējiet "Logitech Gaming Software".

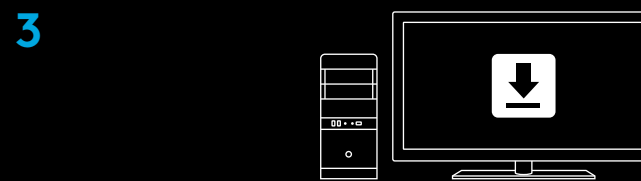

www.logitechG.com/support/pro-wireless

- 4 Lai peli uzlādētu, atvienojiet kabeli no adaptera un iespraudiet to pieslēgvietā peles priekšpusē. Kad pele ir tieši pievienota datoram, tā darbosies kabeļa datu pārsūtīšanas režīmā. Pilnīgi izlādēta akumulatora uzlādei, pievienojot to datora USB pieslēgvietai, nepieciešamas aptuveni 2 stundas.

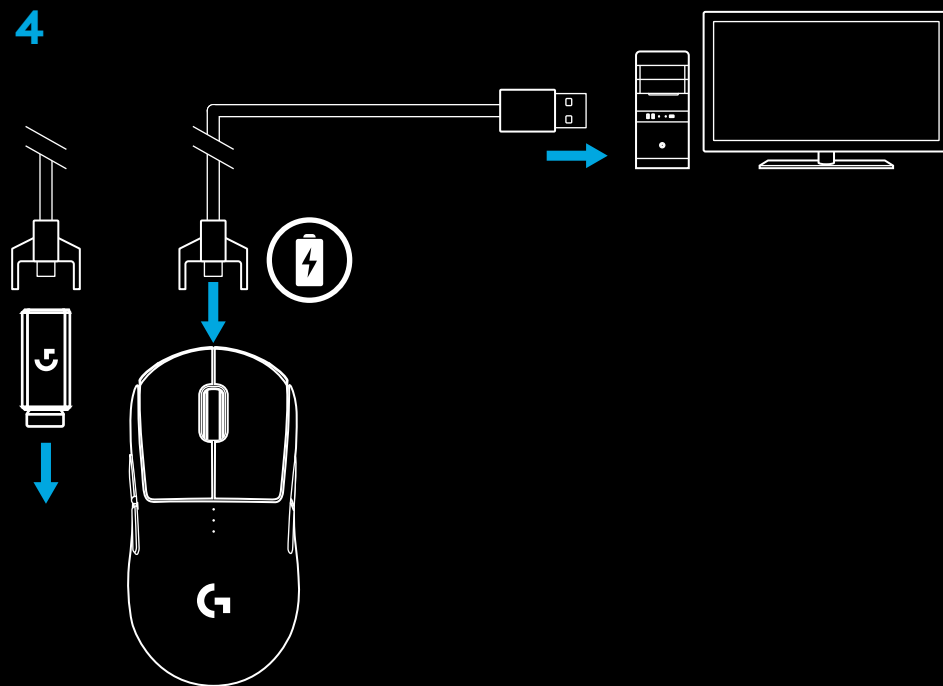

Padomi.

- Novietojiet peli un uztvērēju vismaz 2 m attālumā no bezvadu maršrutētāja vai citām bezvadu ierīcēm, kas izmanto 2,4 GHz frekvenču joslu, lai mazinātu to darbības radītos traucējumus.
- Peles "PRO WIRELESS" bezvadu uztveršanas diapazons ir līdz 10 metriem. Lai nodrošinātu peles optimālu darbību vidē, kur ir daudz bezvadu ierīču traucējumu, un lai uzlādes kabelis būtu ērti pieejams, ieteicams uztvērēju novietot 20 cm attālumā no peles.

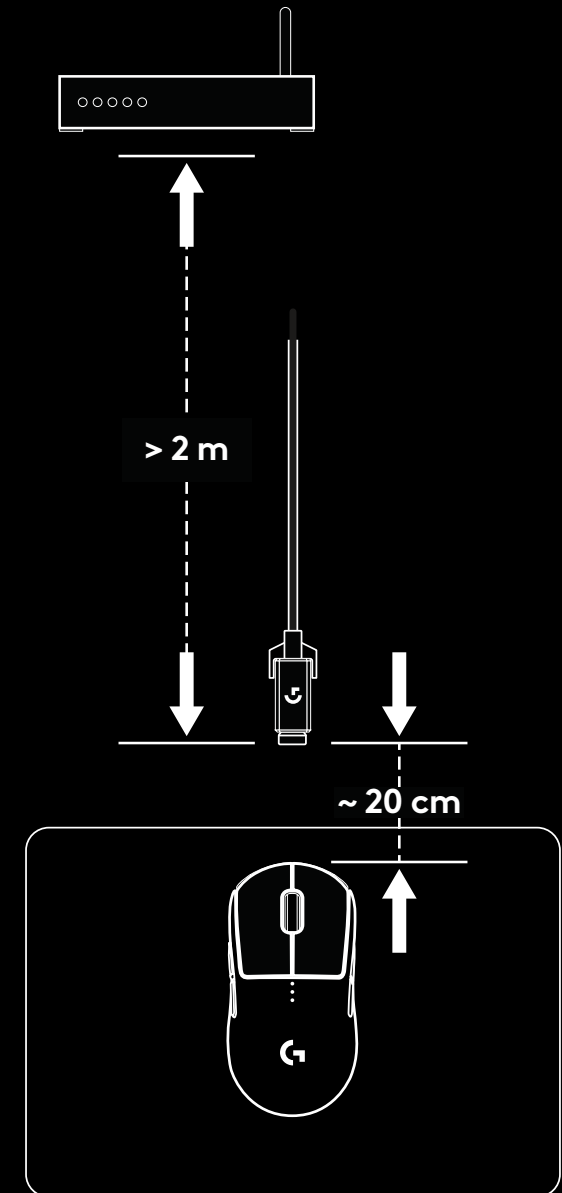
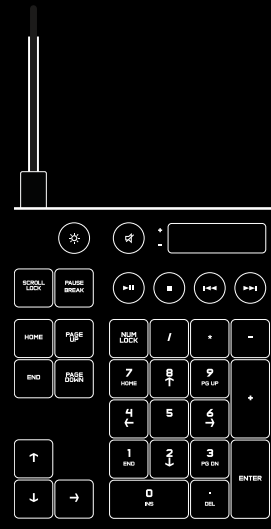

POGU KONFIGURĀCIJA

Peles "PRO WIRELESS" komplektācijā iekļautas maināmas pogas un pogu vāciņi, kurus pie peles nofiksē magnēti. Kad pogas un to vāciņi netiek lietoti, ieteicams tos glabāt kastē. Maināmās pogas ļauj peli pielāgot tālāk norādītajam izmantošanas veidam:

- 1 Izmantošanai ar labo roku
- 2 Izmantošanai ar kreiso roku
- 3 Peles izmantošanai bez pogām
- 4 Visu pogu funkciju izmantošanai

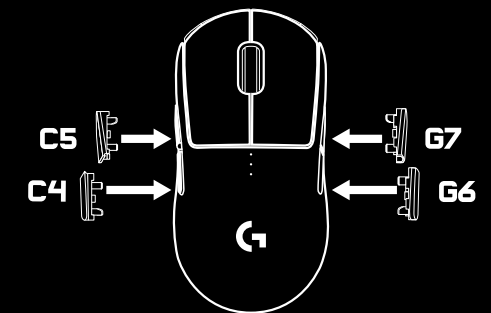
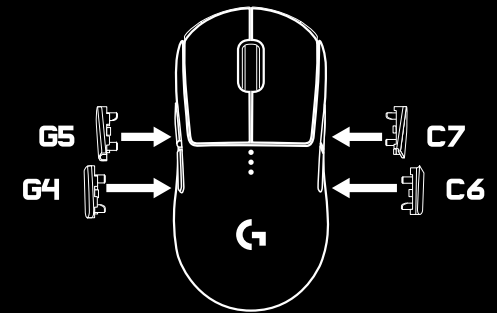
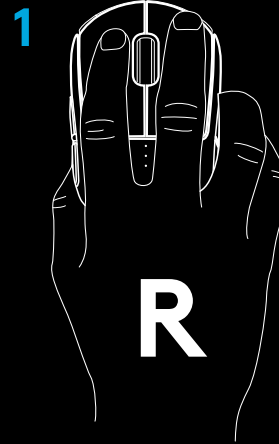

3

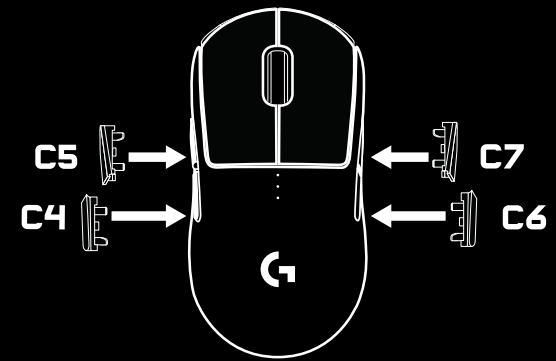

4

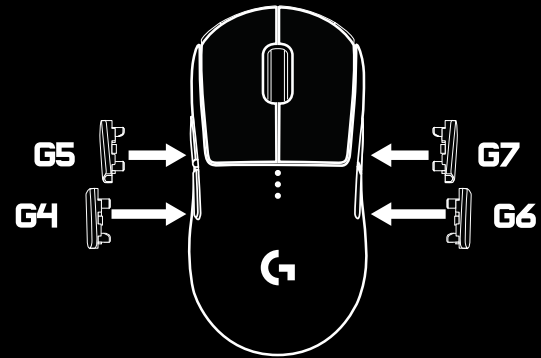

8 PILNĪBĀ PROGRAMMĒJAMAS POGAS

- 1 Pa kreisi (1. poga)
- 2 Pa labi (2. poga)
- 3 Ritenīša klikšķināšana (3. poga)
- 4 Poga pārejai atpakaļ (G4 poga)
- 5 Poga pārejai uz priekšu (G5 poga)
- 6 Poga pārejai atpakaļ (G6 poga)
- 7 Poga pārejai uz priekšu (G7 poga)
- 8 DPI cikls (peles apakšdaļa, 8. poga)
- 9 Uztvērēja nodalījums vāks
+ "Powerplay" moduļa aizsargapvalks (peles apakšdaļā)
- 10 Iesl./izsl. slēdzis (peles apakšdaļā, nav programmējams)

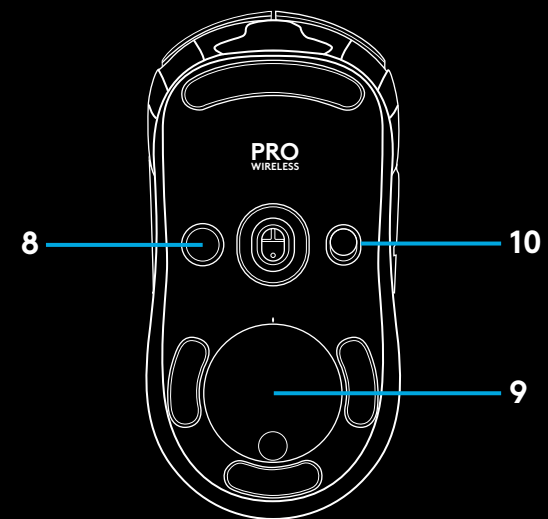

AKUMULATORA DARBMŪŽS

Pelei "PRO WIRELESS" ir uzlādējams 250 mAh litija polimēru akumulators, kas nodrošina nepārtrauktu 60 stundu spēlēšanas iespēju ar 1 ms atbildes ātrumu, kad peles apgaismojums ir izslēgts, vai 48 stundu nepārtrauktu spēlēšanu ar 1 ms atbildes ātrumu, kad ir aktīvs RGB mainīgo krāsu apgaismojums*.

- Uzlādes līmeni var pārbaudīt, kad pele tiek uzlādēta, vai arī var piešķirt kādai pogai uzlādes līmeņa pārbaudes funkciju, izmantojot programmatūru "Logitech Gaming Software".
- Uzlādes līmenis septiņas sekundes redzams, kad pele tiek ieslēgta – to var noteikt pēc DPI indikatora krāsas un izgaismoto joslu skaita:
 - 3 zaļi punktiņi = 50–100%
 - 2 zaļi punktiņi = 30–50%
 - 1 zaļš punktiņš = 15–30%
 - 1 mirgojošs sarkans punktiņš = <15%

Padomi.

- Kādu no pogām iespējams ieprogrammēt, lai uzlādes līmenis tiktu attēlots, izmantojot programmatūru "LGS".
- Ja akumulatora uzlādes līmenis ir 15% vai zemāks, apakšējais punktiņš mirgo sarkanā krāsā. Kad tā notiek, iespraudiet peli pieslēgvietā, lai to uzlādētu.
- Uzlādes līmeni, enerģijas patēriņu un aptuveno akumulatora atlikušo kalpošanas ilgumu varat pārbaudīt ar programmatūru "Logitech Gaming Software".

* Akumulatora kalpošanas ilgums un pieejamās iespējas var mainīties atbilstīgi peles vecumam un izmantošanas veidam. Uzlādējamiem akumulatoriem ir ierobežots uzlādes reižu skaits.

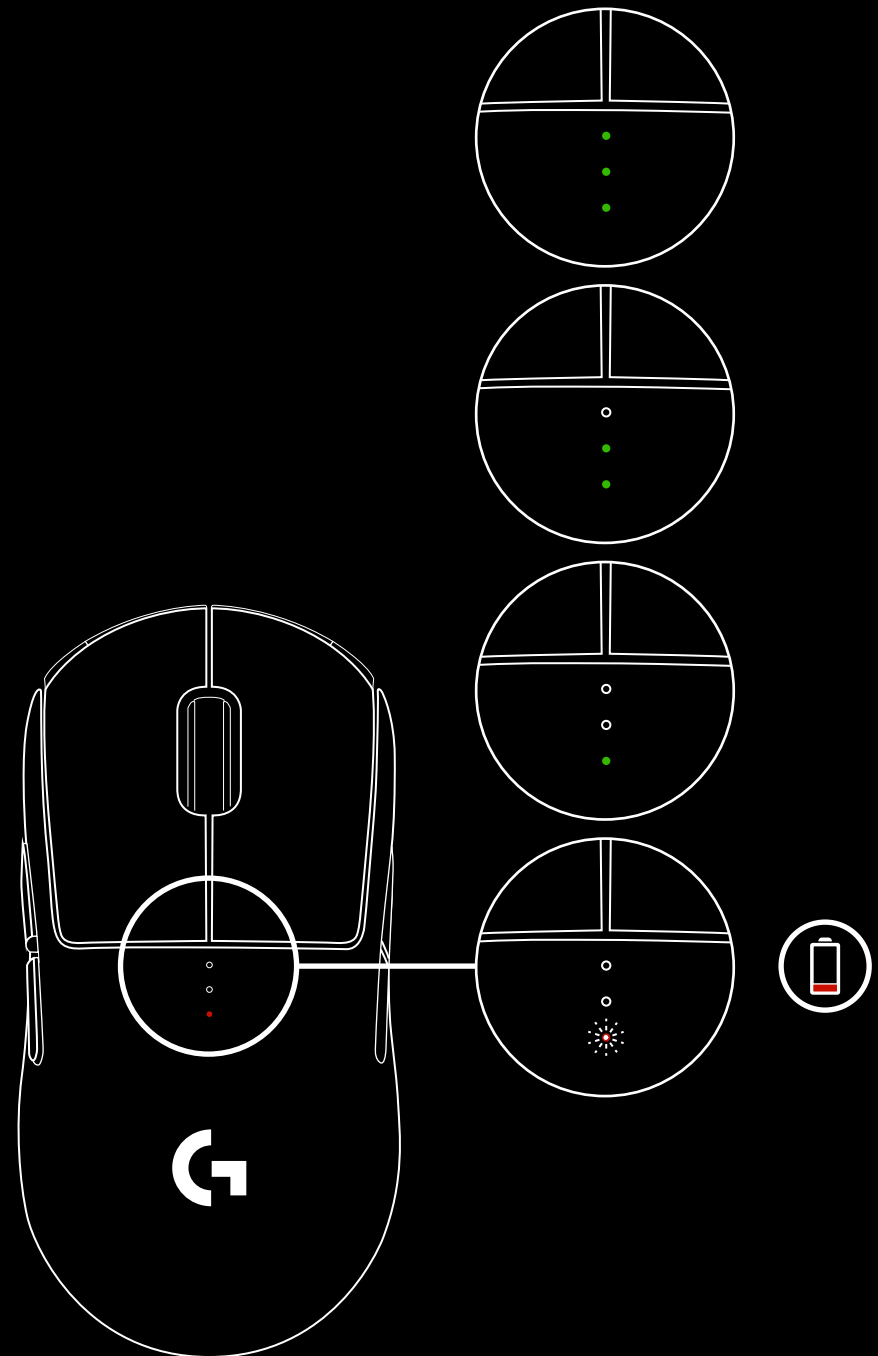

UZLĀDE/DATU PĀRSŪTĪŠANA PA KABELI

Kad baterijas uzlādes līmenis ir zems, pievienojiet peļi datoram, izmantojot komplektācijā iekļauto USB uzlādes kabeli.

Peļe "PRO WIRELESS" ir saderīga arī ar "Logitech G POWERPLAY" bezvadu uzlādes sistēmu, kas nopērkama atsevišķi.

PROGRAMMATŪRA "LOGITECH GAMING SOFTWARE"

Izmantojot programmatūru "Logitech Gaming Software", iespējams pielāgot peļes profilu iestatījumus. Iestatījumos ietverta pogu darbību noteikšana, atbildes ātrums, darbības/noturības režīms un kursora atbildes reakciju uz kustību.

Peļei "PRO WIRELESS" var saglabāt līdz 5 DPI iestatījumiem.

Peļes "PRO WIRELESS" noklusējuma iestatījumi norādīti tālāk.

- DPI: 400/800/1600/3200
- Atbildes ātrums: 1 ms
- Darbības režīms

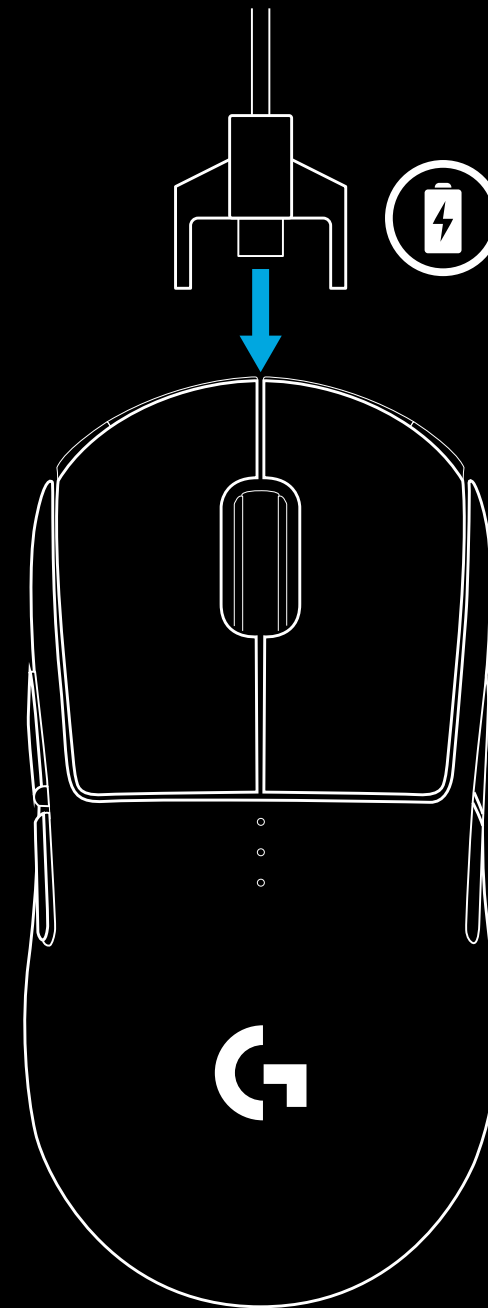

DPI/ĪESTATĪTĀ PROFILA INDIKATORI

DPI/īestatītais profils tiek apzīmēts ar trim LED indikatoriem zem galvenajām pogām. Attēlā atainota LED paneļa indikatoru atbilstība pelei īestatītajām vērtībām.

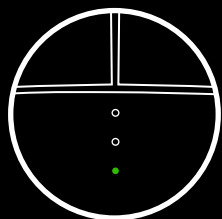

1. DPI/profils

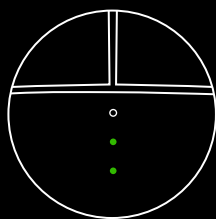

2. DPI/profils

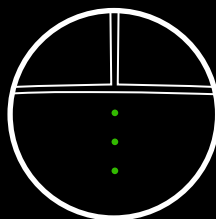

3. DPI/profils

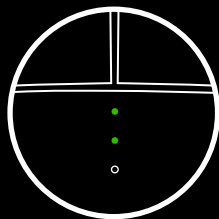

4. DPI/profils

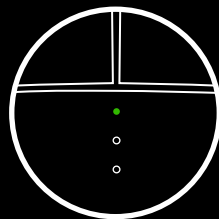

5. DPI/profils

BIEŽĀK UZDOTIE JAUTĀJUMI

<http://support.logitechG.com/product/pro-wireless>

SĄRANKOS INSTRUKCIJOS

1 Belaidį imtuvą, pridėtą prie USB adapterio, rasite priedų dėžutėje. Vieną laido galą prijunkite prie kompiuterio, o išorinį galą prie savo USB adapterio ir imtuvo.

- Imtuvą taip pat galite naudoti prijungę tiesiai prie savo kompiuterio. Tačiau tada rekomenduojama laidą ir adapterį naudoti belaidžiu režimu; taip ryšys būna geresnis, o prieiga prie laido įkrovimo tikslu patogesnė.

2 Įjunkite pelę paspaudę jungiklį pelės apačioje.

3 Atsisiųskite „Logitech Gaming Software“

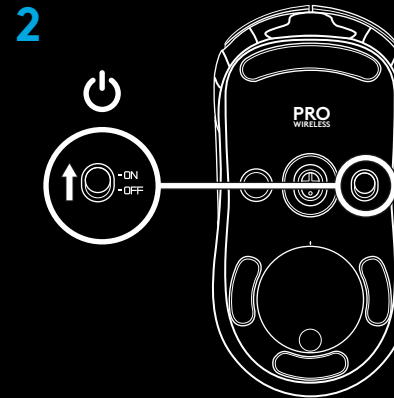
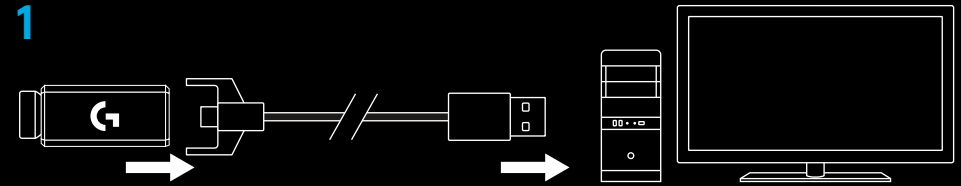

www.logitechG.com/support/pro-wireless

- 4 Norėdami įkrauti, atjunkite laidą nuo adapterio ir prijunkite prie pelės priekio. Kai pelė prijungta tiesiai prie kompiuterio, ji veiks duomenų perdavimo per laidą režimu. Norėdami visiškai įkrauti išsekusią pelę, turėsite laikyti ją prijungtą prie kompiuterio USB prievado apytiksliai 2 valandas.

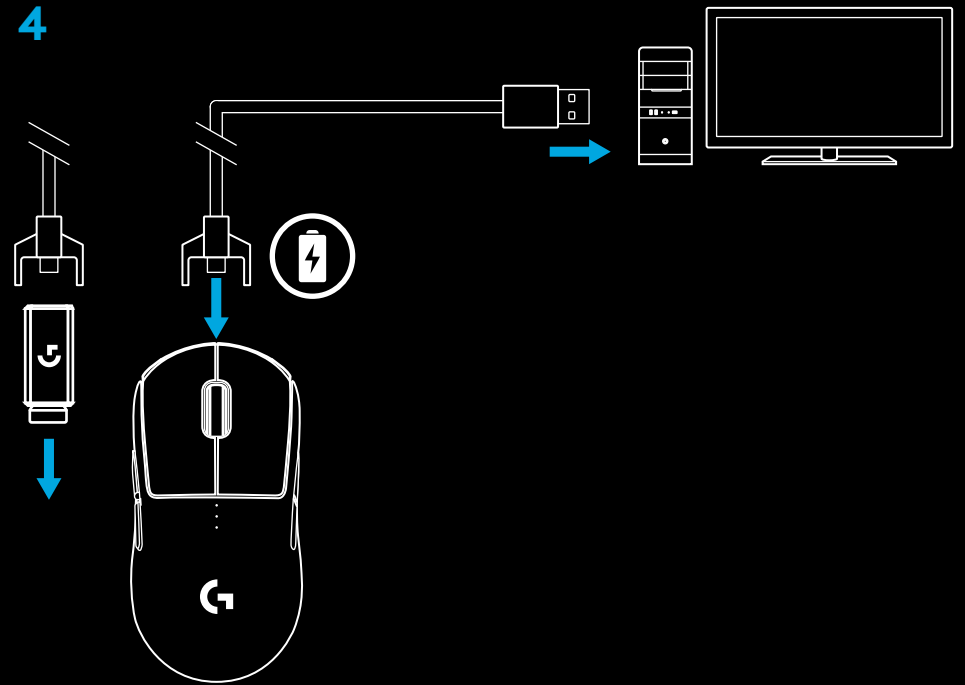

Patarimai:

- Norėdami sumažinti aplinkos triukšmą pelę ir imtuvą laikykite daugiau nei 2 m atstumu nuo belaidžių maršruto parinktųjų arba kitų 2,4 GHz belaidžių įrenginių.
- PRO WIRELESS pasižymi 10 metrų belaidžio ryšio diapazonu. Norint užtikrinti optimalų veikimą didelio triukšmo belaidėse aplinkose ir pasirūpinti, kad įkrovimo laidas būtų lengvai pasiekiamas, rekomenduojame imtuvą laikyti bent jau 20 cm atstumu nuo pelės.

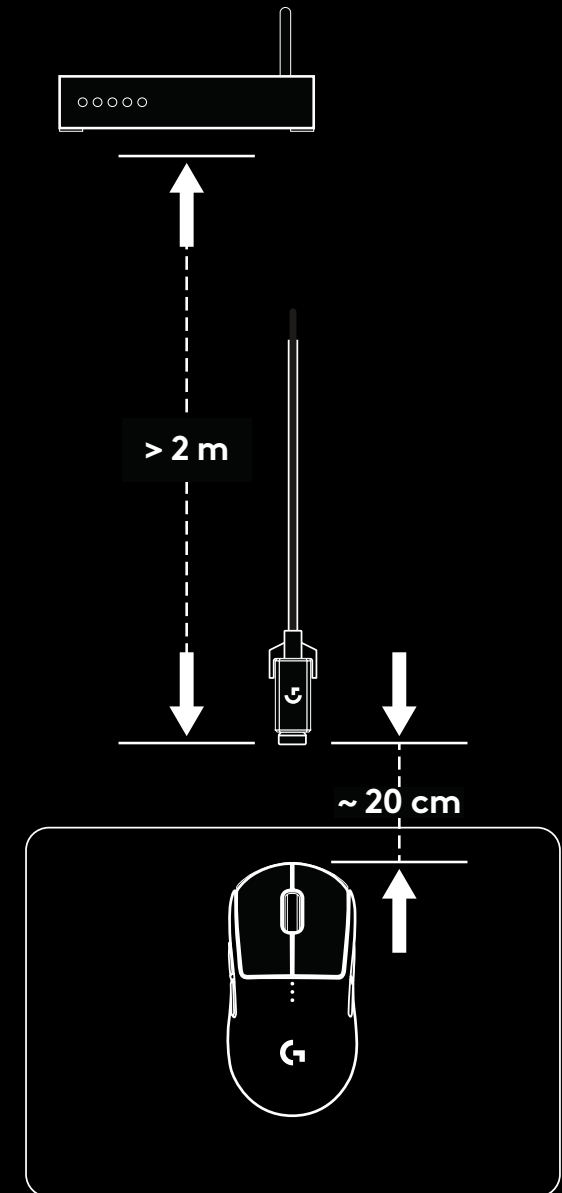
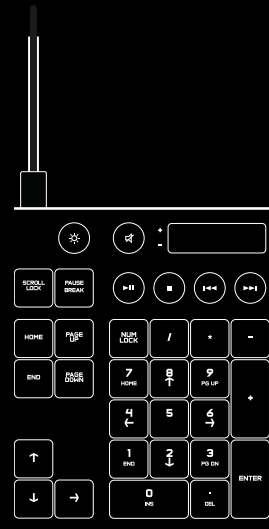

MYGTUKŲ KONFIGŪRACIJOS

PRO WIRELESS yra su keičiamais mygtukais ir mygtukų gaubtuvėliais, magnetiškai pritvirtintais prie pelės.

Kai nenaudojate gaminio, juos laikykite dėžutėje.

Galimos tokios šių keičiamų mygtukų keitimo konfigūracijos:

- 1 Dešiniarankiams
- 2 Kairiarankiams
- 3 Jokių mygtukų
- 4 Visi mygtukai

1

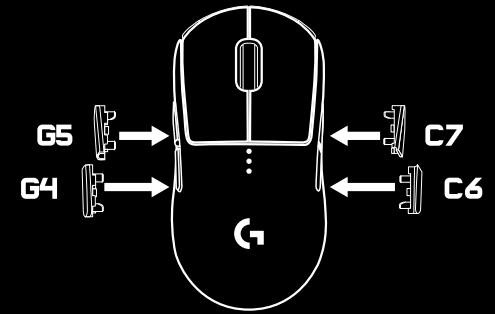
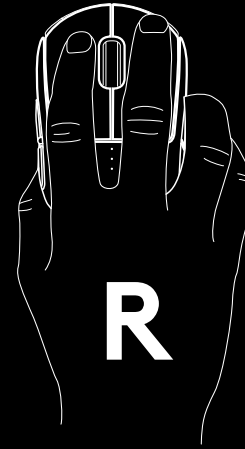

2

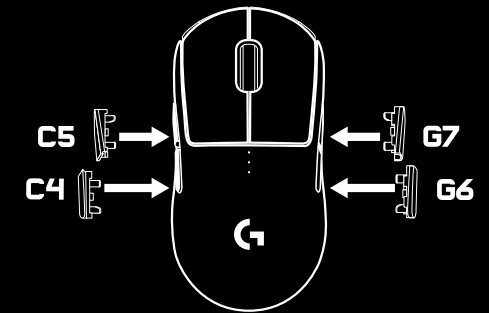
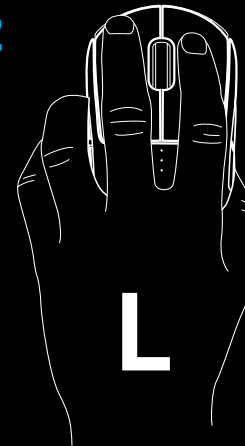

3

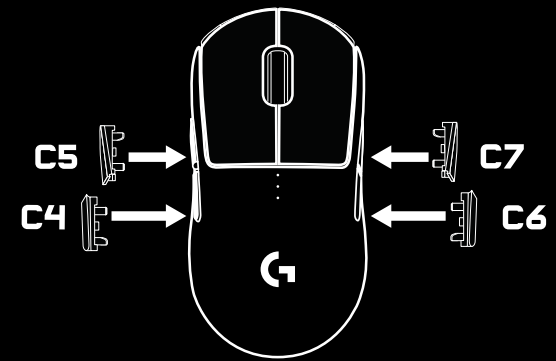

4

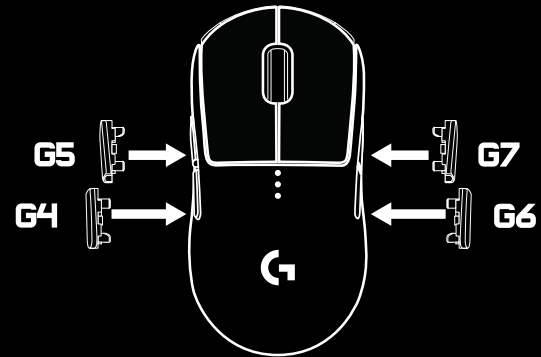

8 VISIŠKAI PROGRAMUOJAMŲ MYGTUKŲ

- 1 Kairysis (1 mygtukas)
- 2 Dešinysis (2 mygtukas)
- 3 Ratuko spustelėjimas (3 mygtukas)
- 4 Grįžimo atgal (G4 mygtukas)
- 5 Ėjimo pirmyn (G5 mygtukas)
- 6 Grįžimo atgal (G6 mygtukas)
- 7 Ėjimo pirmyn (G7 mygtukas)
- 8 DPI ciklas (pelės mygtukas, 8 mygtukas)
- 9 Imtuvo laikymo durelės + „Powerplay“ modulio gaubtelis (pelės apačia)
- 10 Ij. / išj. mygtukas (pelės apačioje, neprogramuojamas)

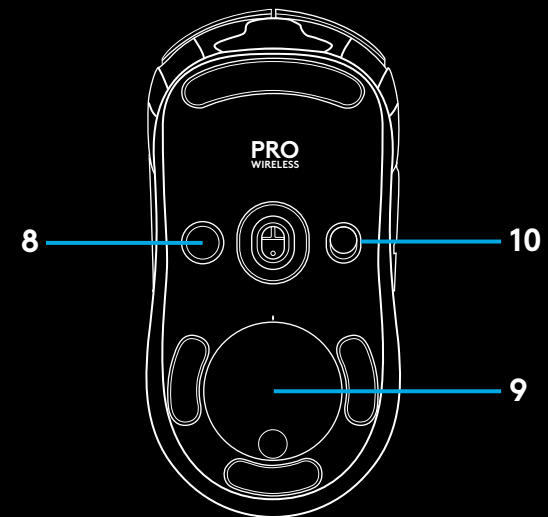

AKUMULIATORIAUS EKSPLOATAVIMO TRUKMĖ

PRO WIRELESS integruotas įkraunamas 250 mAH „LiPol“ akumuliatorius, kuris užtikrina iki 60 valandų žaidimo be pertraukos, esant 1 msek. atsako greičiui, arba 48 valandų žaidimo be pertraukų, esant 1 msek. atsako greičiui ir įjungtam RGB spalvų ciklui*.

- Įkrovos lygį galima patikrinti įjungus pelę arba programine įranga „Logitech Gaming Software“ (LGS) priskyrus įkrovos lygio patikrinimo mygtuką.
- Įkrovos lygį septynias sekundes įjungus pelę rodo tam tikras spalvotų DPI indikatorius juostų skaičius:
 - 3 žali taškeliai = 50–100 %
 - 2 žali taškeliai = 30–50 %
 - 1 žali taškeliai = 15–30 %
 - 1 mirksintis raudonas taškelis = <15 %

Patarimai:

- naudodamiesi LGS galite užprogramuoti mygtuką, kad jis rodytų įkrovos lygį.
- Dugno taškelis mirksi raudonai, kai akumuliatorius įkrova yra 15 % arba mažiau. Kai tai atsitiks, prijunkite pelę krauti.
- Įkrovos lygį, galios naudojimą ir programuojamą akumuliatoriaus veikimo trukmę galima patikrinti naudojantis programine įranga „Logitech Gaming Software“.

* Priklausomai nuo gaminio senumo ir naudojimo būdo akumuliatoriaus veikimo trukmė ir pajėgumas gali skirtis. Įkraunami akumuliatoriai turi nustatytą įkrovimų ciklų skaičių.

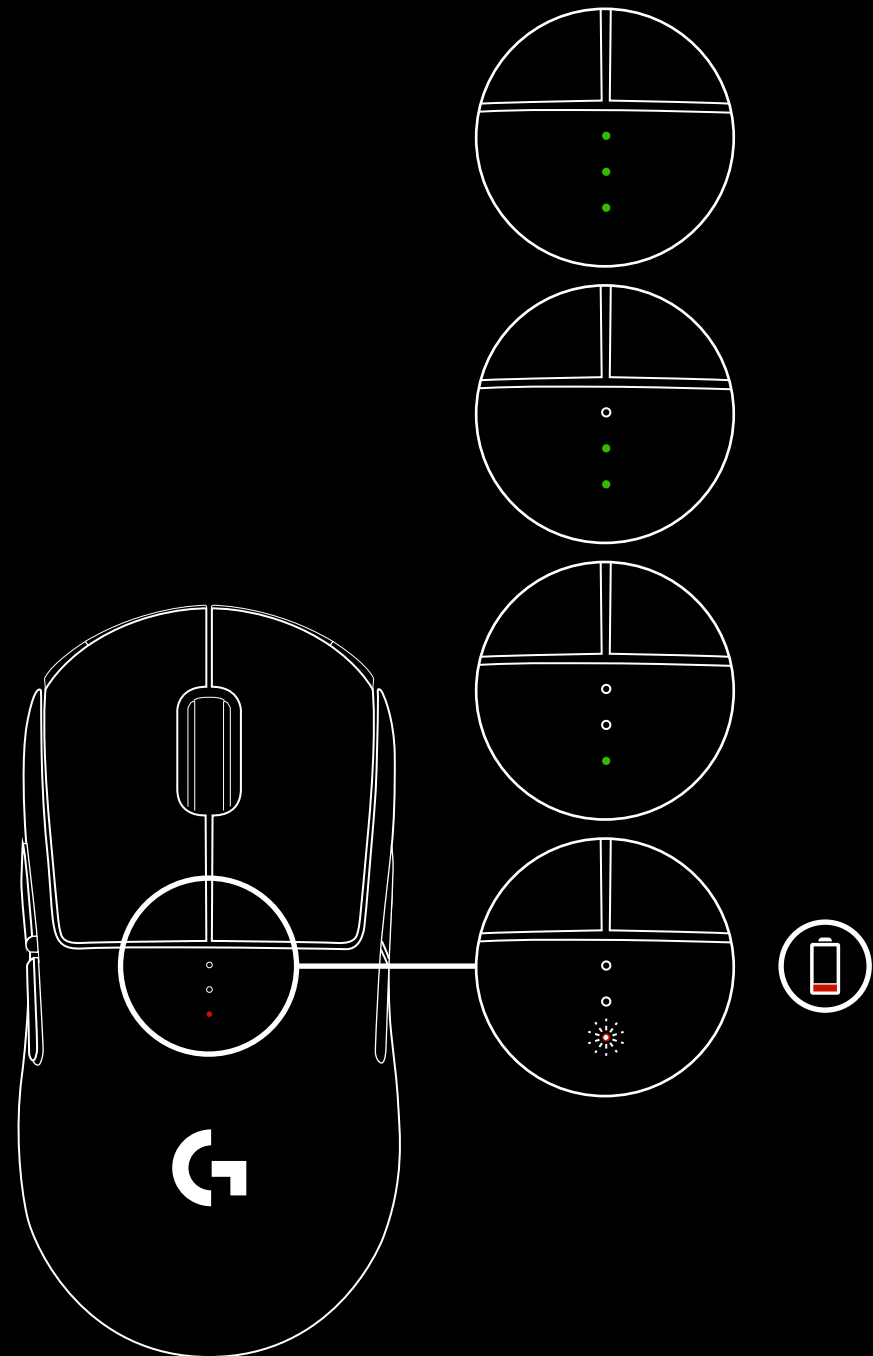

ĮKROVIMAS / DUOMENŲ PERDAVIMAS LAIDU

Kai pelės akumuliatorius išsenka, prijunkite pelę pateikiamu USB krovimo laidu. PRO WIRELESS taip pat suderinamas su „Logitech G POWERPLAY“ be laidų įkrovimo sistema, parduodama atskirai.

„LOGITECH GAMING SOFTWARE“

Naudodamiesi „Logitech Gaming Software“ galite pritaikyti profilio nustatymus. Šie nustatymai apima mygtukų programavimą, atsako greitį, našumo / patvarumo režimus ir sekimo elgesį. PRO WIRELESS galima atlikti iki 5 DPI nustatymų.

Numatyta atlikti tokie PRO WIRELESS nustatymai:

- DPI: 400 / 800 / 1600 / 3200
- Atsako greitis: 1 msek.
- Našumo režimas

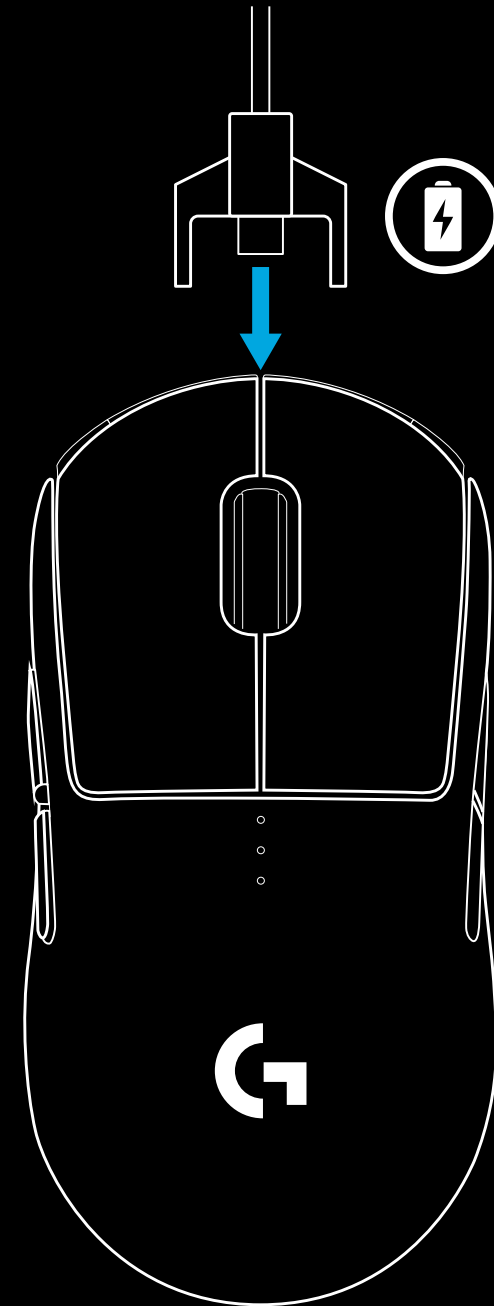

DPI/PLOKŠTELĖJE ESANČIO PROFILIO INDIKATORIAI

DPI / plokštelėje esantys profiliai rodomi trimis LED, esančiais po pagrindiniais mygtukais. Žemiau esančiame paveikslėlyje rodoma, kurios vertės nurodytos LED skydelyje.

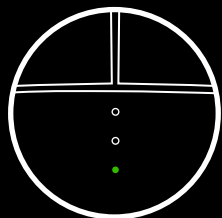

DPI / profilis 1

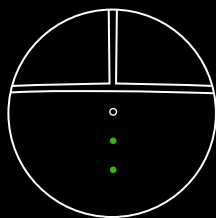

DPI / profilis 2

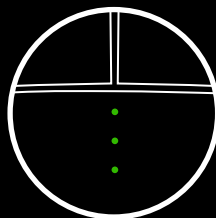

DPI / profilis 3

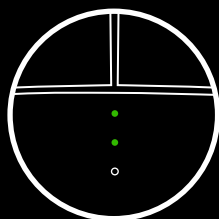

DPI / profilis 4

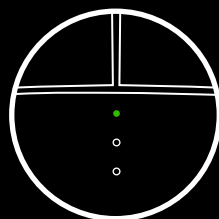

DPI / profilis 5

DAŽNIAUSIAI UŽDUODAMI KLAUSIMAI

<http://support.logitechG.com/product/pro-wireless>

ИНСТРУКЦИИ ЗА СВЪРЗВАНЕ

- 1 Безжичният приемник прикрупен към USB адаптера се намира в кутийката с аксесоари. Включете единия край на кабела във вашия компютър, а другия край в USB адаптера и приемника.
 - Приемникът може да се използва и като се включи директно във вашия компютър. Въпреки това се препоръчва използването на кабела и адаптера в безжичен режим, тъй като това дава възможност за по-добра свързаност и лесен достъп до кабела за зареждане.

- 2 Включете мишката от копчето в долната част на мишката.

- 3 Изтеглете софтуера Logitech Gaming

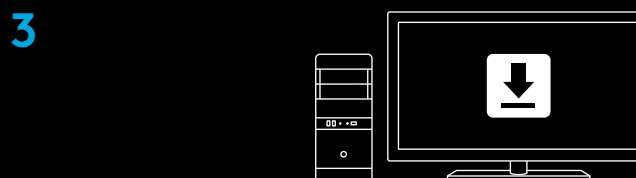
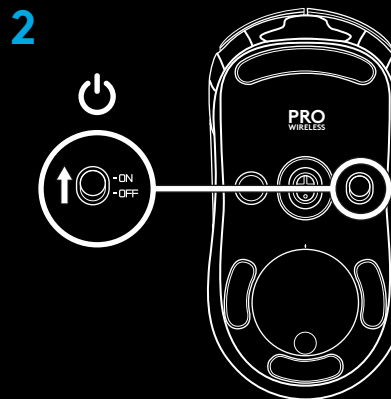
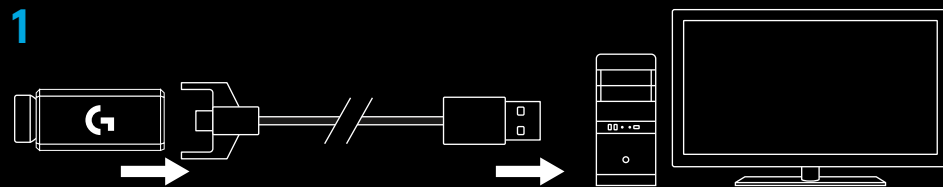

www.logitechG.com/support/pro-wireless

- 4 За да я заредите, изключете кабела от адаптера и го включете в предната част на мишката. Мишката ще работи в режим на предаване на данни през кабел, докато е включена директно в компютъра. Пълното зареждане от нула отнема около 2 часа при зареждане от USB порта на компютъра.

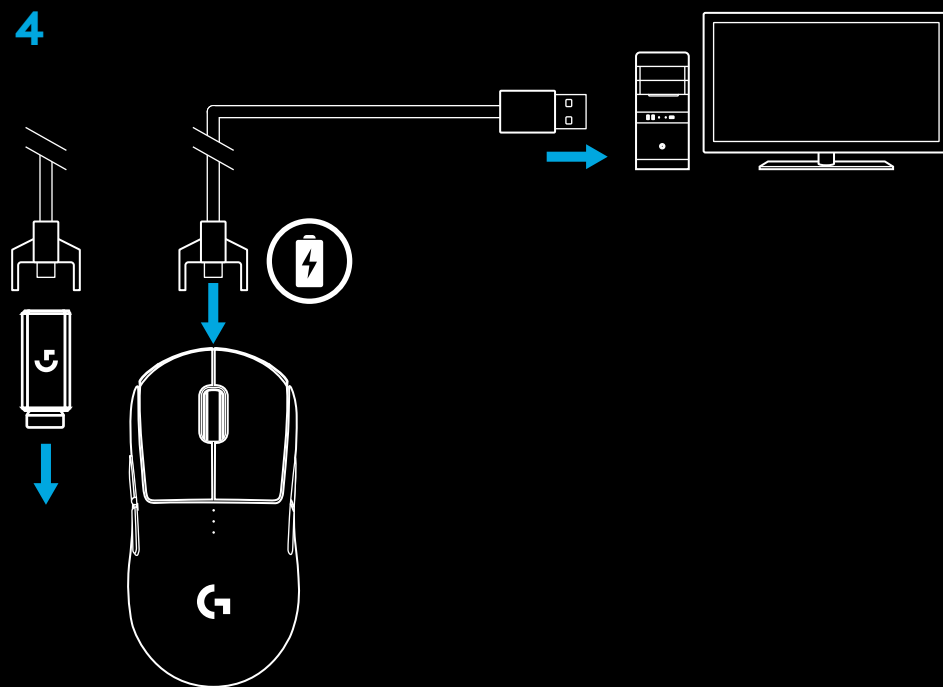

Съвети:

- Дръжте мишката и приемника на разстояние 2 м + от безжични маршрутизатори или други 2,4 GHz безжични устройства, за да минимизирате шума в околната среда.
- PRO WIRELESS има безжичен обхват до 10 метра. За да се осигури оптимална производителност в шумни безжични среди, и за лесен достъп до кабела за зареждане, се препоръчва приемника да бъде в рамките на разстояние до 20 см от мишката.

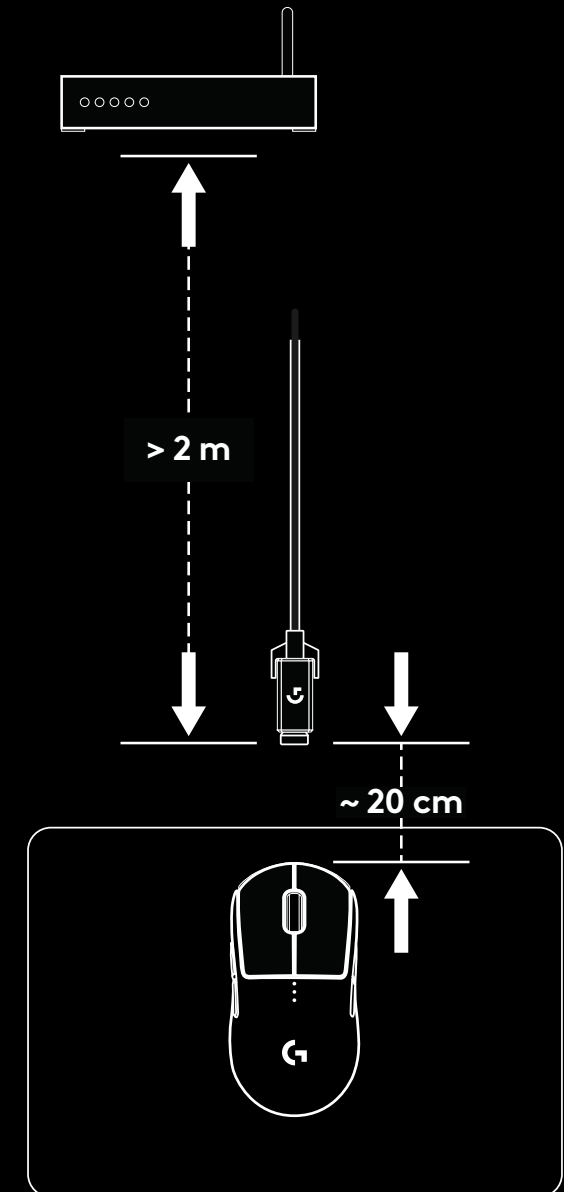
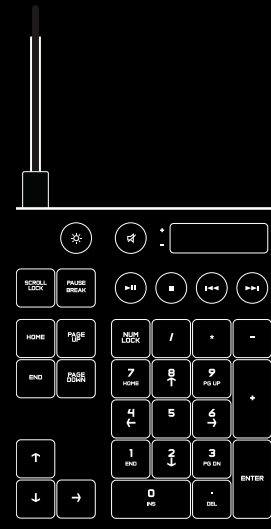

КОНФИГУРАЦИИ НА БУТОНИТЕ

PRO WIRELESS идва със сменяеми бутони и капачки за бутони, които се прикрепват към мишката с магнит. Когато не се използват, бутоните трябва да се съхраняват в кутията. Сменяемите бутони поддържат следните конфигурации:

- 1 Дясна ръка
- 2 Лева ръка
- 3 Без бутони
- 4 Всички бутони

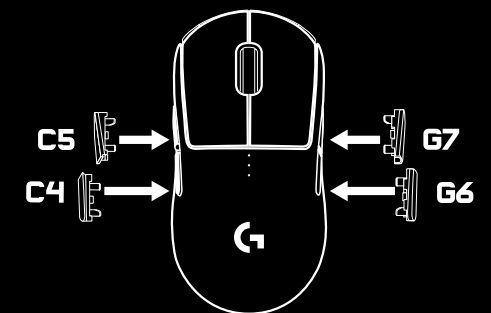
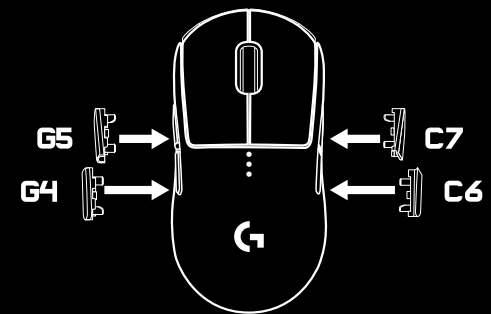
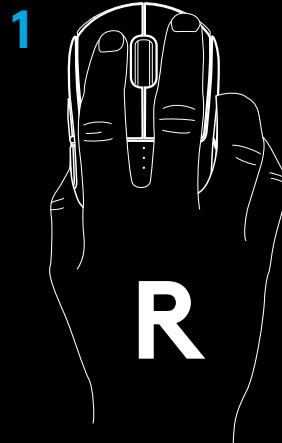

3

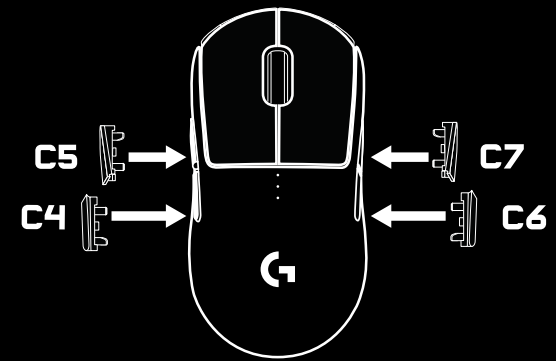

4

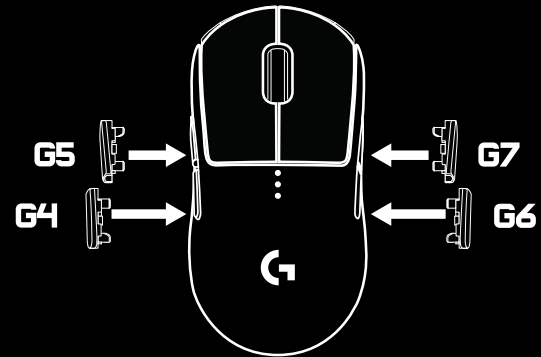

8 ИЗЦЯЛО ПРОГРАМИРУЕМИ БУТОНИ

- 1 Ляв (бутон 1)
- 2 Десен (бутон 2)
- 3 Щракване върху колелце (бутон 3)
- 4 Назад (бутон G4)
- 5 Напред (бутон G5)
- 6 Назад (бутон G6)
- 7 Напред (бутон G7)
- 8 DPI цикъл (в долната част на мишката, бутон 8)
- 9 Врата за съхранение на приемника + кутия на модул Powerplay (долната част на мишката)
- 10 Бутон вкл./изкл. (в долната част на мишката, не може да се програмира)

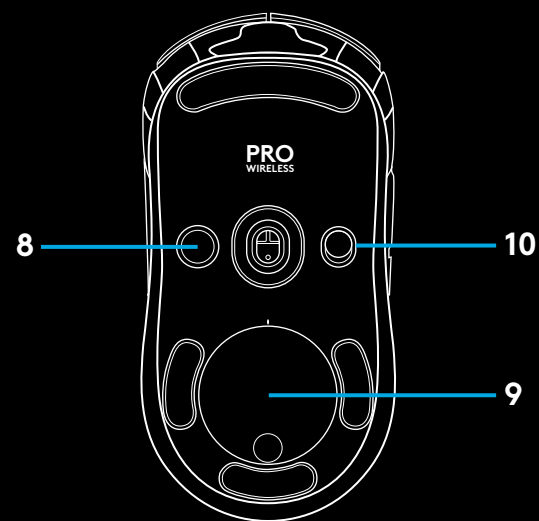

ЖИВОТ НА БАТЕРИЯТА

PRO WIRELESS има акумулаторна 250mAh LiPoL батерия, която осигурява до 60 часа без прекъсване игри с 1ms скорост на отчитане с изключена светлина или 48 часа без прекъсване игри с 1ms скорост на отчитане с RGB цветно запълване*.

- Нивото на зареждане може да се провери, когато мишката е включена или с помощта на софтуера Logitech Gaming да се присвои (определи) бутон, с който да се проверява нивото на зареждане.
- Нивото на зареждане се показва в продължение на седем секунди при включването на мишката, с помощта на цвета и броя чертички осветени на DPI индикатора:
 - 3 зелени чертички = 50 - 100%
 - 2 зелени чертички = 30 - 50%
 - 1 зелена чертичка = 15 - 30%
 - 1 премигваща червена чертичка = <15%

Съвети:

- Можете да програмирате някой бутон, който да показва нивото на зареждане чрез софтуера Logitech Gaming.
- Долната чертичка ще мига червено, когато батерията е на 15% или по-малко. Когато това стане, включете мишката да се зарежда.
- Нивото на зареждане, консумацията на енергия и оставащия живот на батерията могат да се проверяват със софтуера Logitech Gaming

* Животът на батерията и капацитетът ѝ могат да варират в зависимост от времето на използване и начина на употреба. Акумулаторните батерии позволяват ограничен брой цикли на зареждане.

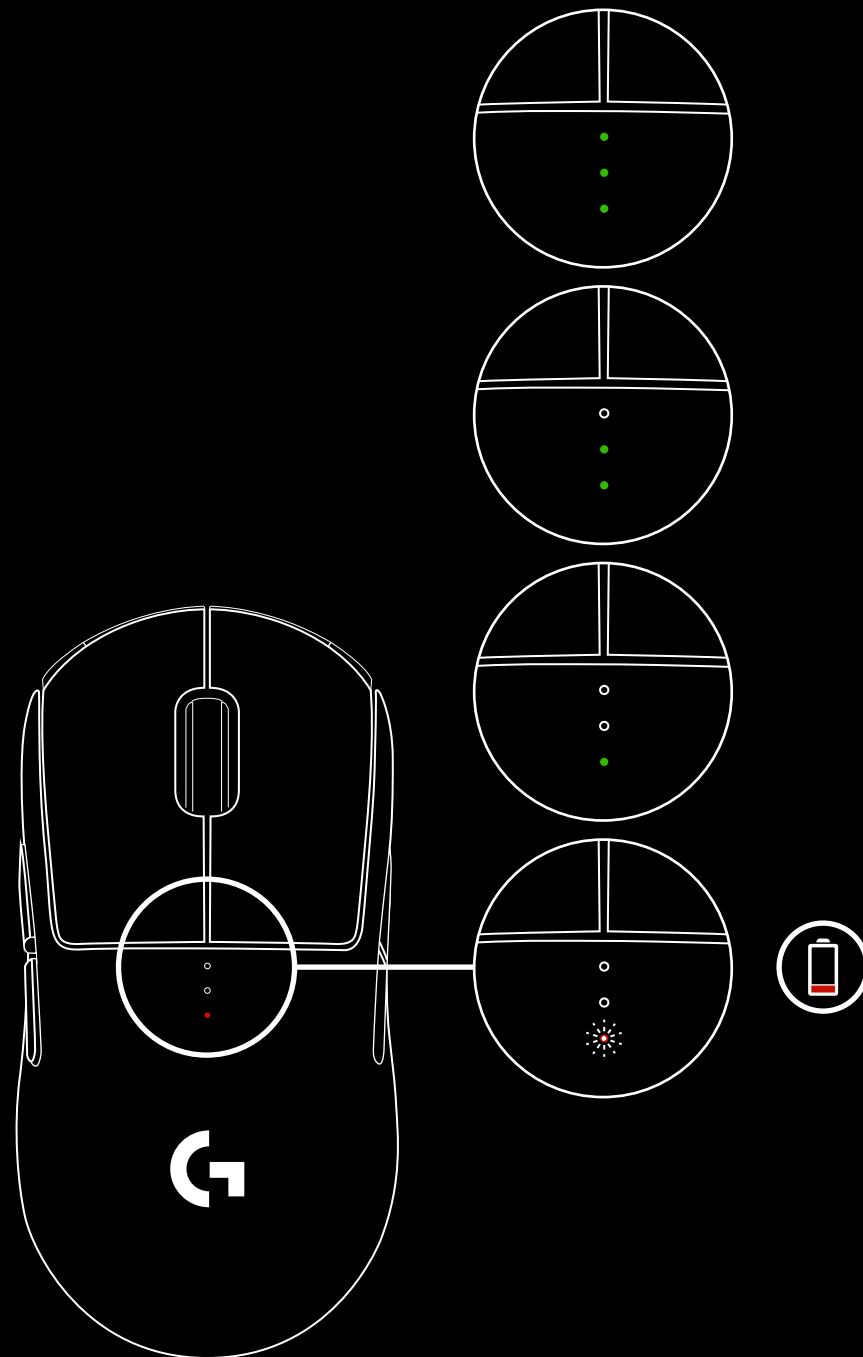

КАБЕЛ ЗА ЗАРЕЖДАНЕ/ПРЕДАВАНЕ НА ДАННИ

Когато батерията се изтощи, включете мишката да се зарежда чрез предоставения USB кабел за зареждане. PRO WIRELESS е съвместима и с безжичната система за зареждане Logitech G POWERPLAY, която се продава отделно.

СОФТУЕР LOGITECH GAMING

Можете да персонализирате настройките на вградения профил, като използвате софтуера Logitech Gaming. Тези настройки включват програмиране на бутон, норма на отчитане, режими производителност/издържливост и поведение на проследяване. PRO WIRELESS позволява до 5 DPI настройки.

PRO WIRELESS има следните настройки по подразбиране:

- DPI: 400/800/1600/3200
- Норма на отчитане: 1ms
- Режим производителност

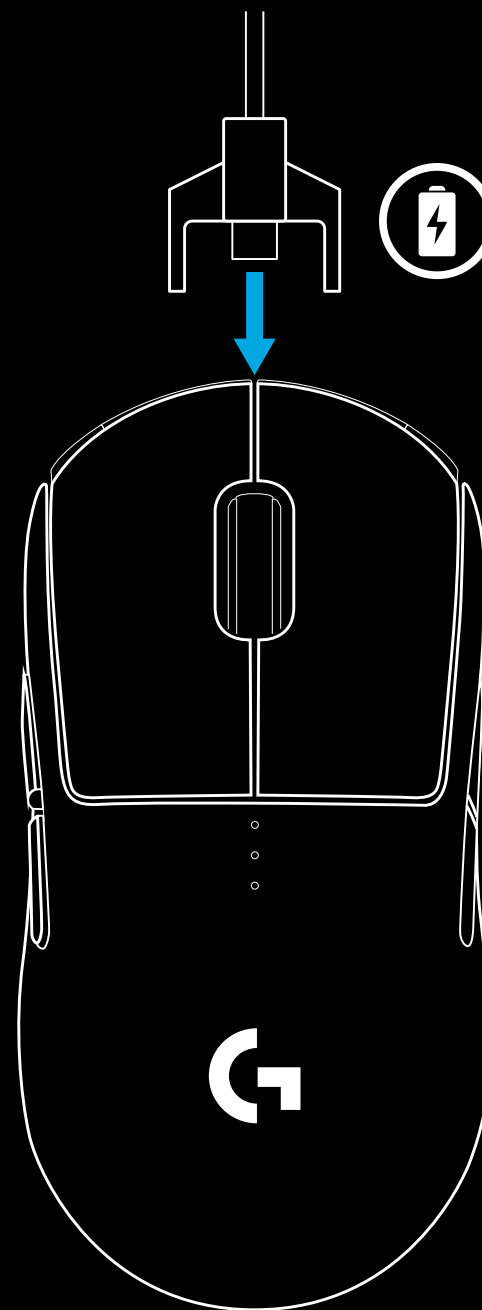

DPI/ВГРАДЕНИ ИНДИКАТОРИ НА ПРОФИЛИТЕ

DPI/регистрираните профили се показват с помощта на три светодиода под основните бутони. Посоченото по-долу изображение показва кои стойности се обозначават на LED панела.

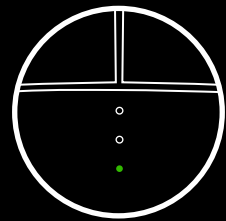

DPI/Профил 1

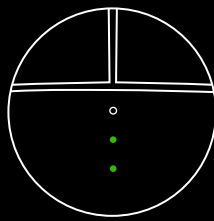

DPI/Профил 2

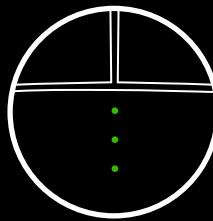

DPI/Профил 3

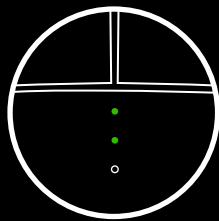

DPI/Профил 4

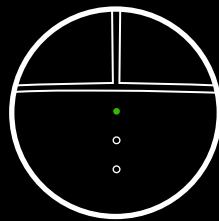

DPI/Профил 5

ЧЕСТО ЗАДАВАНИ ВЪПРОСИ

<http://support.logitechG.com/product/pro-wireless>

UPUTE ZA POSTAVLJANJE

- 1 U kutiji s priborom nalazi se bežični prijemnik priključen na USB adapter. Ukopčajte jedan kraj kabela u računalo, a drugi kraj u USB adapter i prijemnik.
 - Prijemnik se također može koristiti ako se izravno ukopča u računalo. Ipak, preporučuje se korištenje kabela i adaptera u bežičnom načinu rada što omogućuje bolje povezivanje i lak pristup kabele za punjenje.

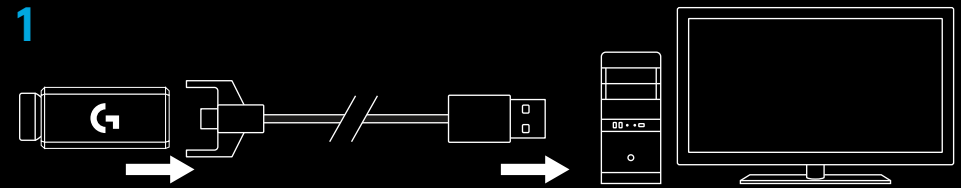

- 2 Miš uključite sklopkom s donje strane miša.

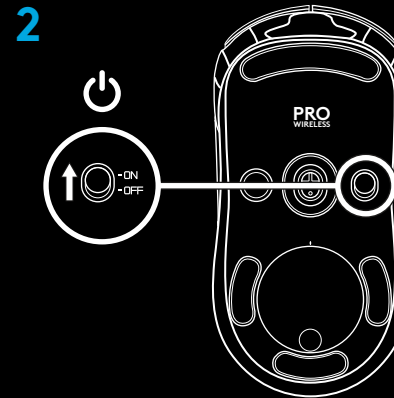

- 3 Preuzmite Logitech Gaming softver

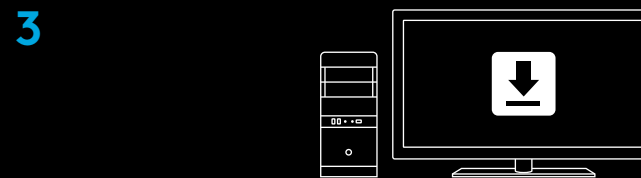

www.logitechG.com/support/pro-wireless

- 4 Ako želite puniti, odvojite kabel od adaptera i ukopčajte ga u prednji dio miša. Miš će raditi u načinu rada za prijenos podataka preko kabela kad god se izravno spoji u računalo. Punjenje potpuno prazne baterije trajat će oko dva sata kada je priključena na USB priključak računala.

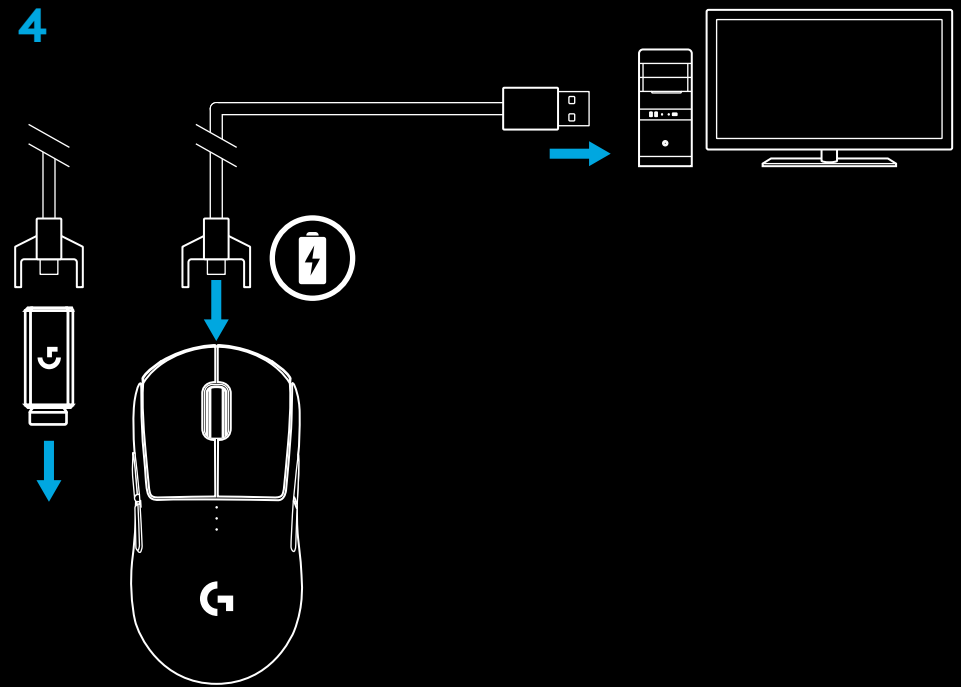

Savjeti:

- Miš i prijemnik trebaju biti udaljeni barem 2 m ili više od bežičnih usmjerivača ili drugih bežičnih uređaja na opsegu od 2,4 GHz kako bi se smanjio štetni utjecaj na okoliš.
- PRO WIRELESS ima bežični domet od do 10 metara. Ako želite osigurati optimalan rad u okruženju s puno šuma od bežičnih uređaja i da kabel za punjenje bude lako dostupan, preporučuje se da bežični uređaj držite na udaljenosti od barem 20 cm od miša.

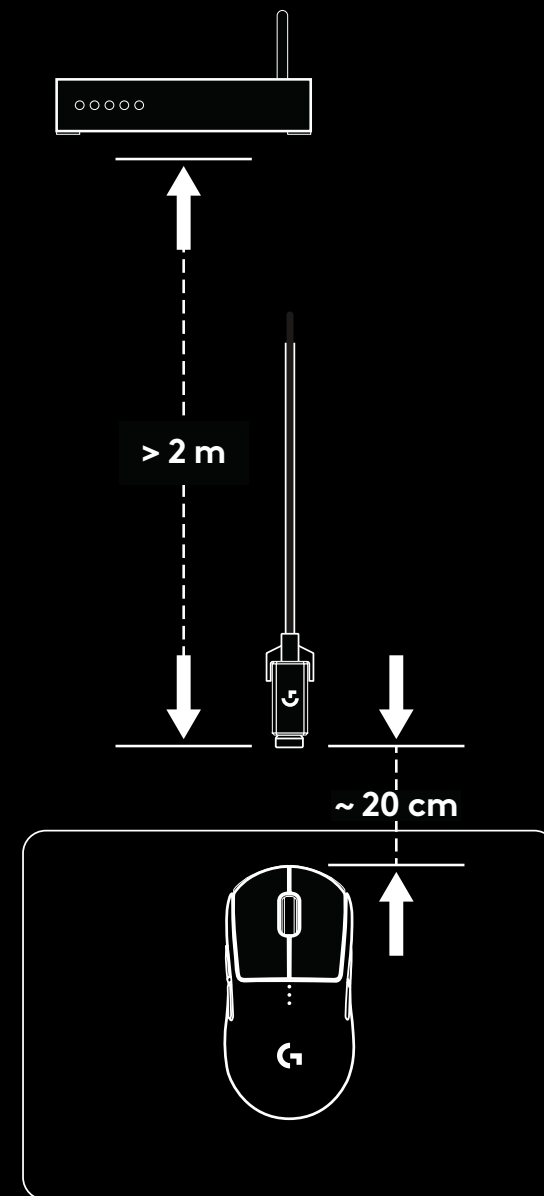
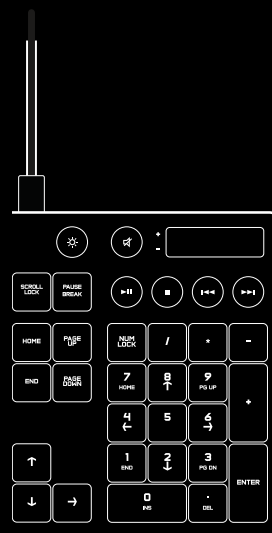

KONFIGURACIJE TIPKI

PRO WIRELESS dolazi sa zamjenjivim tipkama i kapticama za tipke, koje se na tipkama drže magnetskim putem. One se moraju čuvati u kutiji kada se ne koriste. Ove zamjenjive tipke podržavaju pretvorbu na sljedeće konfiguracije:

- 1 za dešnjake
- 2 za ljevake
- 3 bez tipki
- 4 sve tipke

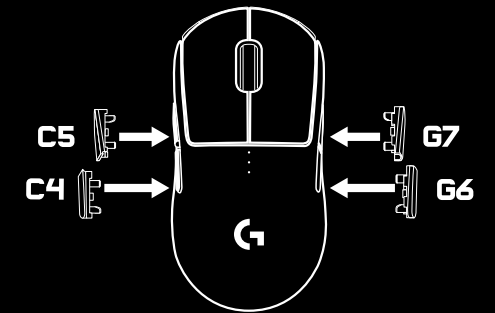
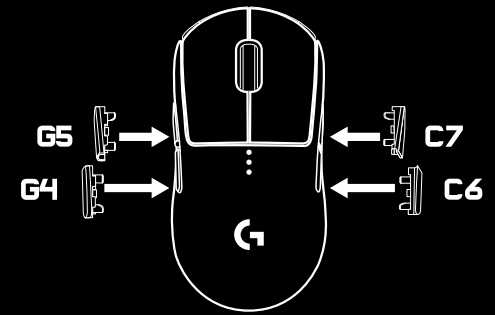
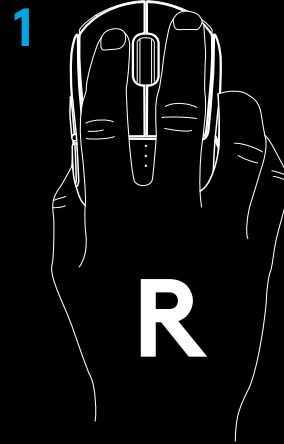

3

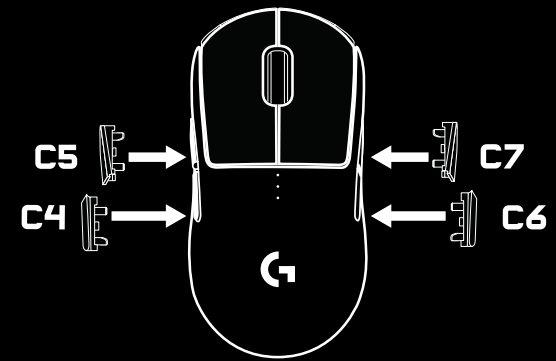

4

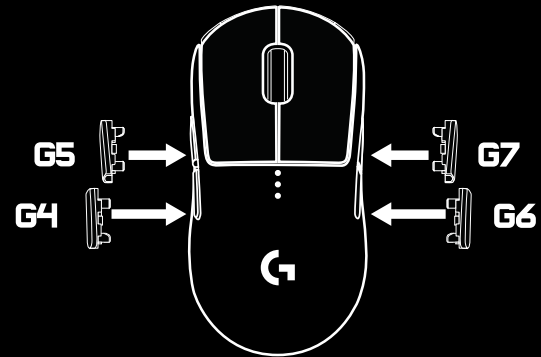

8 POTPUNO PROGRAMIBILNIH TIPKI

- 1 Lijevo (tipka 1)
- 2 Desno (tipka 2)
- 3 Klik kotačićem (tipka 3)
- 4 Natrag (tipka G4)
- 5 Naprijed (tipka G5)
- 6 Natrag (tipka G6)
- 7 Naprijed (tipka G7)
- 8 DPI ciklus (dno miša, tipka 8)
- 9 Vrata spremnika prijemnika + kućište Powerplay modula (dno miša)
- 10 Sklopka za uključivanje/isključivanje (s donje strane miša, ne programira se)

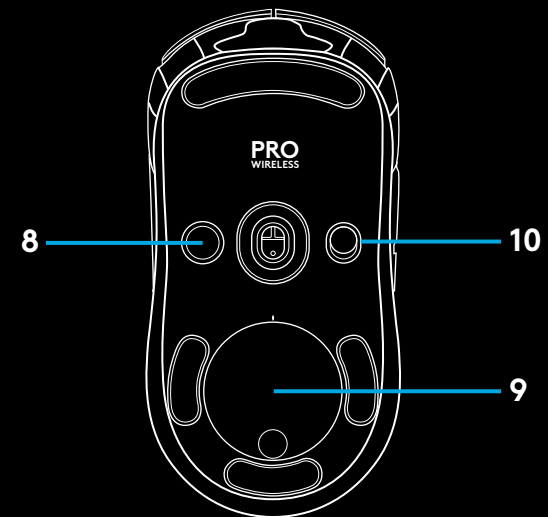

VIJEK TRAJANJA BATERIJE

PRO WIRELESS je opremljen akumulatorskom baterijom od 250 mAh LiPol koja daje do 60 sati neprekidnog igranja pri frekvenciji odziva 1 ms s isključenim svjetlima ili 48 sati neprekidnog igranja pri frekvenciji odziva 1 ms s cikličkim izmjenjivanjem RGB boja*.

- Razina napunjenosti može se provjeriti kada je miš uključen ili s pomoću Logitech Gaming softvera kada treba dodijeliti tipku s kojom će se provjeravati razina napunjenosti.
- Razina napunjenosti prikazuje se sedam sekundi pri uključivanju miša uz pomoć boja i broja crtica koje svijetle na DPI indikatoru:
 - 3 zelene točkice = 50–100%
 - 2 zelene točkice = 30–50%
 - 1 zelena točkica = 15–30%
 - 1 treptajuća crvena točkica = <15%

Savjeti:

- Tipku možete programirati za prikaz razine napunjenosti uz pomoć LGS.
- Donja točkica treptat će crveno kada je baterija na 15 % ili manje. Kada se to dogodi, ukopčajte miša i napunite ga.
- Razina napunjenosti, potrošnja snage i procijenjeni radni vijek baterije mogu se provjeriti u Logitech Gaming softveru.

* Radni vijek baterije može se razlikovati sa starošću i načinom upotrebe. Punjive baterije imaju ograničen broj ciklusa punjenja.

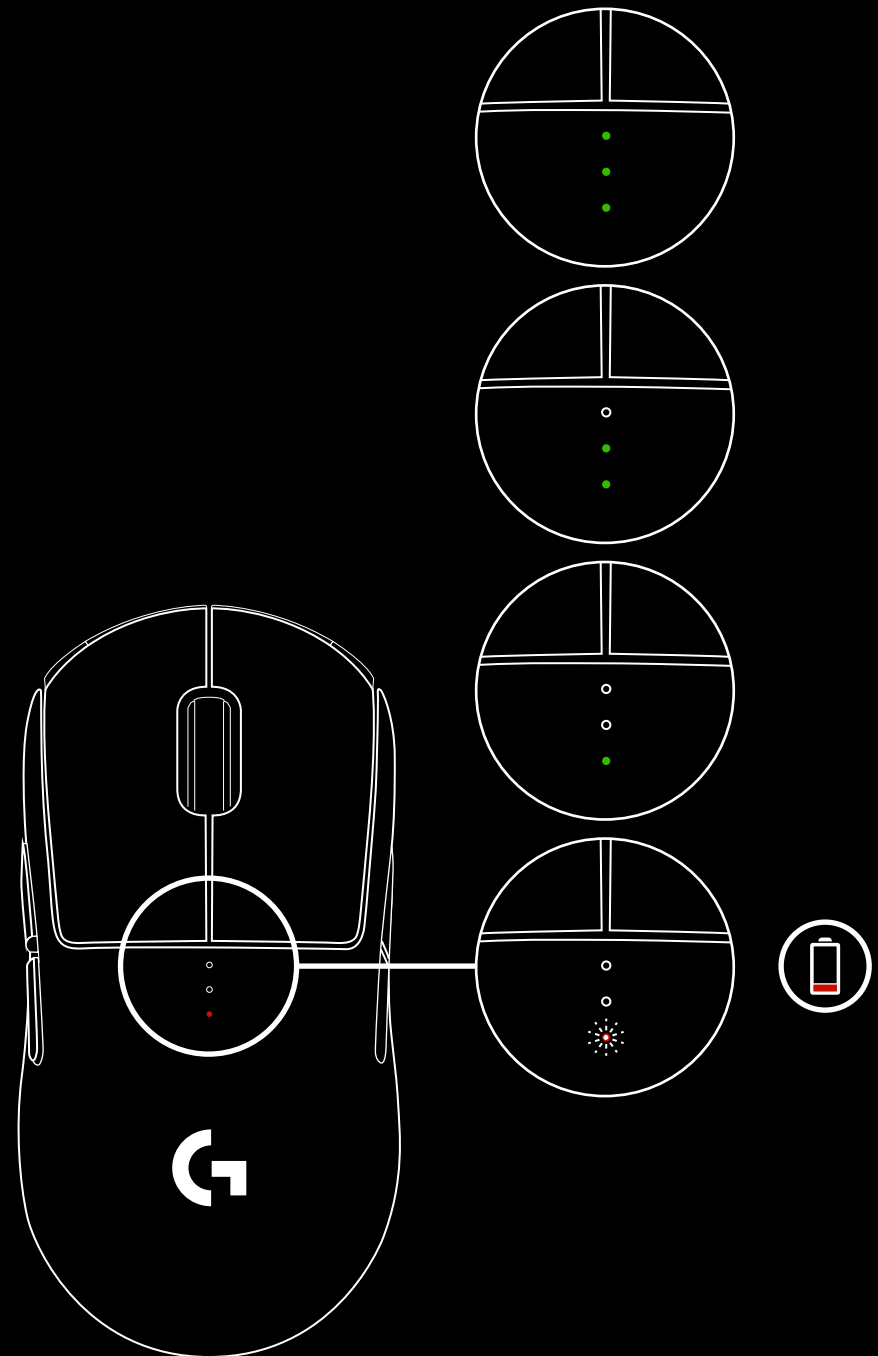

KABEL ZA PUNJENJE/ PRIJENOS PODATAKA

Ukopčajte miš uz pomoć isporučenog USB kabela kada je baterija prazna. PRO WIRELESS također je kompatibilan sa sustavom za bežično punjenje Logitech G POWERPLAY koji se prodaje zasebno.

LOGITECH GAMING SOFTVER

Možete prilagoditi postavke prisutnih profila pomoću Logitech Gaming softvera. Te postavke obuhvaćaju programiranje tipki, brzinu izvješćivanja, izvedbeni/izdržljivi način rada i ponašanje tijekom praćenja. PRO WIRELESS omogućuje do 5 DPI postavki.

Po zadanim postavkama, PRO WIRELESS ima sljedeće postavke:

- DPI: 400/800/1600/3200
- Frekvencija odziva: 1 ms
- Izvršni način rada

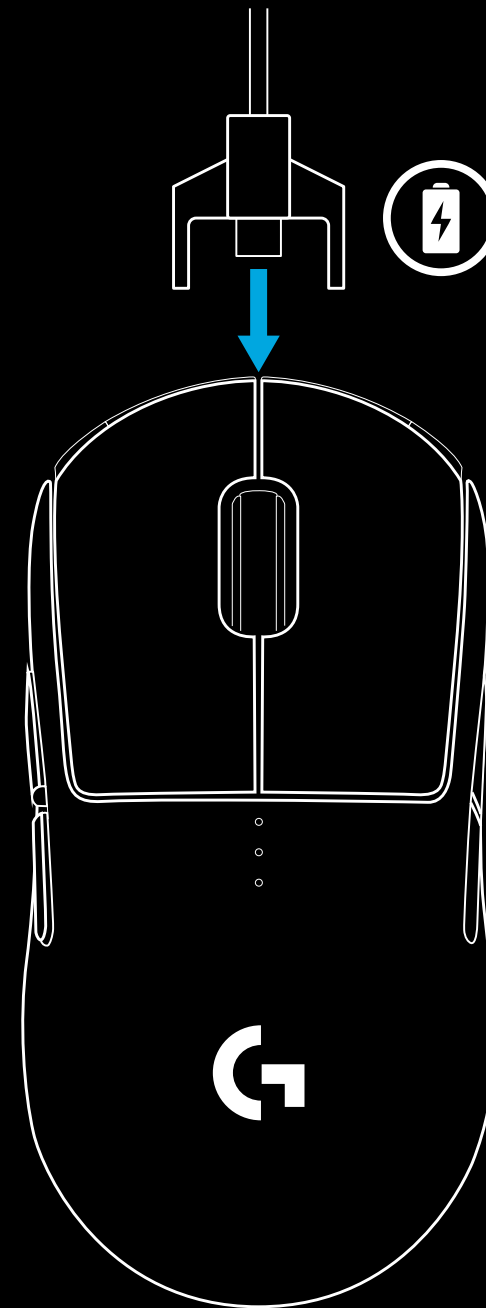

INDIKATORI DPI/PRISUTNOG PROFILA

DPI/prisutni profili prikazuju se uz pomoć tri LED svjetla ispod glavnih tipki. Slika ispod prikazuje koja se vrijednost prikazuje na LED ploči.

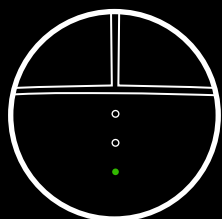

DPI/Profil 1

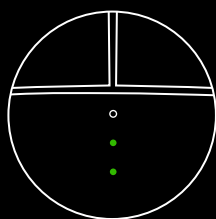

DPI/Profil 2

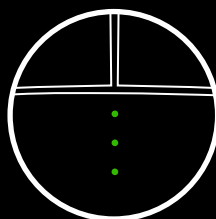

DPI/Profil 3

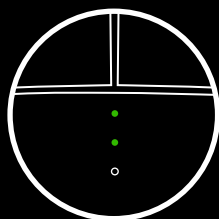

DPI/Profil 4

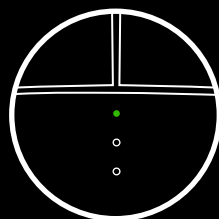

DPI/Profil 5

ČESTO POSTAVLJANA PITANJA

<http://support.logitechG.com/product/pro-wireless>

UPUTSTVA ZA PODEŠAVANJE

1 Bežični prijemnik koji se povezuje na USB adapter nalazi se u kutiji sa dodacima. Priključite jedan kraj kabla u svoj računar, a drugi kraj u USB adapter i prijemnik.

- Prijemnik takođe može da se koristi direktno uključen u računar. Međutim, korišćenje kabla i adaptera u bežičnom režimu se preporučuje i omogućava bolje povezivanje i lak pristup kablu radi punjenja.

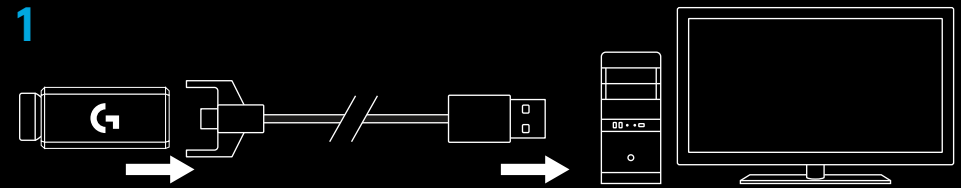

2 Uključite miš pomoću prekidača na donjoj strani miša.

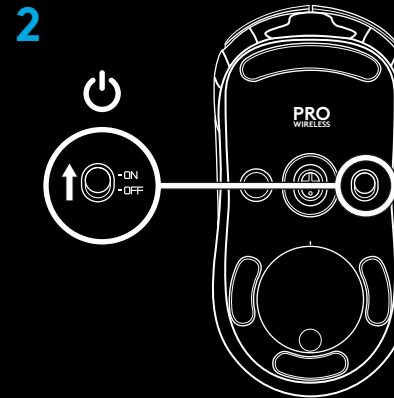

3 Preuzmite Logitech Gaming Software

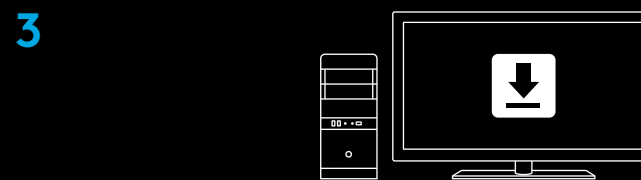

www.logitechG.com/support/pro-wireless

- 4 Da biste punili, odvojite kabl od adaptera i priključite ga u prednju stranu miša. Vaš miš će raditi u režimu prenosa podataka preko kabla, kad god je priključen direktno u računar. Za potpuno punjenje prazne baterije potrebno je približno 2 sata, uz povezivanje na USB priključak na računaru.

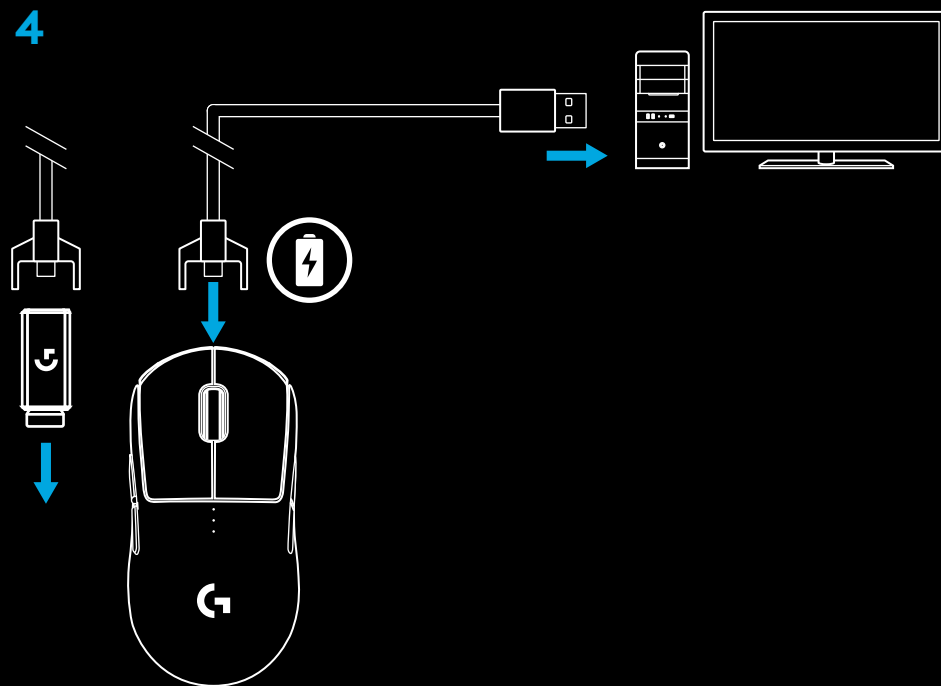

Saveti:

- Miš i prijemnik držite 2 m i više od bežičnih rutera i drugih bežičnih uređaja koji rade na 2,4 GHz da biste maksimalno smanjili količinu smetnji.
- PRO WIRELESS ima bežični domet do 10 metara. Da bi se garantovale optimalne performanse u bežičnim okruženjima sa velikom količinom smetnji, kao i da bi kabl za punjenje bio lako dostupan, preporučuje se da prijemnik držite na najviše 20 cm od miša.

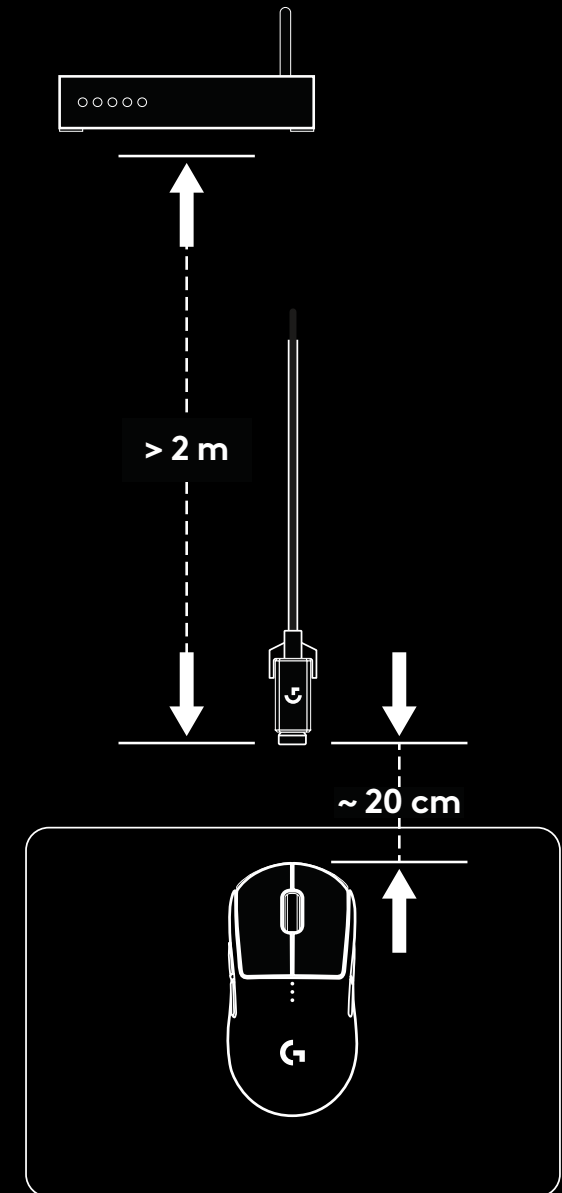
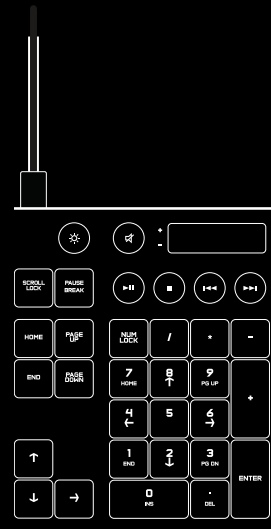

KONFIGURACIJE TASTERA

PRO WIRELESS dolazi sa izmenjivim tasterima i poklopcima tastera, koji se na mišu drže pomoću magneta. Njih bi trebalo držati u kutiji kada se ne koriste. Ovi zamenjivi tasteri podržavaju konverziju u sledeće konfiguracije:

- 1 Za desnoruke
- 2 Za levoruke
- 3 Bez tastera
- 4 Svi tasteri

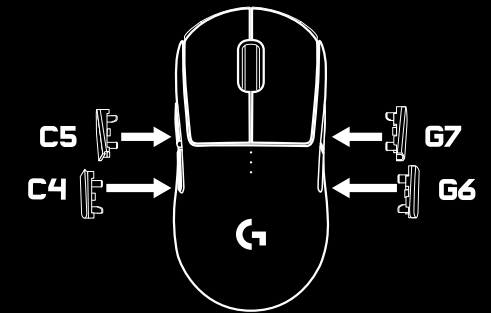
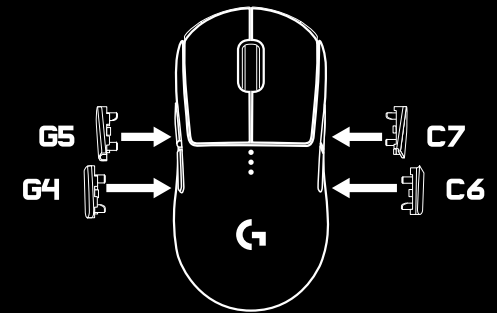
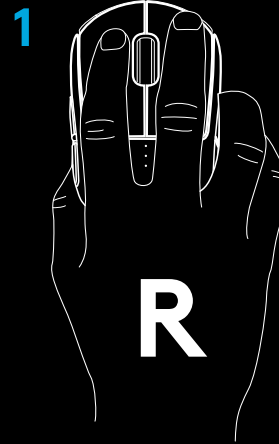

3

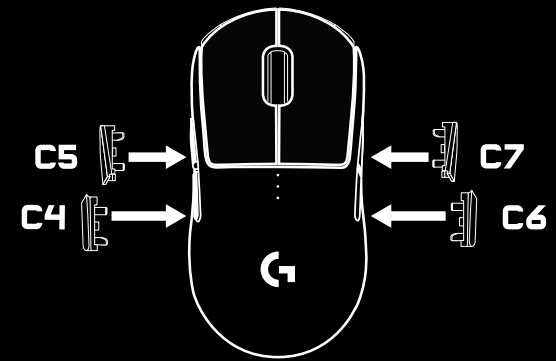

4

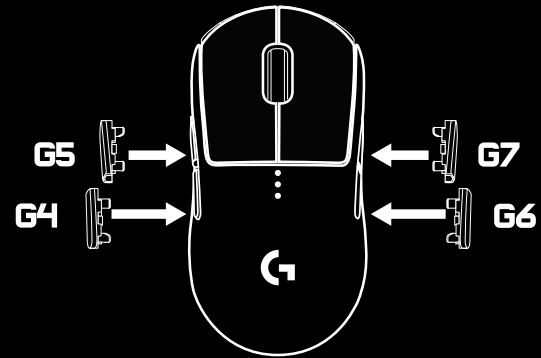

8 TASTERA KOJI MOGU DA SE PROGRAMIRAJU U POTPUNOSTI

- 1 Levi klik (taster 1)
- 2 Desni klik (taster 2)
- 3 Srednji klik (taster 3)
- 4 Nazad (taster G4)
- 5 Napred (taster G5)
- 6 Nazad (taster G6)
- 7 Napred (taster G7)
- 8 TPI ciklus (donja strana miša, taster 8)
- 9 Poklopac za odlaganje prijemnika
+ kućište za Powerplay modul (donja strana miša)
- 10 Prekidač za uključivanje/isključivanje
(na dnu miša, ne može da se programira)

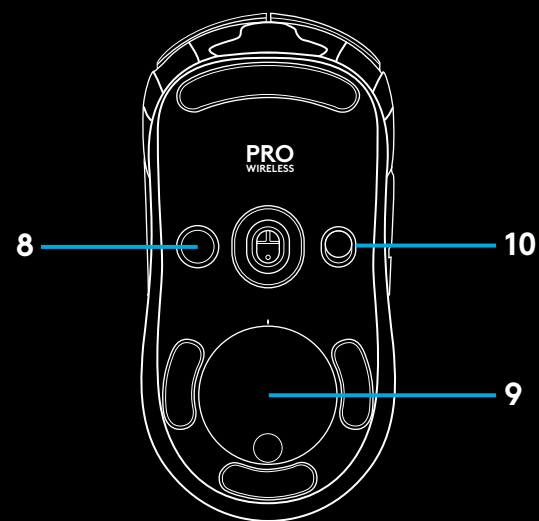

TRAJANJE BATERIJE

PRO WIRELESS ima punjivu litijum-polimersku bateriju od 250 mAH koja omogućava do 60 sati uzastopnog igranja pri brzini odziva od 1 ms, sa isključenim svetlima, odnosno 48 sati uzastopnog igranja pri brzini odziva od 1 ms, sa uključenim smenjivanjem RGB boja.*

- Nivo napunjenosti može da se proveri kada se miš napaja ili korišćenjem softvera Logitech Gaming za dodeljivanje tastera za proveru nivoa napunjenosti.
- Nivo napunjenosti prikazuje se sedam sekundi prilikom uključivanja miša pomoću boja i broja osvetljenih traka na TPI indikatoru:
 - 3 zelene tačke = 50-100%
 - 2 zelene tačke = 30-50%
 - 1 zelena tačka = 15-30%
 - 1 trepćuća crvena tačka = <15%

Saveti:

- Možete da programirate taster za prikazivanje nivoa napunjenosti, pomoću LGS (Logitech Gaming softvera).
- Donja tačka trepće crveno kada je napunjenost baterije 15% ili manja. Kada se to desi, priključite svoj miš kako bi se punio.
- Nivo napunjenosti, brzinu trošenja baterije i procenjeno preostalo trajanje baterije možete da proverite u Logitech Gaming Software.

* Trajanje i kapacitet baterije mogu da variraju usled starosti i korišćenja. Baterije za punjenje imaju ograničen broj ciklusa punjenja.

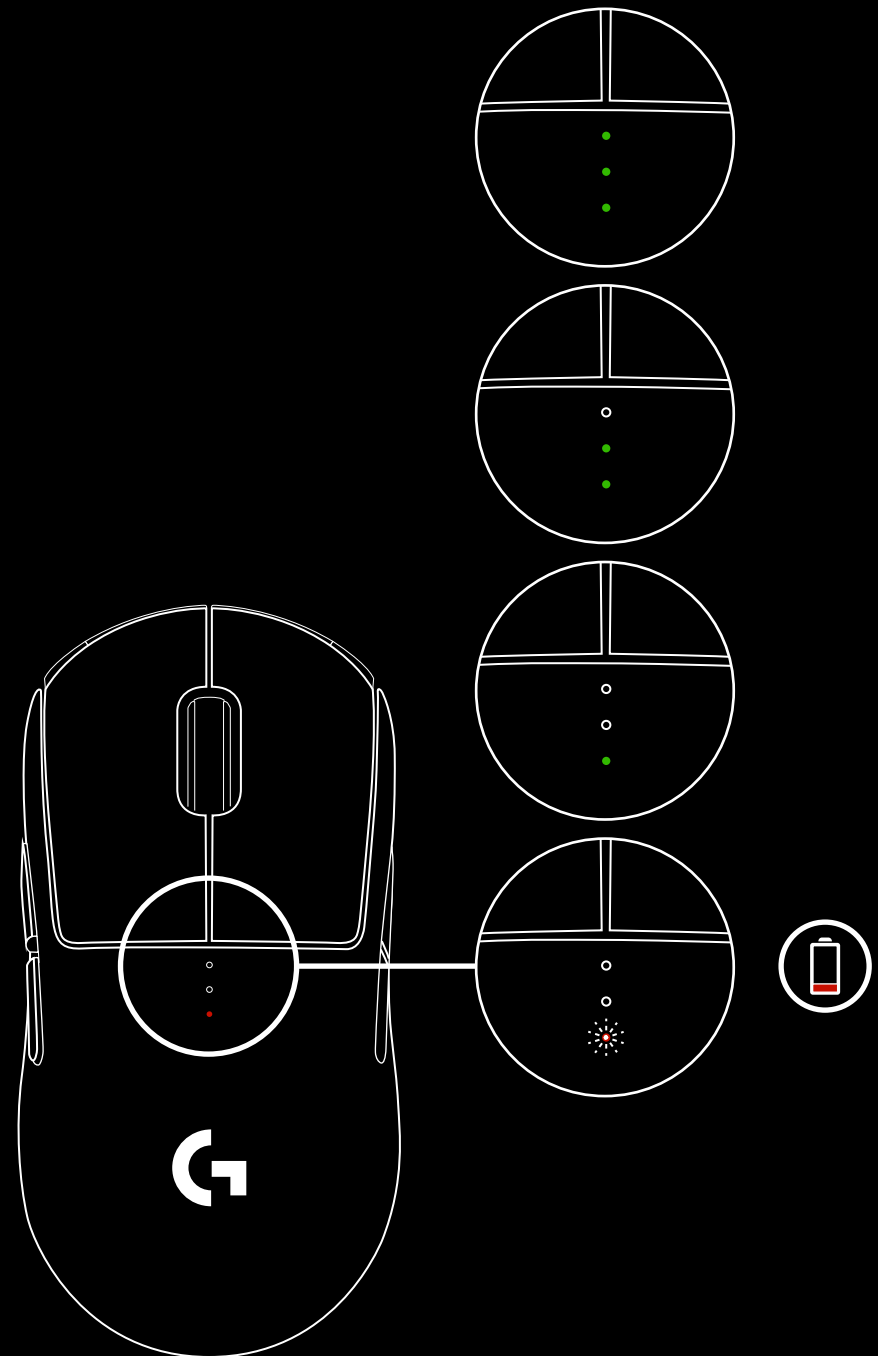

KABL ZA PUNJENJE/PRENOS PODATAKA

Kada se baterija isprazni, priključite svoj miš preko obezbeđenog USB kabla za punjenje. PRO WIRELESS je takođe kompatibilan sa Logitech G POWERPLAY sistemom za bežično punjenje koji se prodaje odvojeno.

SOFTVER LOGITECH GAMING

Možete da prilagodite postavke ugrađenog profila pomoću softvera Logitech Gaming. Ove postavke uključuju programiranje tastera, brzinu ažuriranja, režime performansi/izdržljivosti i ponašanje praćenja. PRO WIRELESS omogućava do 5 TPI postavki.

PRO WIRELESS podrazumevano ima sledeće postavke:

- TPI: 400/800/1600/3200
- Brzina ažuriranja: 1 ms
- Režim performansi

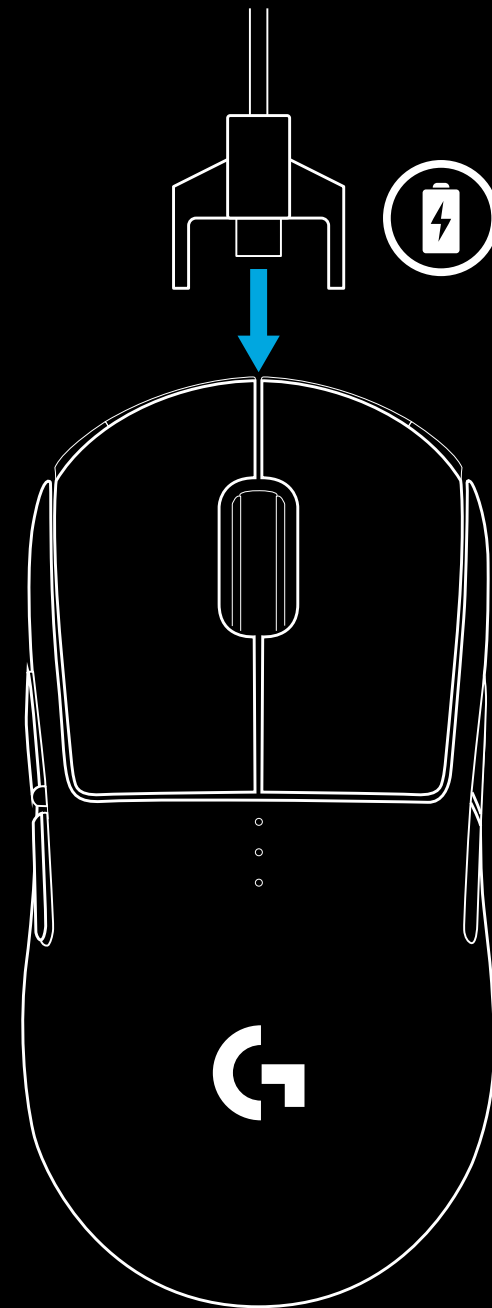

INDIKATORI ZA TPI/UGRAĐENI PROFIL

TPI/ugrađeni profili prikazuju se pomoću LED diode ispod glavnih tastera. Slika ispod prikazuje koja vrednost je označena u delu sa LED lampicama.

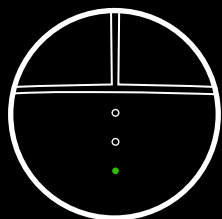

TPI/profil 1

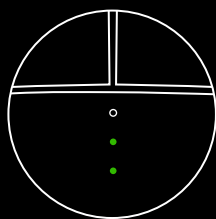

TPI/profil 2

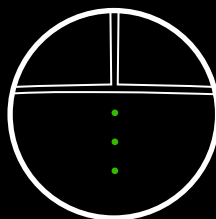

TPI/profil 3

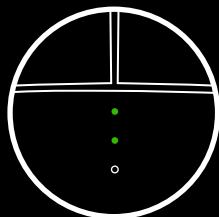

TPI/profil 4

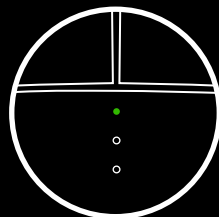

TPI/profil 5

NAJČEŠĆA PITANJA

<http://support.logitechG.com/product/pro-wireless>

NAVODILA ZA NAMESTITEV

- 1 V škatli z dodatki boste našli brezžični sprejemnik, priključen v USB-adapter. En konec kabla priključite v vrata na računalniku, drug konec pa v USB-adapter in sprejemnik.
 - Sprejemnik lahko prav tako priključite neposredno v računalnik. Ko je miška v načinu za brezžično uporabo, priporočamo uporabo kabla in adapterja, saj sta s tem omogočena boljša povezljivost in lahek dostop do napajalnega kabla.

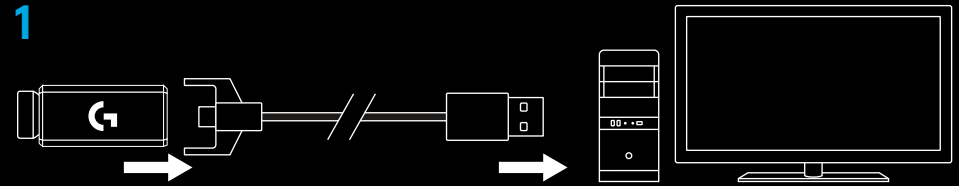

- 2 Miško vklopite s stikalom na njenem spodnjem delu.

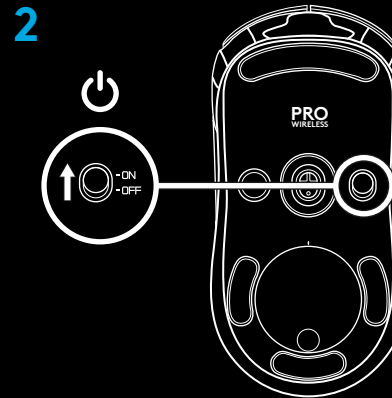

- 3 Prenesite programsko opremo Logitech Gaming Software

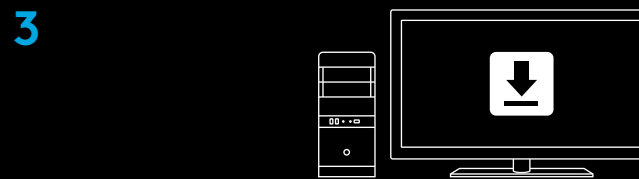

www.logitechG.com/support/pro-wireless

- 4 Da začnete s polnjenjem, kabel izvlecite iz adapterja in ga priključite v sprednji del miške. Ko je vaša miška priključena neposredno v računalnik, bo delovala v načinu za prenos podatkov prek kabla. Za popolno polnjenje povsem prazne miške mora biti miška v USB-vrata na računalniku priključena približno 2 uri.

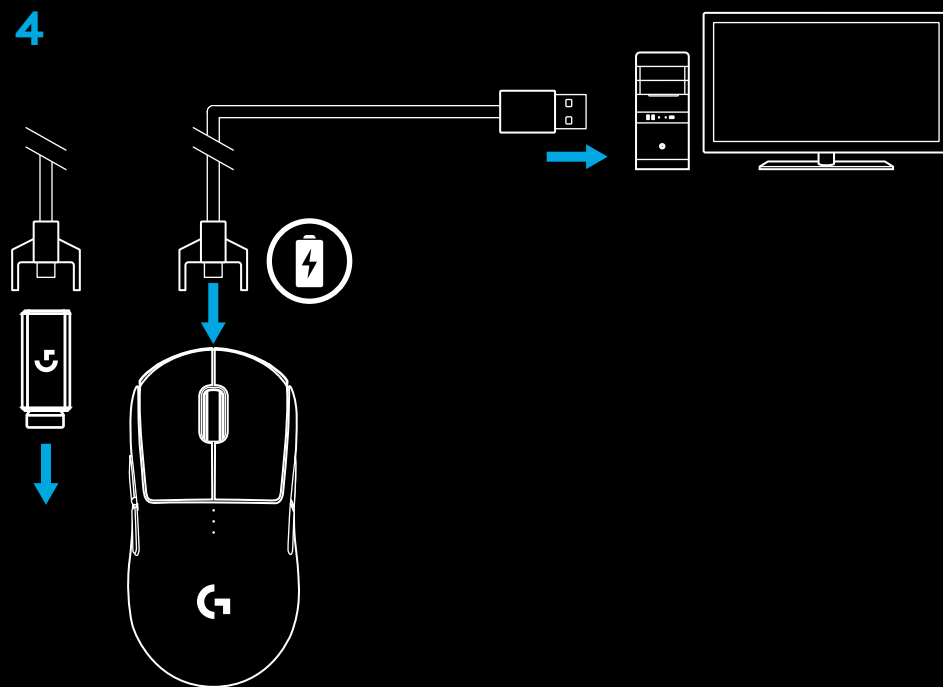

Nasveti:

- Miško in sprejemnik ohranjajte 2 m ali več stran od brezžičnih usmerjevalnikov ali drugih brezžičnih naprav frekvenca 2,4 GHz, da s tem čim bolj zmanjšate hrup v okolju.
- Miška PRO WIRELESS ima brezžični doseg do 10 metrov. Da bi zagotovili optimalno delovanje v hrupnih brezžičnih okoljih in dostopnost napajalnega kabla, priporočamo, da sprejemnik obdržite v doletu 20 cm od miške.

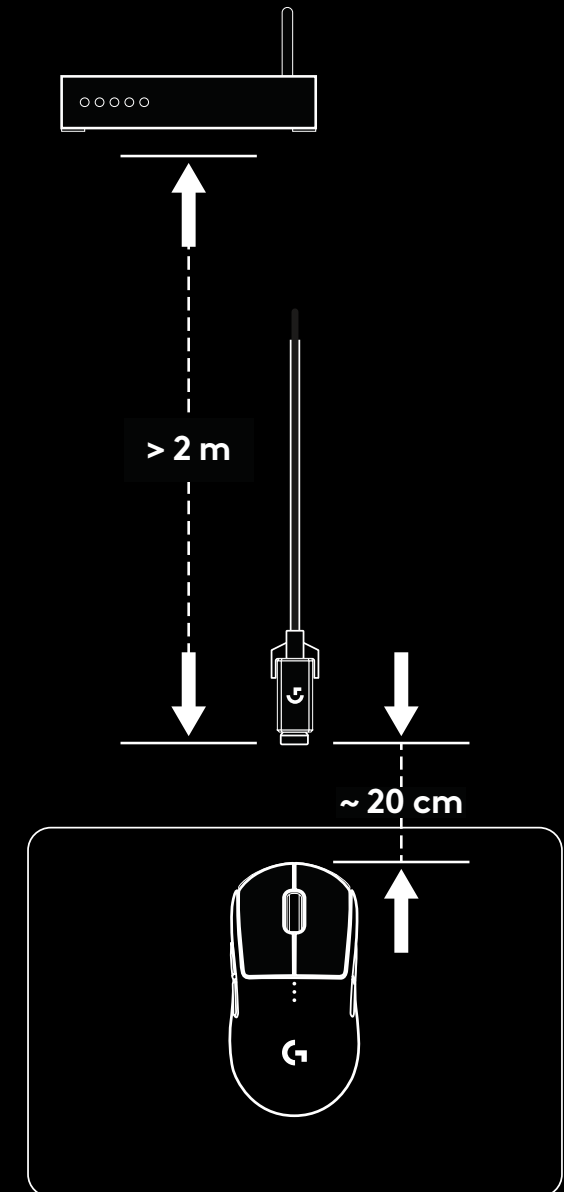
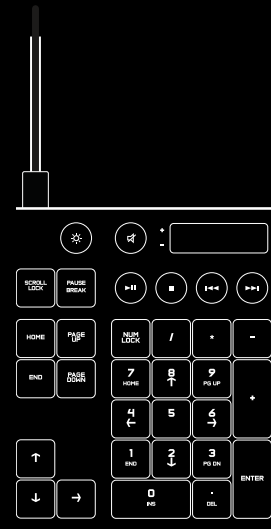

KONFIGURACIJA GUMBOV

Miška PRO WIRELESS je na voljo z zamenljivimi gumbi in pokrovčki za gumbe, ki se miške držijo z magnetom. Kadar jih ne uporabljate, jih hranite v škatli. Ti zamenljivi gumbi podpirajo pretvorbo v naslednje konfiguracije:

- 1 Za desničarje
- 2 Za levičarje
- 3 Brez gumbov
- 4 Gumbi, ki jih je mogoče programirati

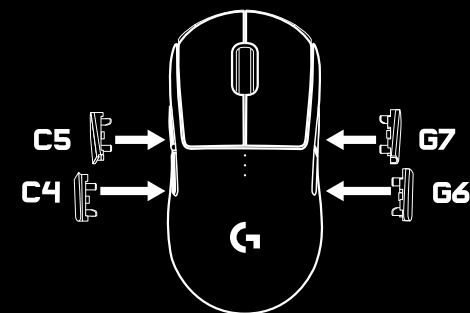
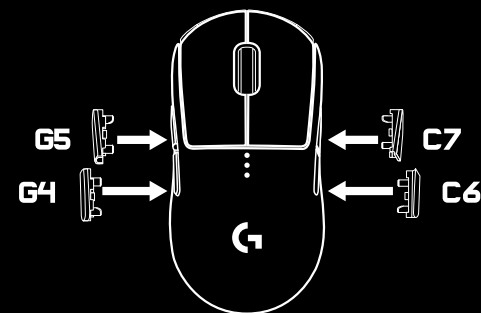
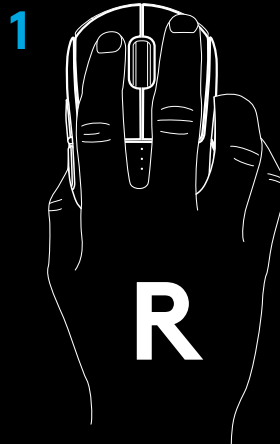

3

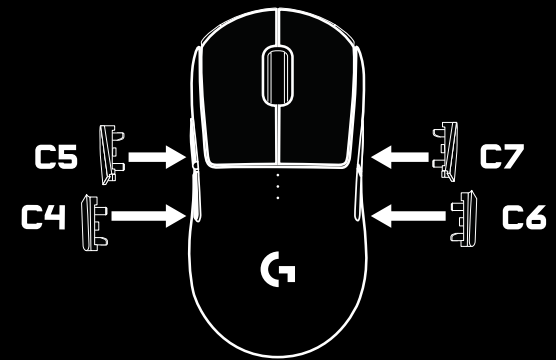

4

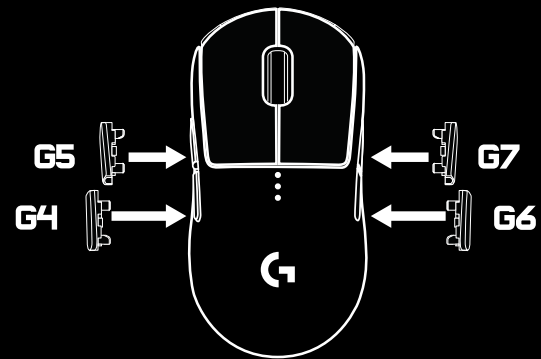

8 GUMBOV, KI JIH JE MOGOČE V CELOTI PROGRAMIRATI

- 1 Levo (Gumb 1)
- 2 Desno (Gumb 2)
- 3 Klik kolesca (Gumb 3)
- 4 Nazaj (gumb G4)
- 5 Naprej (gumb G5)
- 6 Nazaj (gumb G6)
- 7 Naprej (gumb G7)
- 8 Cikel DPI (spodnja stran miške, gumb 8)
- 9 Pokrov shrambe za sprejemnik + ohišje modula Powerplay (spodnji del miške)
- 10 Stikalo za vklop in izklop (spodnji del miške, ni ga mogoče programirati)

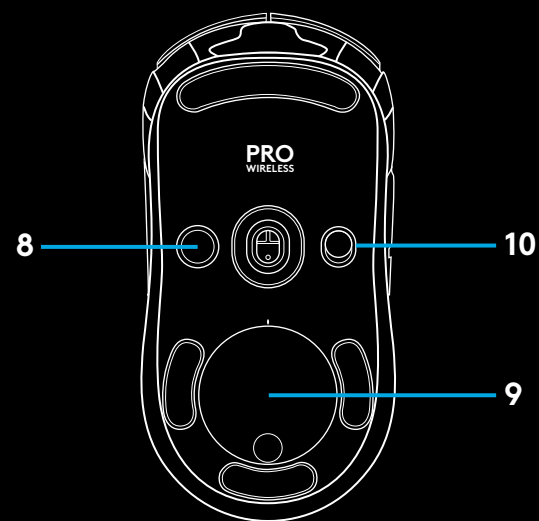

ŽIVLJENJSKA DOBA BATERIJE

Miška PRO WIRELESS ima baterijo za ponovno polnjenje (250 mAh LiPo), ki zagotavlja do 60 ur neprekinjenega igranja s hitrostjo poročanja 1 ms in brez vklopljene osvetlitve oziroma 48 ur neprekinjenega igranja s hitrostjo poročanja 1 ms in vklopljeno menjavo barvne palete RGB (ang. *color cycling*)*.

- Raven napolnjenosti lahko preverite, ko je miška vklopljena, oziroma z uporabo programske opreme Logitech Gaming Software, s katero določite funkcijo gumba za preverjanje ravni napolnjenosti.
- Raven napolnjenosti se prikaže za sedem sekund, medtem ko je miška vklopljena, in sicer z barvo in številom pik, prikazanih na indikatorju DPI:
 - 3 zelene pike = 50–100 %
 - 2 zeleni piki = 30–50 %
 - 1 zelena pika = 15–30 %
 - 1 utripajoča rdeča pika = <15 %

Nasveti:

- S programsko opremo LGS lahko programirate gumb tako, da kaže raven napolnjenosti.
- Spodnja točka bo začela utripati v rdeči barvi, ko je baterija napolnjena 15 % ali manj. Ko se to zgodi, začnite s polnjenjem miške.
- Raven napolnjenosti, porabo energije in predviden preostanek življenjske dobe baterije lahko preverite s programsko opremo Logitech Gaming Software.

* Življenjska doba baterije in njena zmogljivost se lahko spreminjata s časom in uporabo. Baterije za ponovno polnjenje imajo omejeno število ciklov polnjenja.

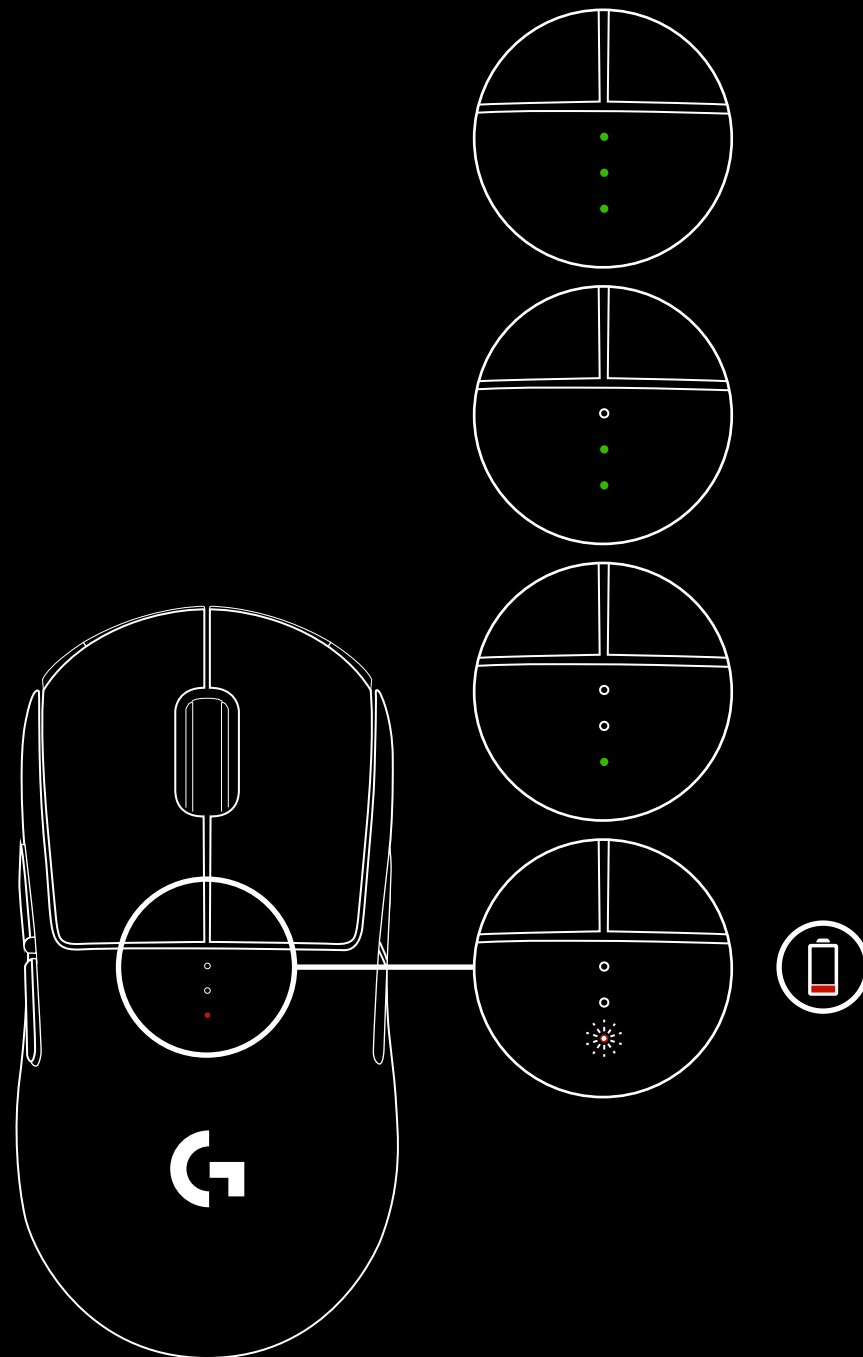

POLNJENJE/NAČIN PRENOSA PODATKOV PREK KABLA

Ko je raven napolnjenosti baterije nizka, miško priključite z napajalnim USB-kablom. Miška PRO WIRELESS je združljiva tudi z brezžičnim polnilnim sistemom Logitech G POWERPLAY, ki se prodaja ločeno.

PROGRAMSKA OPREMA LOGITECH GAMING SOFTWARE

Nastavitve profila delovanja lahko prilagajate s programsko opremo Logitech Gaming Software. Te nastavitve vključujejo programiranje gumbov, pogostnost reportov, način zmogljivosti/vzdržljivosti in nastavitve sledenja. Miška PRO WIRELESS omogoča do pet nastavitvev DPI.

Privzeto ima miška PRO WIRELESS naslednje nastavitve:

- DPI: 400/800/1600/3200
- Pogostnost reportov: 1 ms
- Način delovanja

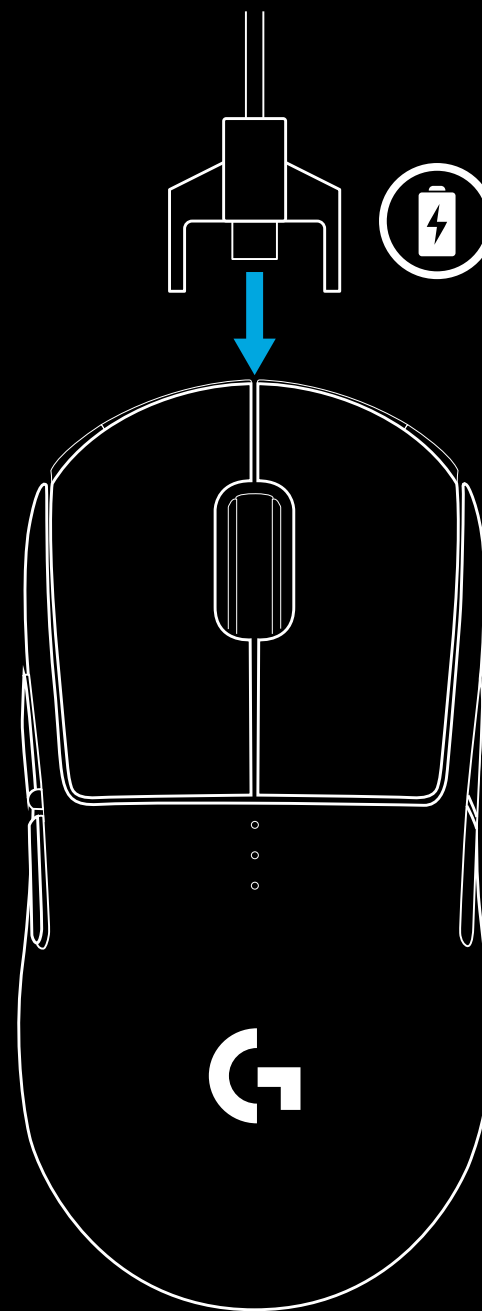

INDIKATORJI DPI / INTEGRIRANIH PROFILOV

Vrednosti DPI/integrirani profili so prikazani s tremi LED-indikatorji pod glavnima gumboma. Na spodnji sliki so prikazane vrednosti, ki jih prikazuje plošča LED.

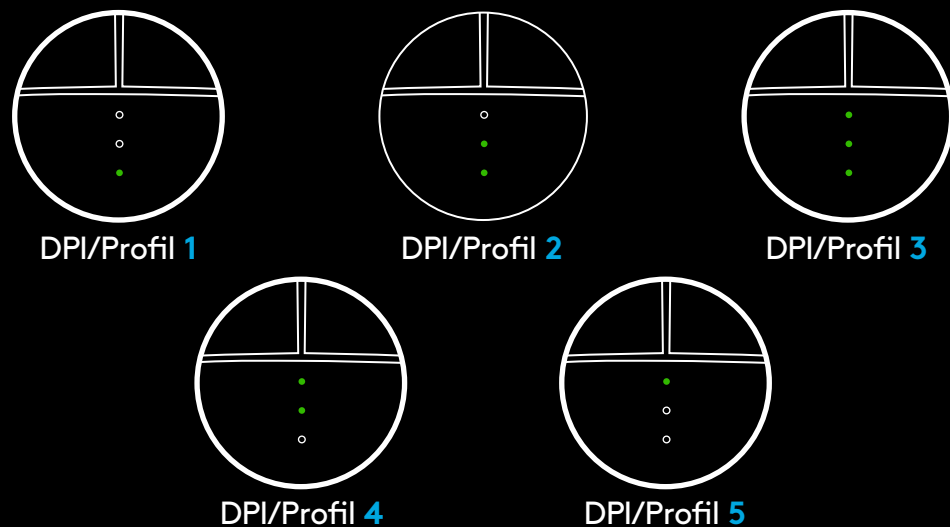

POGOSTA VPRAŠANJA

<http://support.logitechG.com/product/pro-wireless>

INSTRUCȚIUNI DE CONFIGURARE

1 În cutia cu accesorii puteți găsi un receptor wireless conectat la adaptorul USB. Cuplați un capăt al cablului la PC, iar celălalt capăt în adaptorul USB și în receptor.

- De asemenea, receptorul poate fi utilizat conectat direct la PC. Cu toate acestea, se recomandă să utilizați cablul și adaptorul în modul wireless, acest lucru oferindu-vă o conectivitate mai bună și acces mai simplu la cablu pentru reîncărcare.

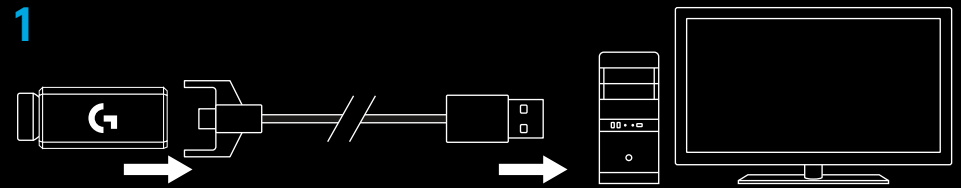

2 Porniți mouse-ul prin comutatorul din partea de jos a acestuia.

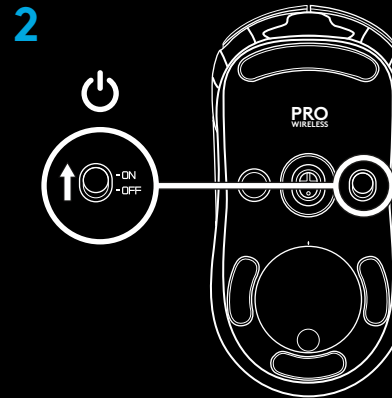

3 Descărcați Logitech Gaming Software.

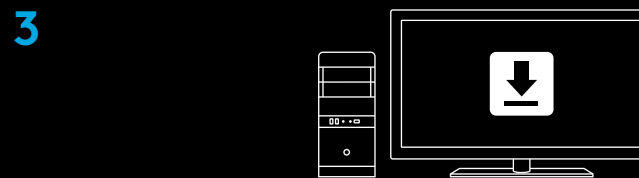

www.logitechG.com/support/pro-wireless

4 Pentru încărcare, deconectați cablul de la adaptor și cuplați-l în partea din față a mouse-ului. Mouse-ul va funcționa în modul „date prin cablu” ori de câte ori este conectat direct la un PC. Încărcarea completă când bateria este la zero necesită aproximativ 2 ore de conectare la portul USB al unui PC.

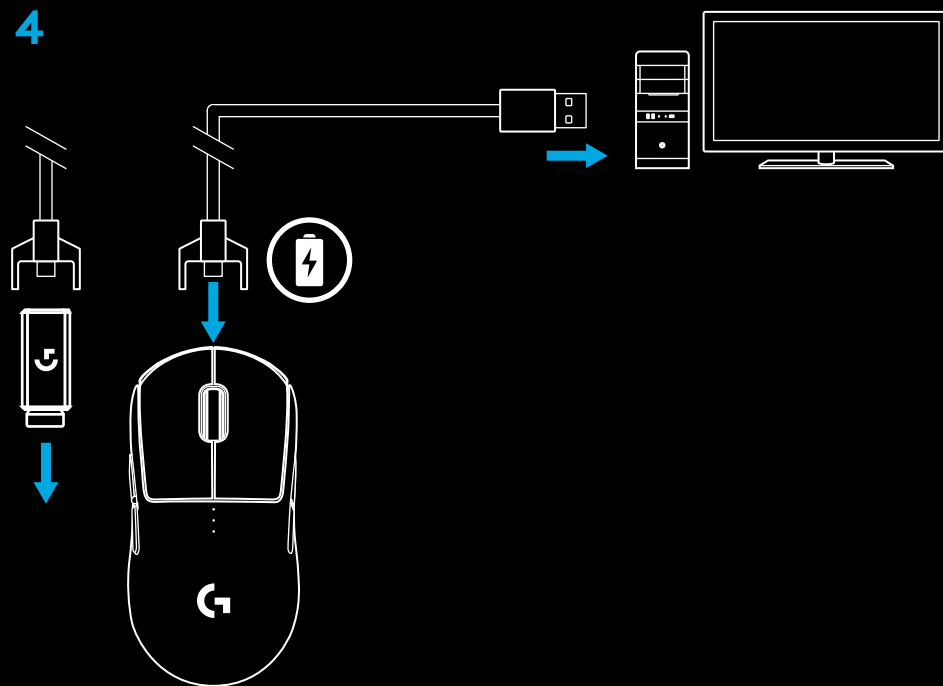

Sfaturi:

- Păstrați mouse-ul și receptorul la o distanță mai mare de 2 m față de routerele wireless sau de alte dispozitive wireless de 2,4 GHz , pentru a reduce la minimum zgomotul din mediu.
- PRO WIRELESS are o distanță de operare wireless de până la 10 metri. Pentru a asigura o performanță optimă în mediile wireless zgomotoase și pentru a păstra cablul de încărcare ușor de accesat, se recomandă să țineți receptorul la o distanță de 20 cm față de mouse.

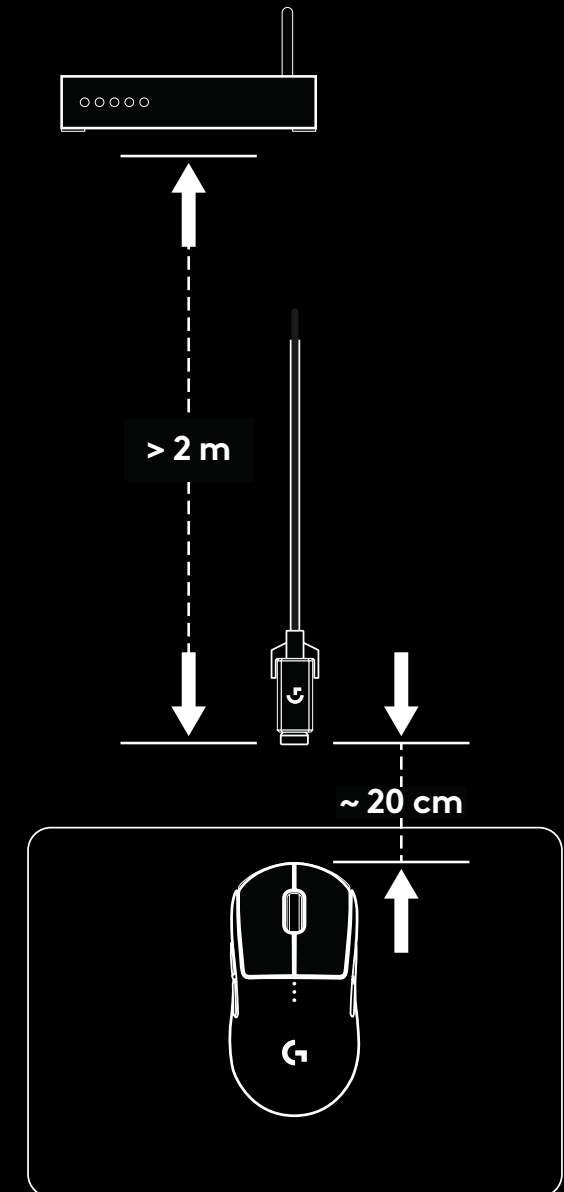
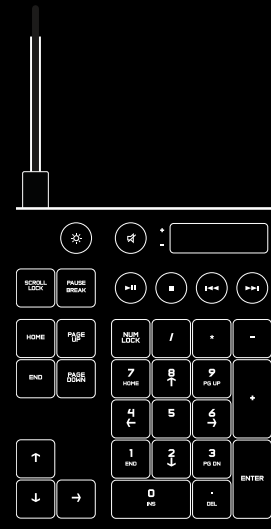

CONFIGURAȚIILE BUTOANELOR

PRO WIRELESS este prevăzut cu butoane înlocuibile și cu capace pentru butoane, fixate de mouse în mod magnetic. Acestea trebuie stocate în cutie când nu sunt utilizate. Aceste butoane înlocuibile permit conversia la următoarele configurații:

- 1 Mâna dreaptă
- 2 Mâna stângă
- 3 Fără butoane
- 4 Butoane complete

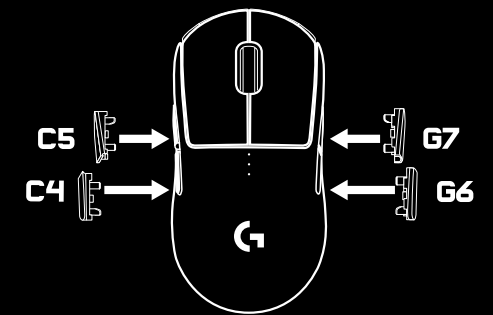
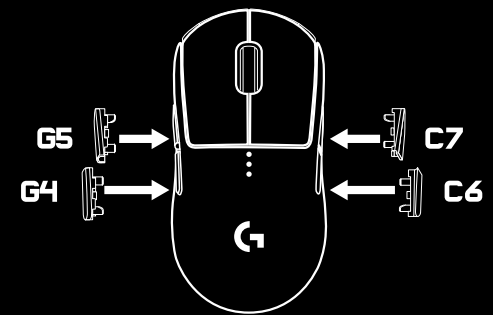
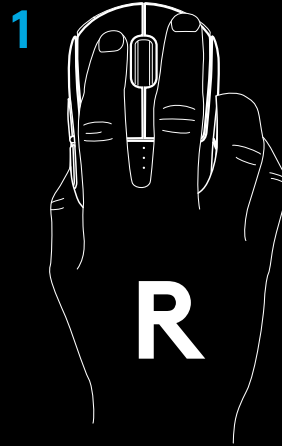

3

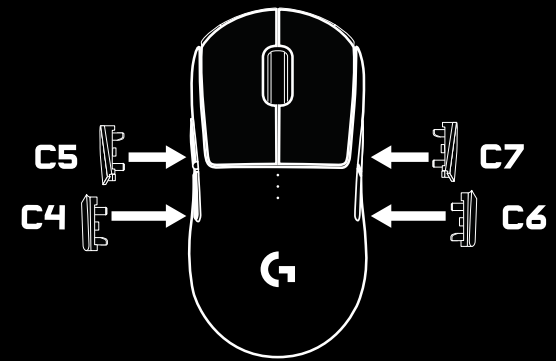

4

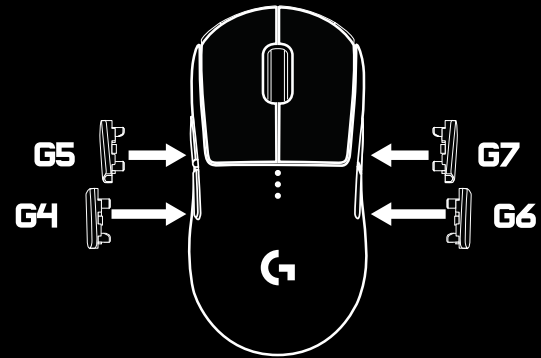

8 BUTOANE COMPLET PROGRAMABILE

- 1 Stânga (butonul 1)
- 2 Dreapta (butonul 2)
- 3 Clic pe rotiță (butonul 3)
- 4 Înapoi (butonul G4)
- 5 Înainte (butonul G5)
- 6 Înapoi (butonul G6)
- 7 Înainte (butonul G7)
- 8 Ciclare DPI (în partea de jos a mouse-ului, butonul 8)
- 9 Ușiță a zonei de stocare a receptorului + spațiu modul Powerplay (în partea de jos a mouse-ului)
- 10 Comutator Pornire/Oprire (în partea de jos a mouse-ului, neprogramabil)

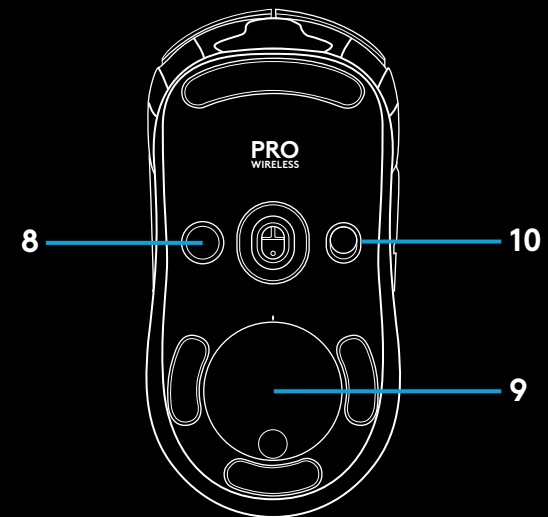

DURATA DE VIAȚĂ A BATERIEI

PRO WIRELESS are o baterie reîncărcabilă LiPol de 250 mAH, care oferă 60 de ore de jucat non-stop la o rată de comunicație de 1 ms cu luminile stinse sau 48 de ore de jucat non-stop la o rată de comunicație de 1 ms cu ciclarea cromatică RGB activată.*

- Nivelul de încărcare poate fi verificat când mouse-ul este pornit sau utilizând Logitech Gaming Software pentru a alocă un buton pentru verificarea nivelului de încărcare.
- Nivelul de încărcare este afișat timp de șapte secunde la pornirea mouse-ului utilizând culoarea și numărul de bare iluminate de pe indicatorul DPI:
 - 3 puncte verzi = 50–100%
 - 2 puncte verzi = 30–50%
 - 1 puncte verde = 15–30%
 - 1 punct roșu intermitent = <15%

Sfaturi:

- Puteți să programați un buton pentru a afișa nivelul de încărcare utilizând LGS.
- Punctul de jos se va aprinde intermitent în roșu când bateria ajunge la 15% sau mai puțin. Când se întâmplă acest lucru, conectați mouse-ul pentru încărcare.
- Nivelul de încărcare, consumul și durata de viață estimată a bateriei pot fi verificate în Logitech Gaming Software.

*Durata de viață și capacitatea bateriei pot varia în timp și în funcție de utilizare. Bateriile reîncărcabile au un număr limitat de cicluri de încărcare.

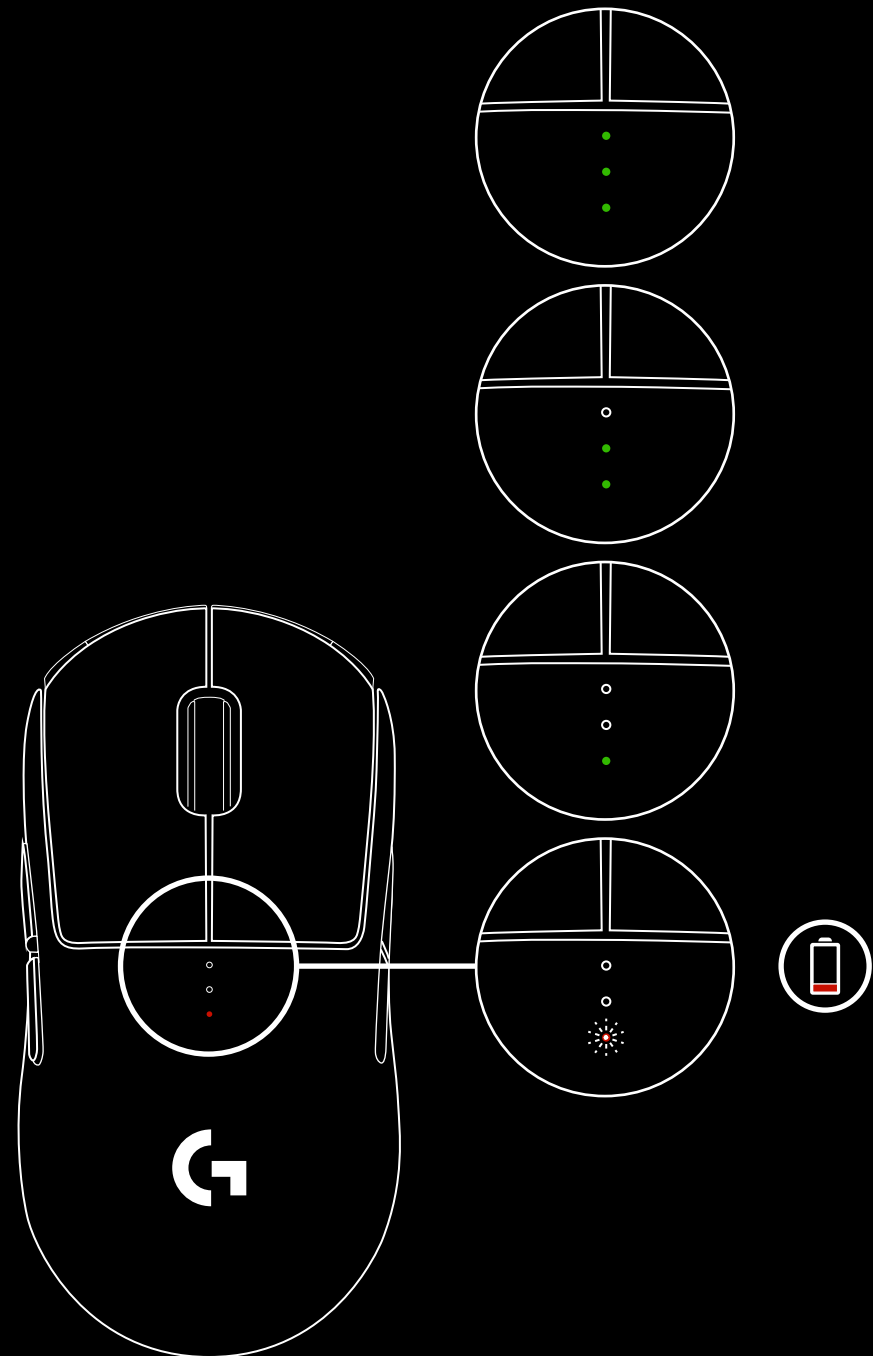

ÎNCĂRCAREA/DATELE PRIN CABLU

Când bateria este descărcată, conectați mouse-ul prin cablul USB de încărcare furnizat. De asemenea, PRO WIRELESS este compatibil cu sistemul de încărcare wireless Logitech G POWERPLAY, comercializat separat.

LOGITECH GAMING SOFTWARE

Puteți personaliza setările încorporate ale profilului utilizând Logitech Gaming Software. Aceste setări includ programarea butoanelor, rata de raport, modurile de performanță/anduranță și comportamentul de urmărire. PRO WIRELESS permite până la 5 setări DPI.

Implicit, PRO WIRELESS are următoarele setări:

- DPI: 400/800/1.600/3.200
- Rată de comunicație: 1 ms
- Mod performanță

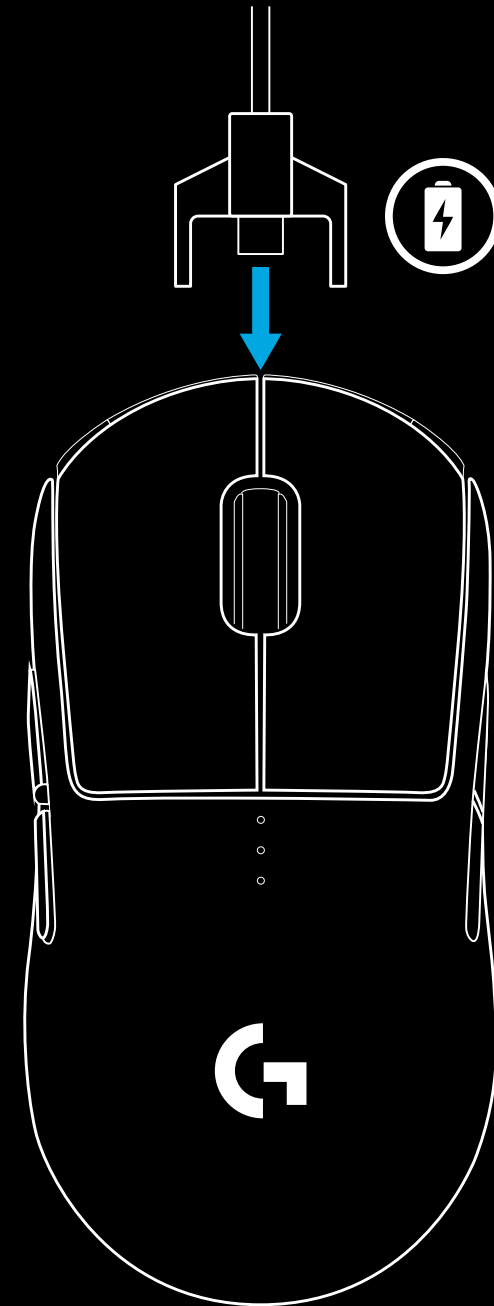

DPI/INDICATOARELE PROFILULUI ÎNCORPORAT

Valorile DPI/profilurile încorporate sunt indicate prin cele trei LED-uri de sub butoanele principale. Imaginea de mai jos arată ce valori sunt indicate de panoul cu LED-uri.

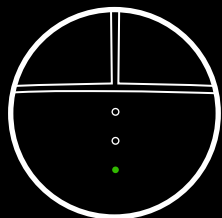

DPI/profil 1

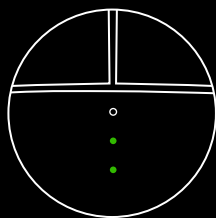

DPI/profil 2

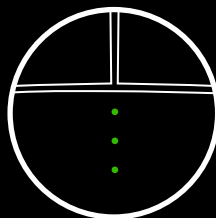

DPI/profil 3

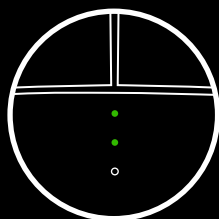

DPI/profil 4

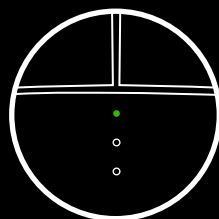

DPI/profil 5

ÎNTREBĂRI FRECVENTE

<http://support.logitechG.com/product/pro-wireless>

KURULUM YÖNERGELERİ

- 1 USB adaptörüne bağlanmış kablosuz alıcıyı aksesuar kutusunda bulabilirsiniz. Kablonun bir ucunu bilgisayara, diğer ucunu USB adaptörüne ve alıcısına takın.
 - Alıcıyı aynı zamanda doğrudan bilgisayara bağlayarak da kullanabilirsiniz. Bununla birlikte, kabloyu ve adaptörü kablosuz moda kullanmanız önerilir. Böylece, daha iyi bağlantının yanı sıra yeniden şarj etme için kabloya kolay erişim sağlanır.

- 2 Mouse'un altındaki anahtarı kullanarak mouse'u açın.

- 3 Logitech Gaming Software'yi indirin

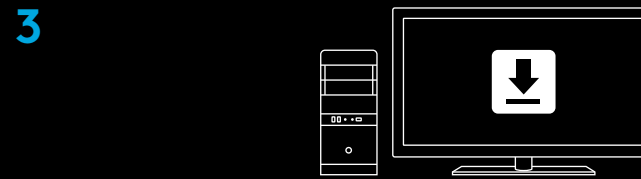
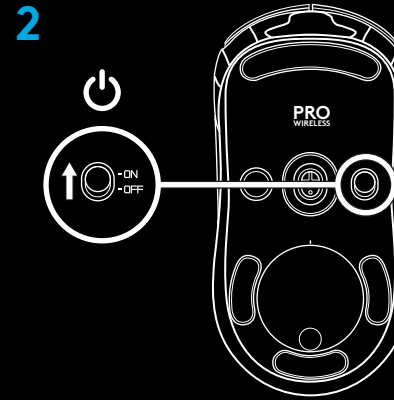
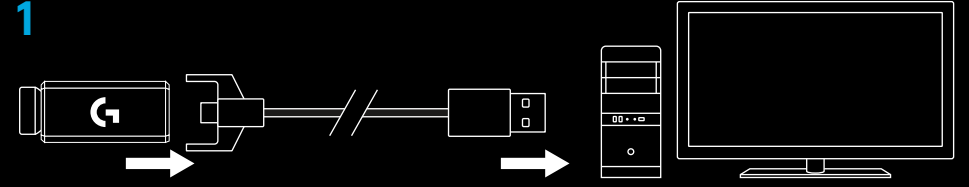

www.logitechG.com/support/pro-wireless

- 4 Şarj etmek için kabloyu adaptörden çıkarın ve mouse'un ön tarafına takın. Mouse'unuz doğrudan bir bilgisayara takıldığında kablo üzerinden veri transferi modunda çalışır. Bilgisayardaki USB bağlantı noktasına bağlıyken baştan tamamen şarj olabilmesi için yaklaşık 2 saat gereklidir.

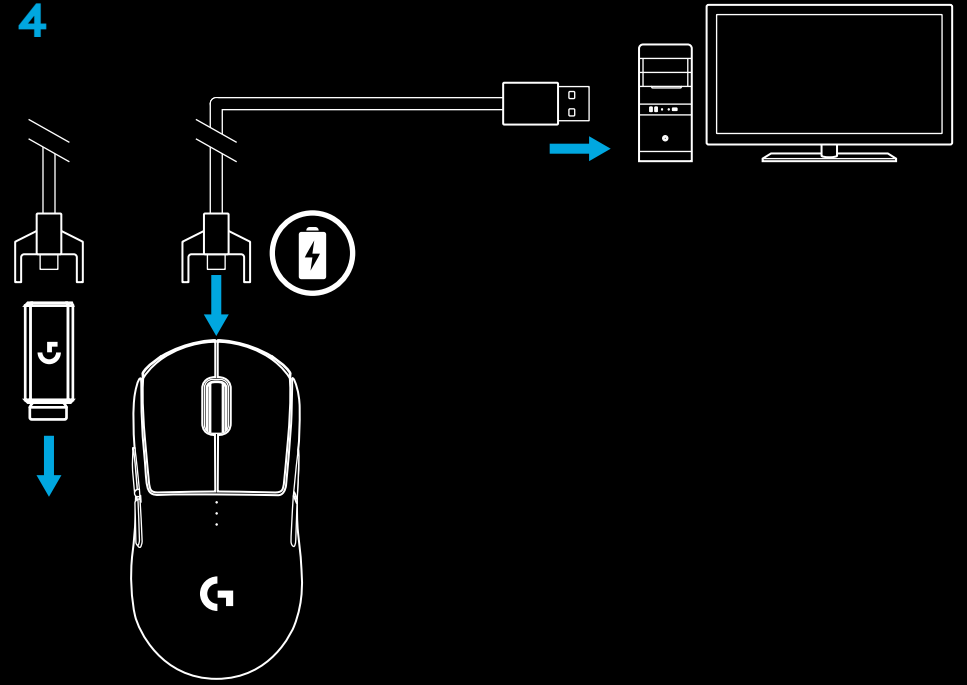

İpuçları:

- Ortam gürültüsünü en aza indirmek için mouse ve alıcıyı kablosuz yönlendiricilerden ve diğer 2,4 GHz'lik kablosuz cihazlardan 2 m'den uzakta tutun.
- PRO WIRELESS'in 10 metreye kadar kablosuz bağlantı aralığı vardır. Gürültülü kablosuz ortamlarda en iyi performansı elde etmek ve şarj kablosunu kolay erişilebilir hale getirmek için alıcıyı mouse'tan en fazla 20 cm uzaklıkta tutmanız önerilir.

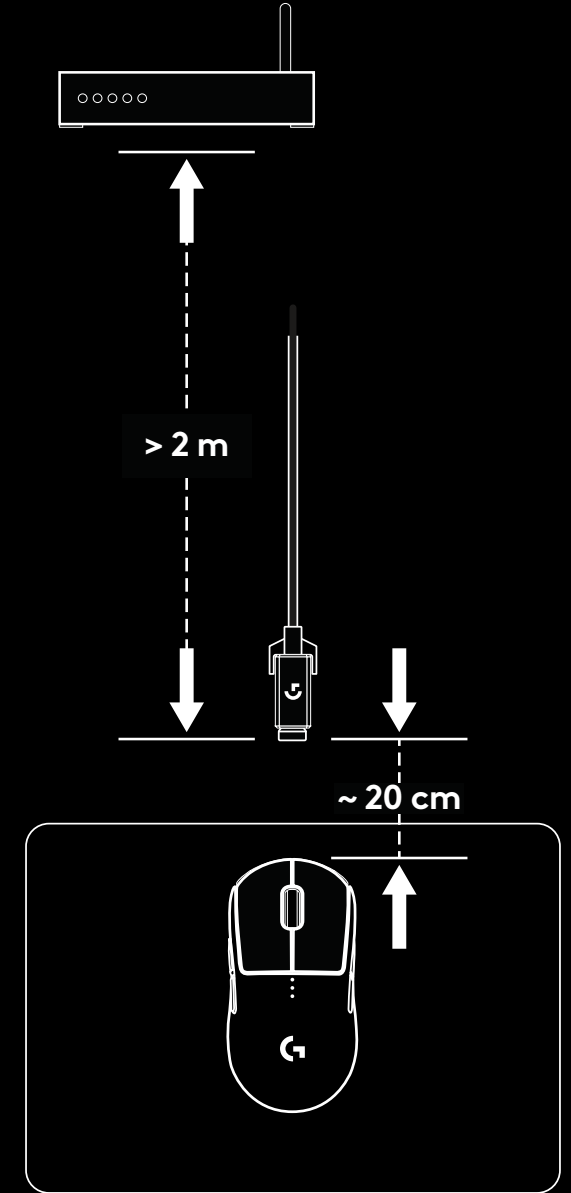
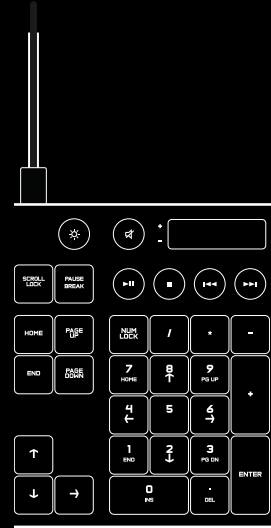

TUŞ YAPILANDIRMALARI

PRO WIRELESS, mouse'a manyetik olarak tutturulan deęiřtirilebilir düğmeler ve düğme başlıklarıyla birlikte gelir. Kullanmadığınızda bunları kutuda saklayın. Bu deęiřtirilebilir tuřlar ařağıdaki yapılandırmaları elde etmek üzere kullanılabilir:

- 1 Sağ elle kullanım
- 2 Sol elle kullanım
- 3 Tuřsuz kullanım
- 4 Tam tuřsuz kullanım

1

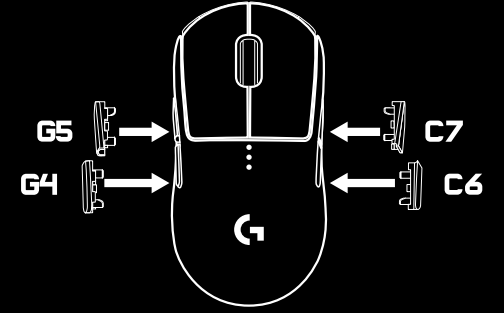
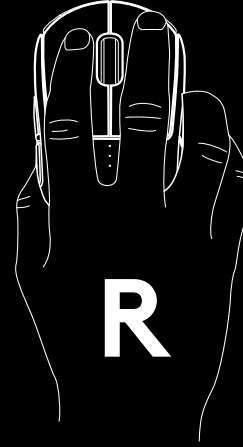

2

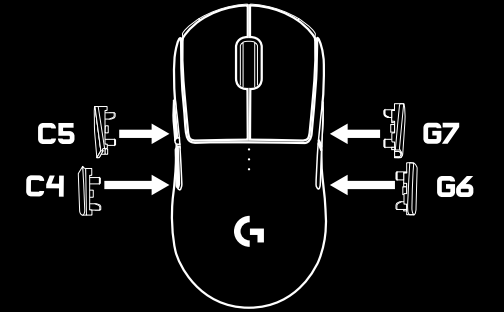
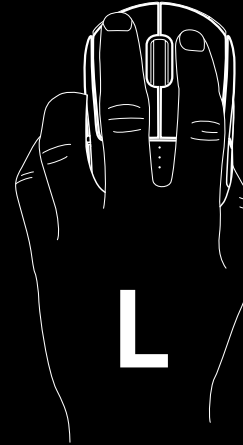

3

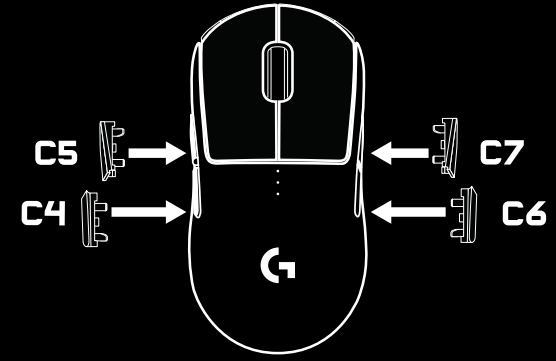

4

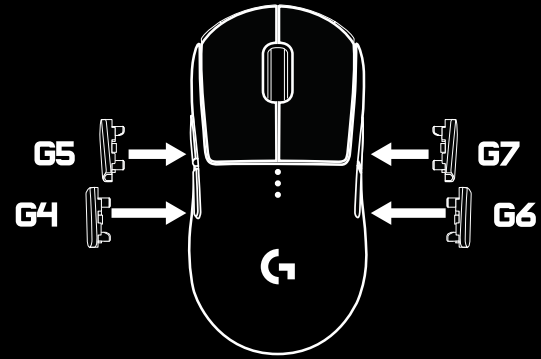

8 ADET TAMAMEN PROGRAMLANABİLİR TUŞ

- 1 Sol (Tuş 1)
- 2 Sağ (Tuş 2)
- 3 Tekerlek tıklatma (Tuş 3)
- 4 Geri (Düğme G4)
- 5 İleri (Düğme G5)
- 6 Geri (Düğme G6)
- 7 İleri (Düğme G7)
- 8 DPI döngüsü (mouse'un altında, Düğme 8)
- 9 Alıcı depolama kapağı + Powerplay modülü bölümü (mouse'un altında)
- 10 Açma/Kapama anahtarı (mouse'un altında, programlanamaz)

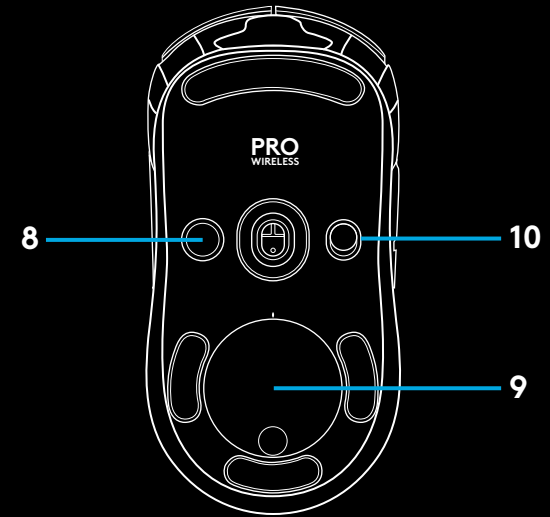

PİL ÖMRÜ

PRO WIRELESS'in, aydınlatma kapalıyken 1 ms raporlama hızında 60 saate kadar kesintisiz oyun performansı veya RGB renk döngüsü özelliği açıkken 1 ms raporlama hızında 48 saat kesintisiz oyun performansı sunan, yeniden şarj edilebilir 250 mAH LiPol pili vardır*.

- Şarj düzeyi, mouse açıkken veya şarj düzeyini görmek üzere Logitech Gaming Software ile bir tuş atanarak kontrol edilebilir.
- Şarj düzeyi, mouse açıkken DPI göstergesindeki çubukların rengi ve sayısı kullanılarak yedi saniye boyunca görüntülenir:
 - 3 yeşil nokta = %50-100
 - 2 yeşil nokta = %30-50
 - 1 yeşil nokta = %15-30
 - 1 yanıp sönen kırmızı nokta = <%15

İpuçları:

- LGS kullanarak bir tuşu şarj düzeyini gösterecek şekilde programlayabilirsiniz.
- Alttaki nokta, pil %15 düzeyinde veya daha az olduğunda kırmızı yanıp söner. Bu durumda şarj etmek üzere mouse'unuzu bilgisayarınıza takın.
- Şarj düzeyi, güç kullanımı ve tahmini kalan pil ömrünü Logitech Gaming Software'den görebilirsiniz.

* PİL ömrü ve kapasitesi kullanımınıza bağlı olarak değişiklik gösterebilir. Şarj edilebilir pillerin, yeniden şarj edilebilme sayısı sınırlıdır.

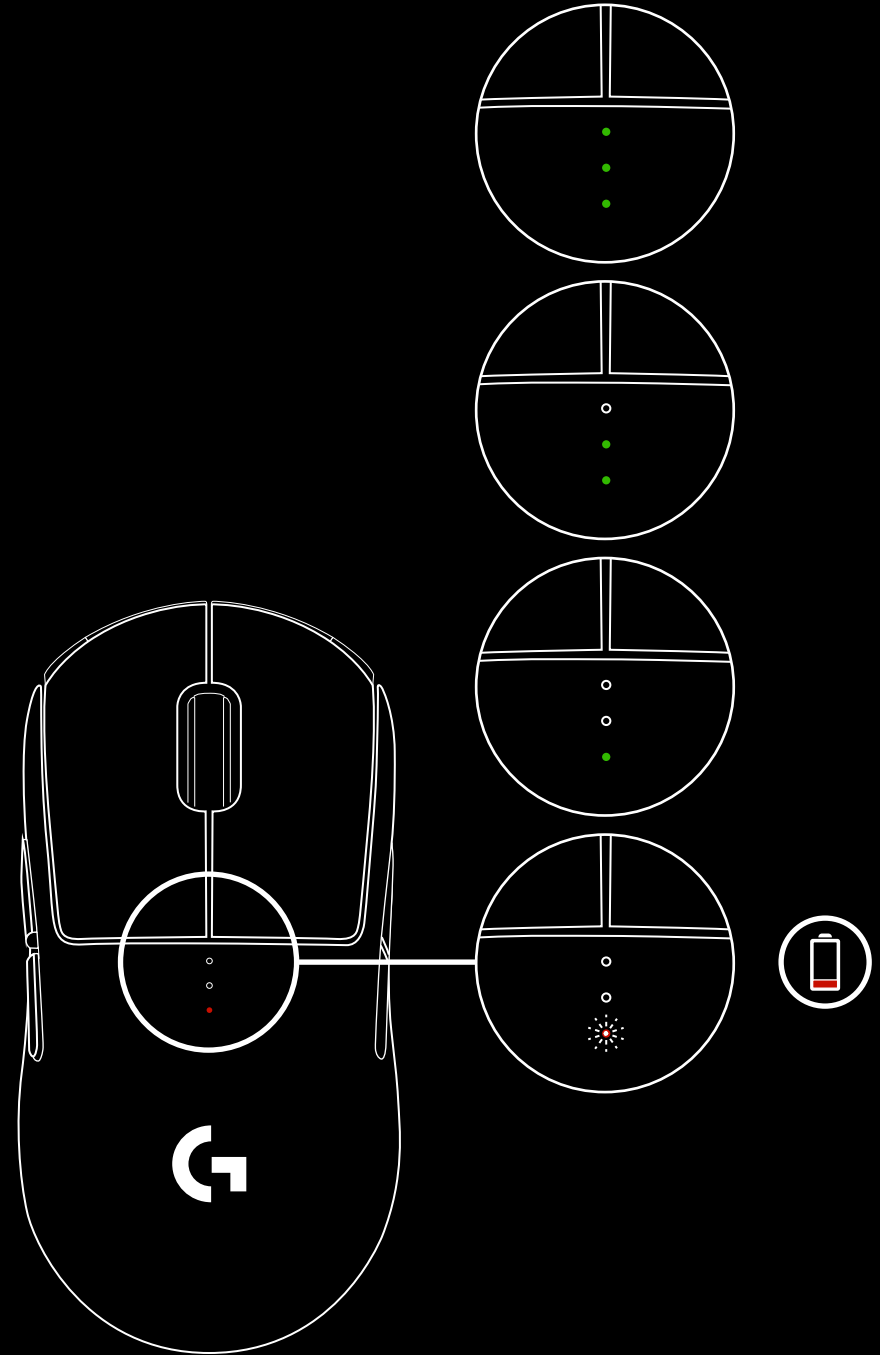

ŞARJ ETME/KABLO ÜZERİNDEN VERİ TRANSFERİ

Pil gücü düşük olduğunda mouse'unuzu kutusundan çıkan USB şarj kablosuyla bilgisayarınıza bağlayın. PRO WIRELESS aynı zamanda, ayrı satılan Logitech G POWERPLAY kablosuz şarj sistemi ile de uyumludur.

LOGITECH GAMING SOFTWARE

Logitech Gaming Software'ı kullanarak yerleşik profil ayarlarını özelleştirebilirsiniz. Bu ayarlar düğme programlama, bildirim hızı, performans/dayanıklılık modları ve izleme davranışını içerir. PRO WIRELESS, azami 5 DPI ayara izin verir.

PRO WIRELESS'ta varsayılan olarak şu ayarlar bulunur:

- DPI: 400/800/1600/3200
- Bildirim hızı: 1 ms
- Performans modu

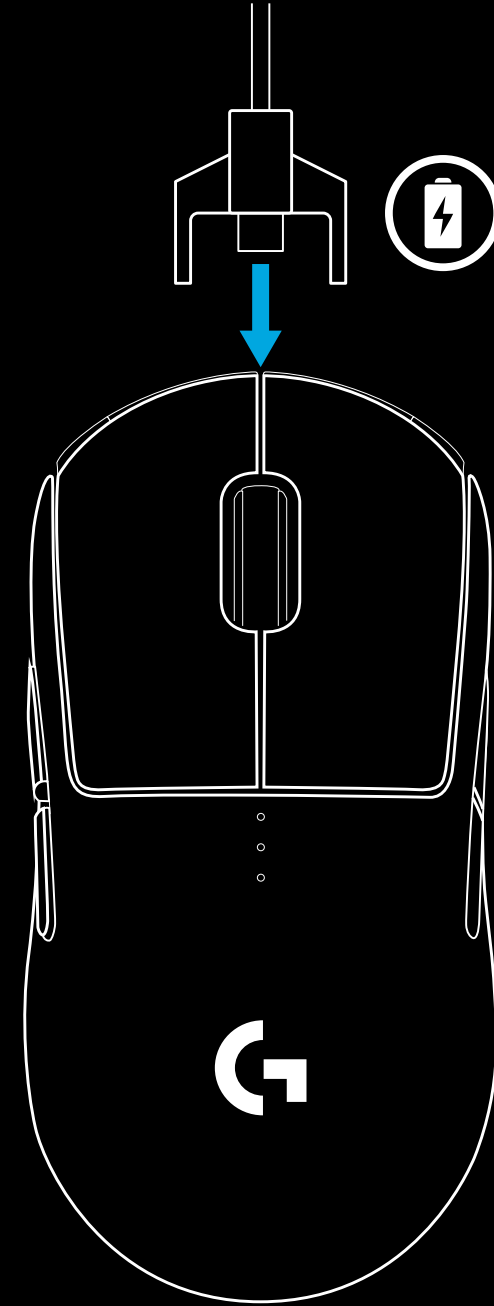

DPI/YERLEŐİK PROFİL GÖSTERGELERİ

DPI/Yerleşik profiller ana tuşların altındaki üç LED kullanılarak gösterilir. Aşağıdaki resimde LED panelinde hangi değerlerin belirtildiği gösterilir.

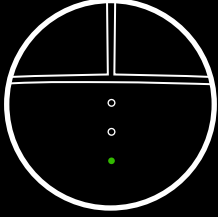

DPI/Profil 1

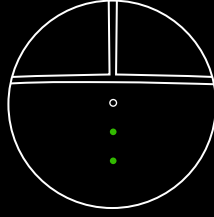

DPI/Profil 2

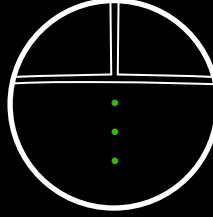

DPI/Profil 3

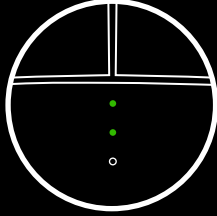

DPI/Profil 4

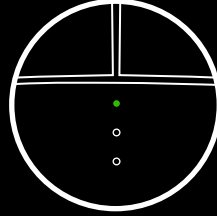

DPI/Profil 5

SIK SORULAN SORULAR

<http://support.logitechG.com/product/pro-wireless>

إرشادات الإعداد

1 يمكن العثور على مستقبِل لاسلكي متصل بمحوّل USB في علبة الملحقات. قم بتوصيل أحد طرفي الكابل بجهاز الكمبيوتر، والطرف الآخر بمحوّل USB والمستقبل.

– يمكن استخدام المستقبل كذلك أثناء توصيله بجهاز الكمبيوتر مباشرة. ولكن، يُوصى باستخدام الكابل والمحوّل في الوضع اللاسلكي، نظرًا لأن ذلك يسمح بإمكانية توصيل أفضل وإمكانية استخدام أسهل للكابل لإعادة الشحن.

2 قم بتشغيل الماوس من خلال زر التبديل أسفل الماوس.

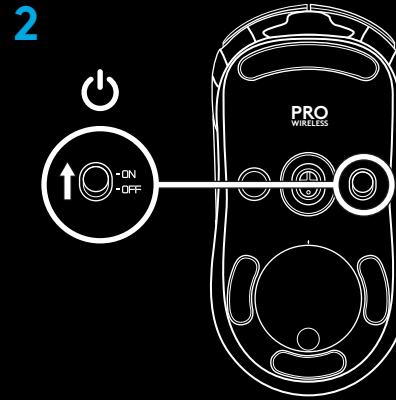
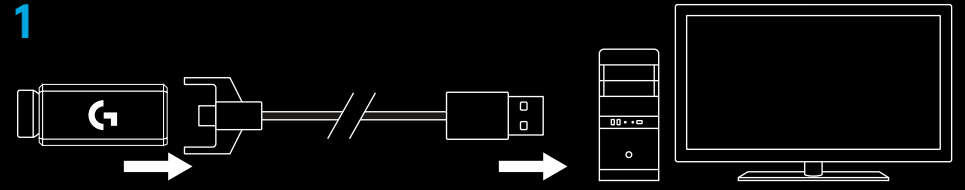

3 تنزيل برنامج Logitech Gaming

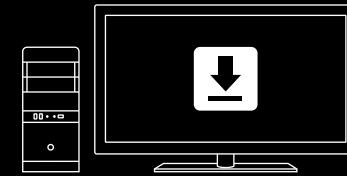

www.logitechG.com/support/pro-wireless

4 للشحن، يمكنك فصل الكابل من المحوّل وتوصيل طرف الماوس. سيعمل الماوس في وضع نقل البيانات عبر الكابل عند توصيله بجهاز الكمبيوتر مباشرة. ويحتاج الشحن الكامل بعد التفريغ التام التوصيل بمنفذ USB في جهاز كمبيوتر لمدة ساعتين تقريبًا.

4

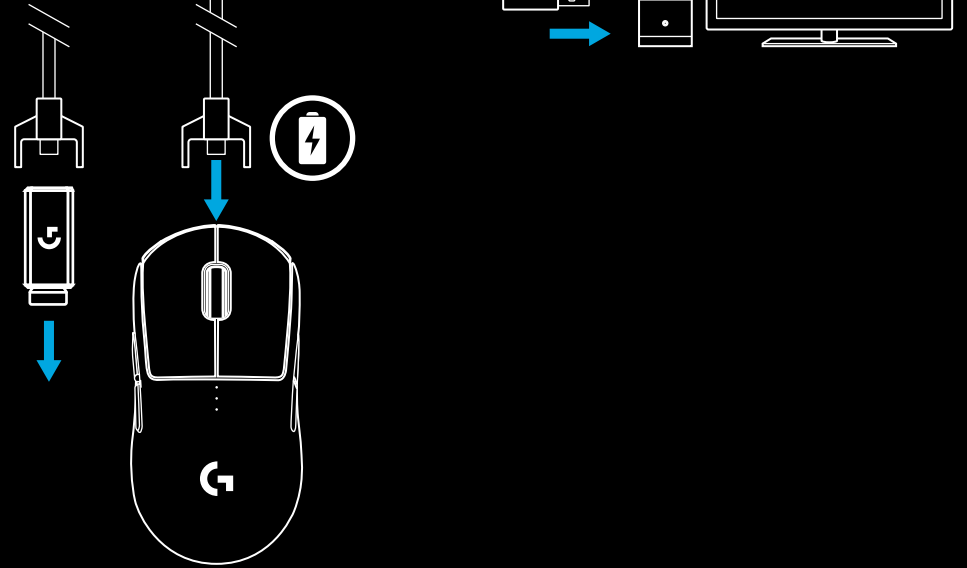

تلميحات:

- احرص على وضع الماوس والمستقبل على بُعد 2م فأكثر من الموجّهات اللاسلكية أو غير ذلك من الأجهزة اللاسلكية التي تعمل بتردد 2.4 غيغا هرتز للحد من تداخل الموجات المحيطة.
- يتميز PRO WIRELESS بنطاق لاسلكي يصل إلى 10 أمتار. لضمان الحصول على أفضل أداء في محيط التداخل اللاسلكي، ولضمان الوصول إلى كابل الشحن بسهولة، يُوصى بوضع المستقبل على مسافة لا تزيد عن 20 سم من الماوس.

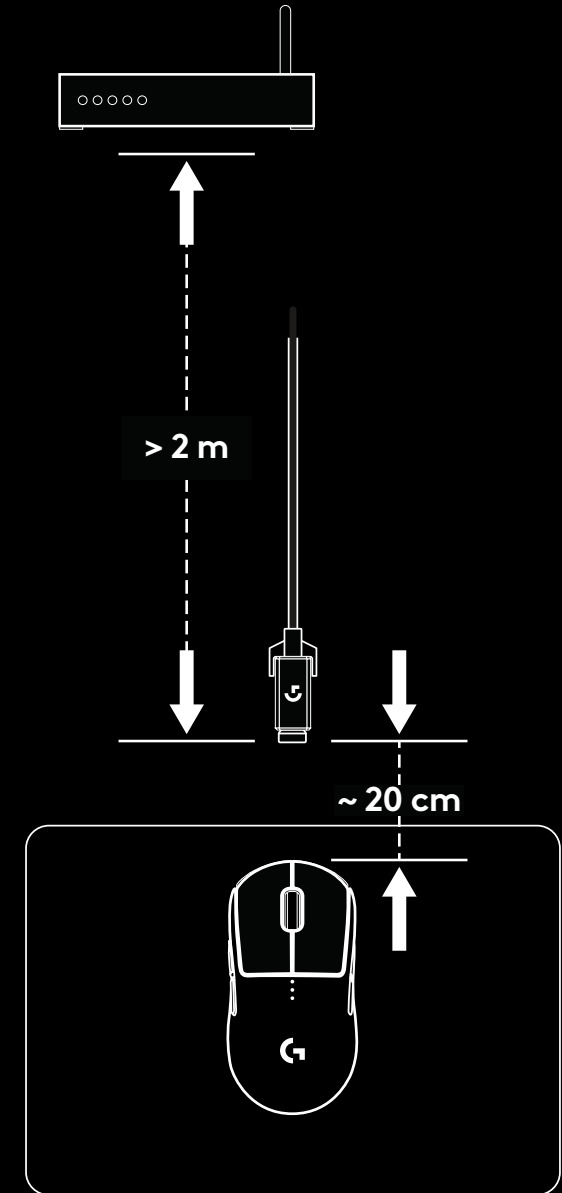
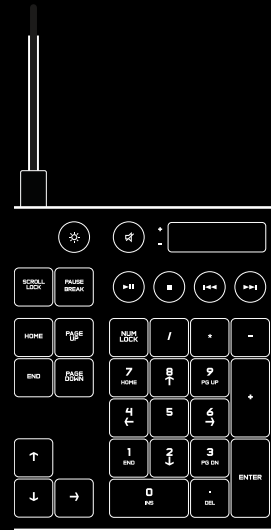

إعدادات تهيئة الأزرار

يتم تزويد الطراز PRO WIRELESS بأزرار قابلة للاستبدال بالإضافة إلى أغشية لهذه الأزرار يتم تثبيتها داخل الماوس مغناطيسيًا. ويجب الاحتفاظ بهذه الأزرار في العلبة عند عدم استخدامها. تتوافق هذه الأزرار القابلة للاستبدال مع إمكانية التحويل إلى إعدادات التهيئة التالية:

- 1 اليد اليمنى
- 2 اليد اليسرى
- 3 بدون أزرار
- 4 الأزرار الكاملة

1

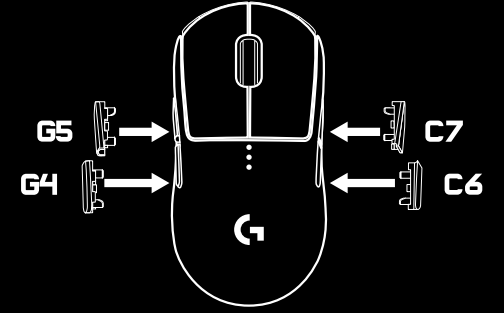
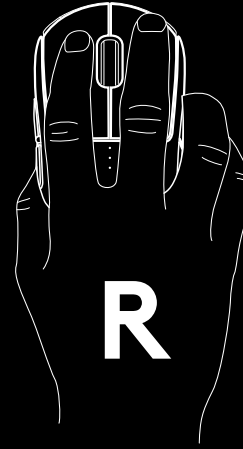

2

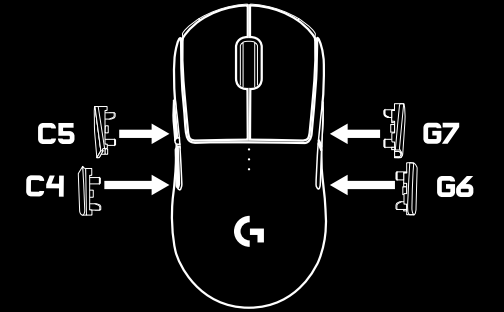
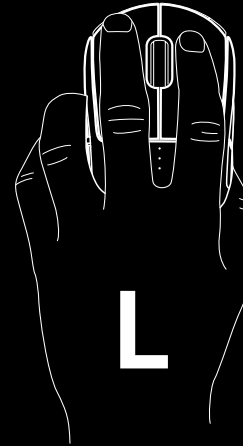

3

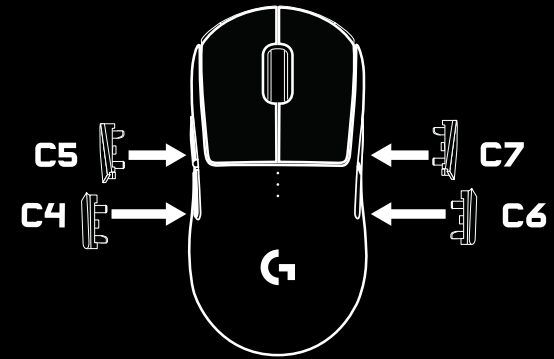

4

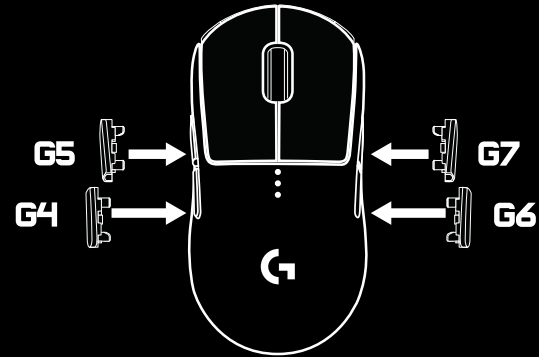

8 زرًا قابلاً للبرمجة بالكامل

- 1 اليسار (الزر 1)
- 2 اليمين (الزر 2)
- 3 النقر فوق البكرة (الزر 3)
- 4 الرجوع (الزر G4)
- 5 الأمام (الزر G5)
- 6 الرجوع (الزر G6)
- 7 الأمام (الزر G7)
- 8 دورة DPI (أسفل الماوس، الزر 8)
- 9 باب تخزين المستقبل + هيكل وحدة Powerplay (أسفل الماوس)
- 10 زر تبديل التشغيل/الإيقاف (أسفل الماوس، لا يقبل البرمجة)

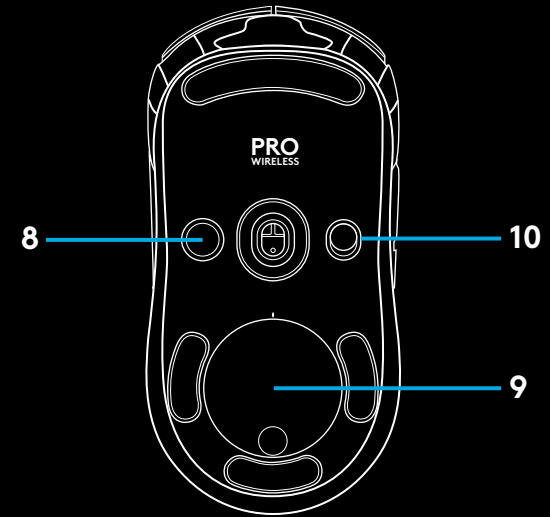

عمر البطارية

يحتوي الطراز PRO WIRELESS على بطارية LiPo قابلة لإعادة الشحن سعتها 250 مللي أمبير في الساعة، مما يوفر للماوس إمكانية اللعب بدون توقف لمدة 60 ساعة وبمعدل تقارير يبلغ 1 مللي ثانية أثناء إيقاف الإضاءة، أو لمدة 48 ساعة من اللعب بدون توقف بمعدل تقارير يبلغ 1 مللي ثانية مع تشغيل دائرة ألوان RGB.*

- يمكن التحقق من مستوى الشحن أثناء تشغيل الماوس أو استخدام برنامج Logitech Gaming لتعيين زر للتحقق من مستوى الشحن.

- يتم عرض مستوى الشحن لمدة سبع ثوان عند تشغيل الماوس باستخدام اللون وعدد الأشرطة المضيئة على مؤشر حساسية DPI:

- 3 نقاط خضراء = 50%–100%
- نقطتان خضراوان = 30%-50%
- نقطة خضراء = 15%-30%
- نقطة حمراء تومض = >15%

تلميحات:

- يمكنك برمجة زر لعرض مستوى الشحن باستخدام برنامج LGS.
- ستومض النقطة السفلى باللون الأحمر عند وصول البطارية إلى 15% أو أقل. وعند حدوث ذلك، قم بتوصيل الماوس للشحن.
- يمكن التحقق من مستوى الشحن واستنزاف الطاقة والمتبقية في البطارية من خلال برنامج Logitech Gaming.

* قد تختلف طاقة البطارية وقدرتها باختلاف عمرها ومعدل استخدامها. والبطاريات القابلة لإعادة الشحن لها عدد محدود من دورات الشحن.

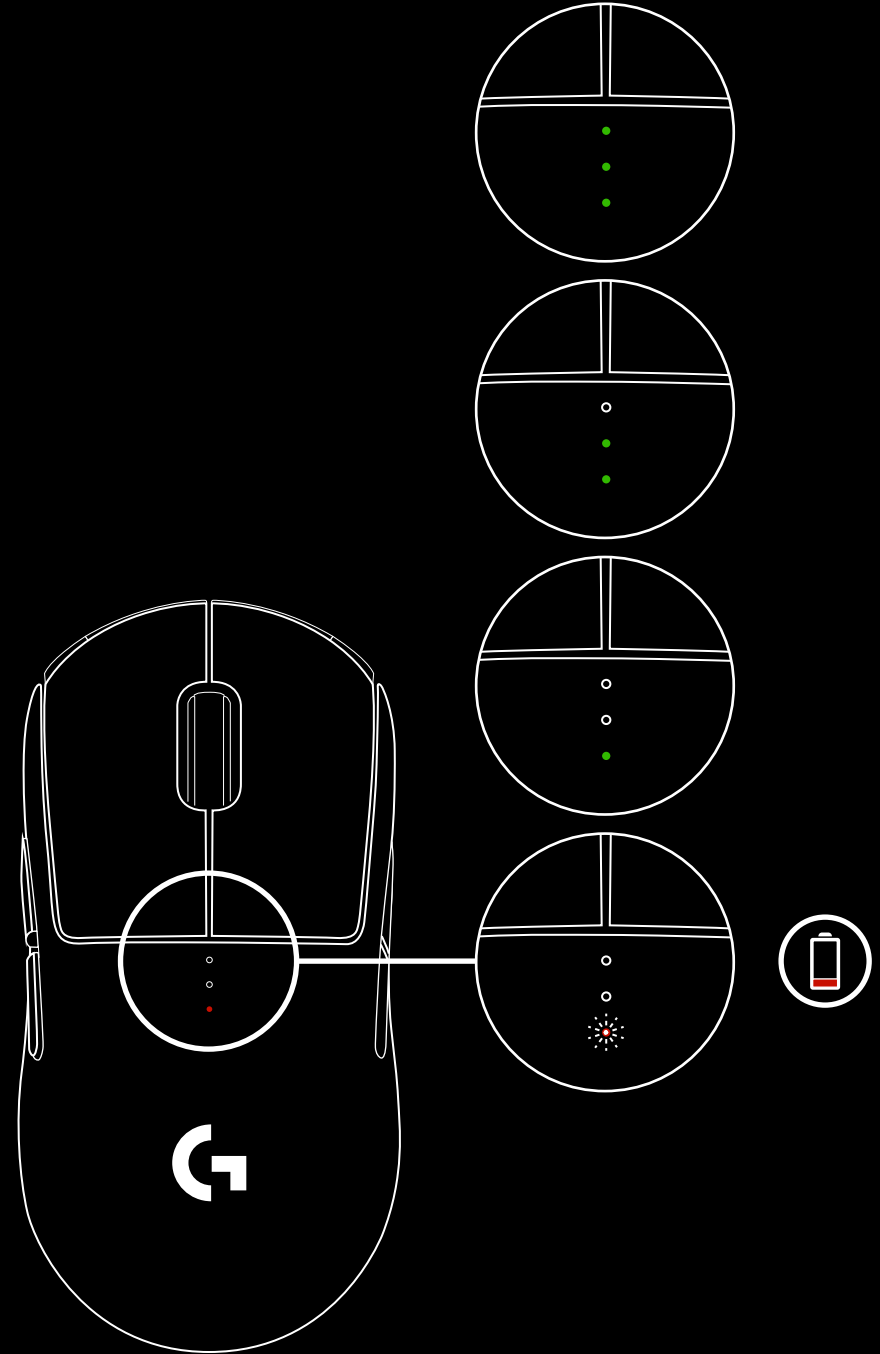

الشحن/نقل البيانات عبر الكابل

قم بتوصيل الماوس عبر كابل شحن USB المتوفر لديك عند انخفاض مستوى طاقة البطارية. الطراز PRO WIRELESS متوافق أيضًا مع نظام الشحن اللاسلكي Logitech G POWERPLAY، والذي يُباع بشكل منفصل.

برنامج LOGITECH GAMING

يمكنك تخصيص إعدادات ملف التعريف المضمن مع الماوس باستخدام برنامج Logitech Gaming. وتتضمن هذه الإعدادات برمجة الأزرار، ومعدل الإبلاغ، وأوضاع الأداء/التحمل، وسلوك التتبع. يوفر الطراز PRO WIRELESS ما يصل إلى 5 إعدادات لحساسية النقاط لكل بوصة.

يتضمن الطراز PRO WIRELESS افتراضيًا الإعدادات التالية:

- حساسية 400 DPI: 3200/1600/800

- معدل التقارير: 1 ميلي ثانية

- وضع الأداء

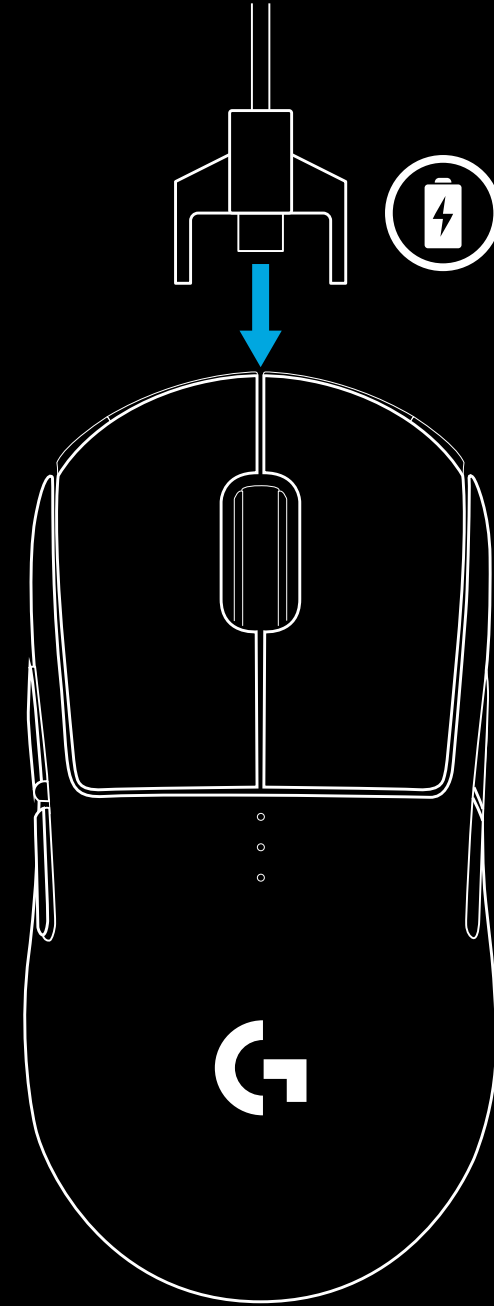

مؤشرات DPI/ملف التعريف المضمّن

يتم عرض ملفات تعريف DPI/المضمّنة باستخدام ثلاثة مصابيح LED ضمن الأزرار الرئيسية. توضح الصورة أدناه القيم التي تتم الإشارة إليها في لوحة مصابيح LED.

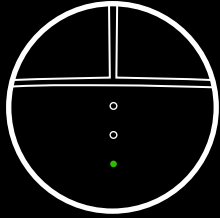

1 ملف التعريف DPI

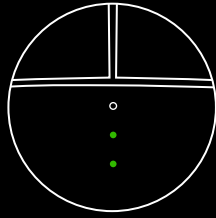

2 ملف التعريف DPI

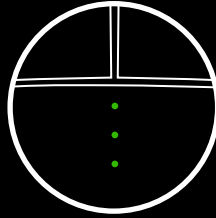

3 ملف التعريف DPI

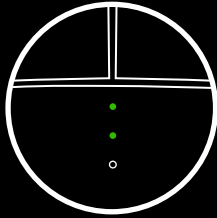

4 ملف التعريف DPI

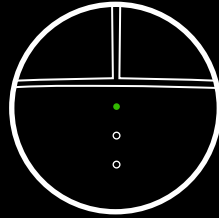

5 ملف التعريف DPI

הוראות התקנה

1 בקופסת האביזרים ניתן למצוא מקלט אלחוטי המחובר למתאם USB. חבר את קצהו האחד של הכבל למחשב ואת הקצה השני למקלט ומתאם ה-USB.

- ניתן גם לחבר את המקלט ישירות למחשב. עם זאת השימוש בכבל ובמתאם במצב אלחוטי מומלץ ומאפשר קישוריות טובה יותר וגישה קלה לכבל לצורך טעינה.

2 הפעל את העכבר באמצעות המתג הממוקם בתחתיתו.

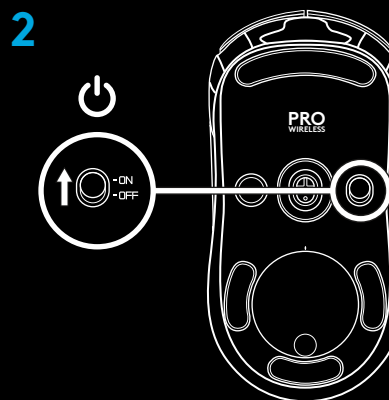
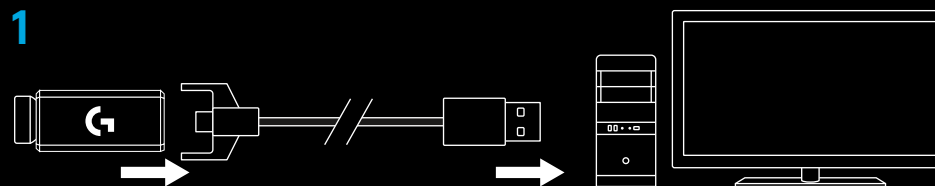

3 הורד את תוכנת Logitech Gaming

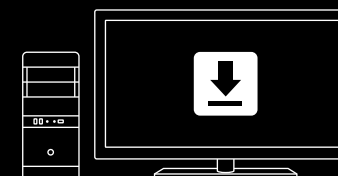

www.logitechG.com/support/pro-wireless

4 לטעינה, נתק את הכבל מהמתאם וחבר אותו לשקע בחלקו הקדמי של העכבר. בכל פעם שהעכבר מחובר ישירות למחשב הוא יפעל במצב נתונים-על-כבל. טעינה מלאה ממצב ריק דורשת בסביבות השעתיים בחיבור ליציאת ה-USB במחשב.

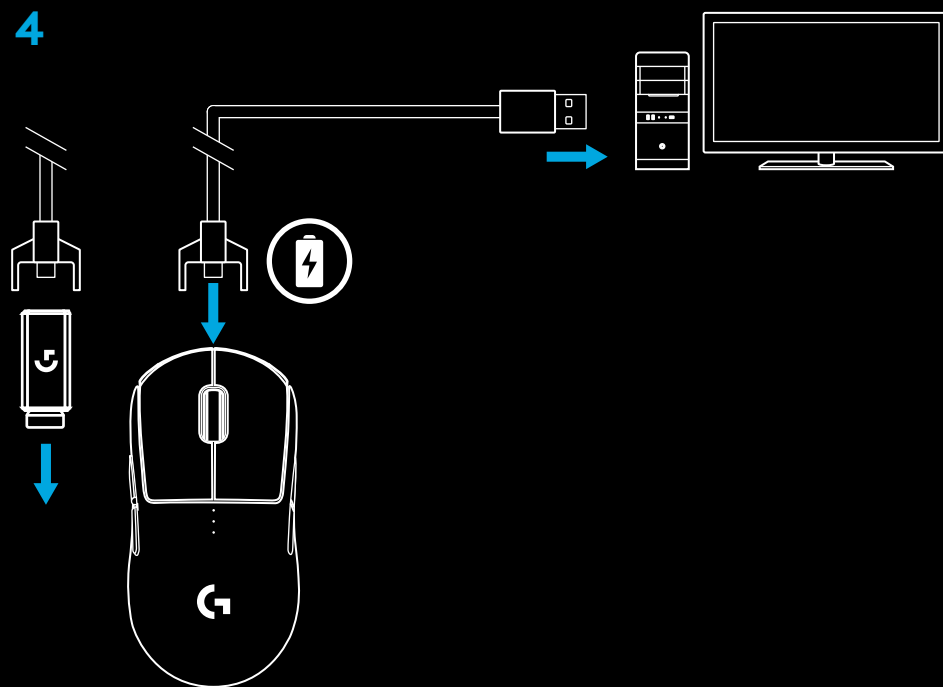

עצות שימוש a:

- לצמצום הרעש הסביבתי, מקם את העכבר והמקלט במרחק של 2 מ' ומעלה מנתב אלחוטי או מהתקנים אלחוטיים אחרים העובדים בתדר 2.4GHz.
- ל-PRO WIRELESS יש טווח אלחוטי של עד 10 מטרים. להבטחת ביצועים אופטימליים בסביבות אלחוטיות רועשות ולשמירה על נגישות של כבל הטעינה, מומלץ למקם את המקלט במחקר של עד 20 ס"מ מהעכבר.

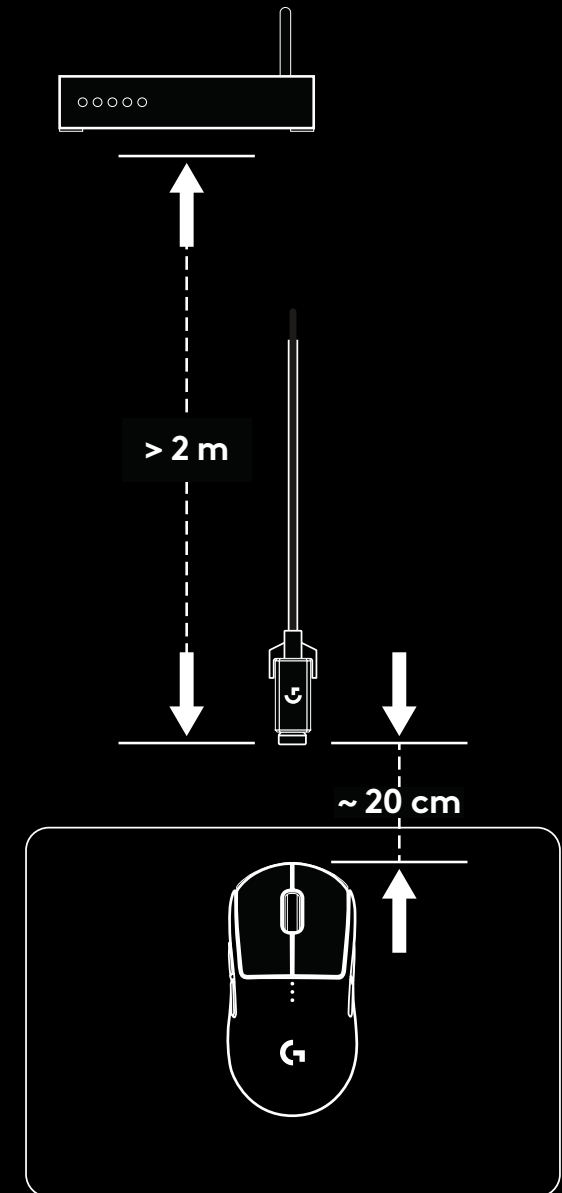
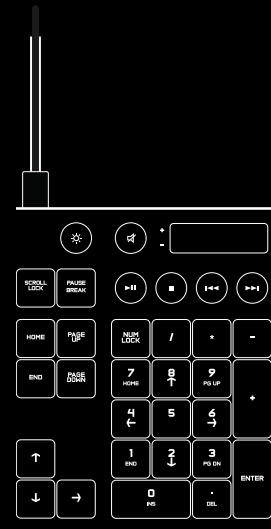

הגדרת הלחצנים

ה-PRO WIRELESS מגיע עם לחצנים מתחלפים ומכסי לחצנים, המוצמדים לעכבר באמצעות מגנט. כשאינם בשימוש, יש לאחסן חלקים אלה בקופסה. הלחצנים המתחלפים תומכים בתצורות הבאות:

- 1 ימניים
- 2 שמאליים
- 3 ללא לחצנים
- 4 לחצנים מלאים

1

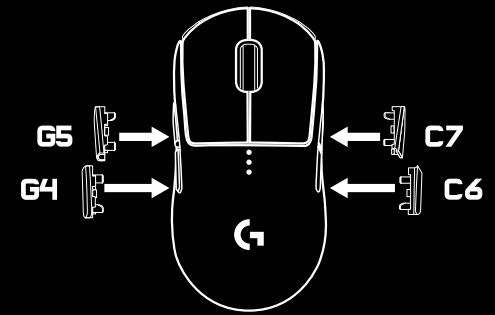
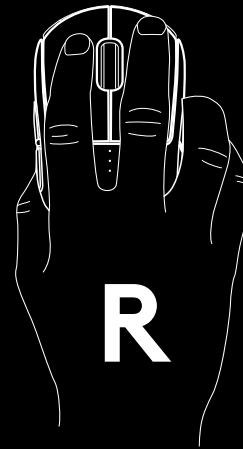

2

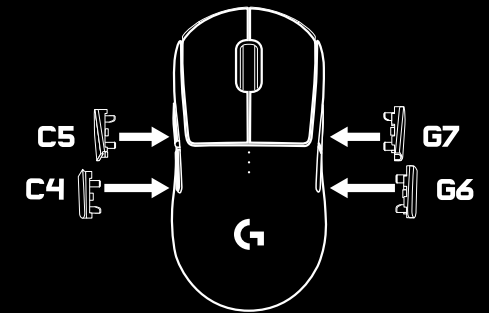
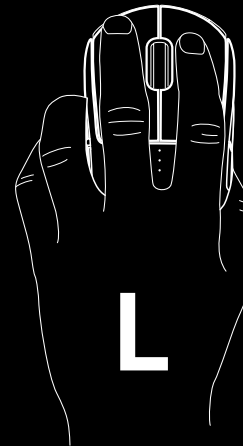

3

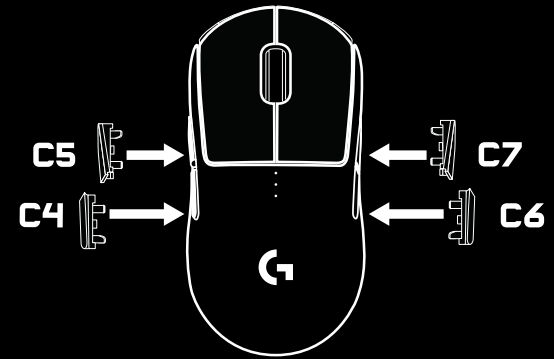

4

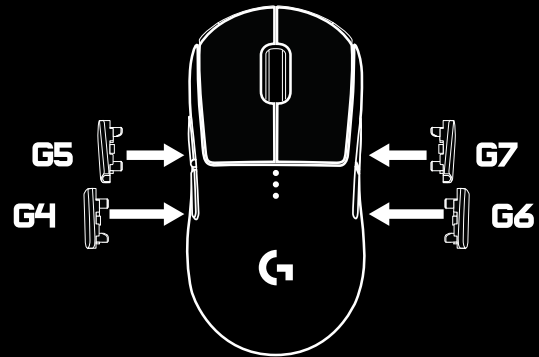

8 לחצנים הניתנים לתכנות מלא

- 1 שמאלי (לחצן 1)
- 2 ימני (לחצן 2)
- 3 לחצן גלגלת (לחצן 3)
- 4 אחורה (לחצן G4)
- 5 קדימה (לחצן G5)
- 6 אחורה (לחצן G6)
- 7 קדימה (לחצן G7)
- 8 מעגל DPI (החלק התחתון של העכבר, לחצן 8)
- 9 דלת אחסון המקלט + מודול Powerplay בהיקף (החלק התחתון של העכבר)
- 10 מתג הדלקה/כיבוי (תחתית העכבר, לא ניתן לתכנות)

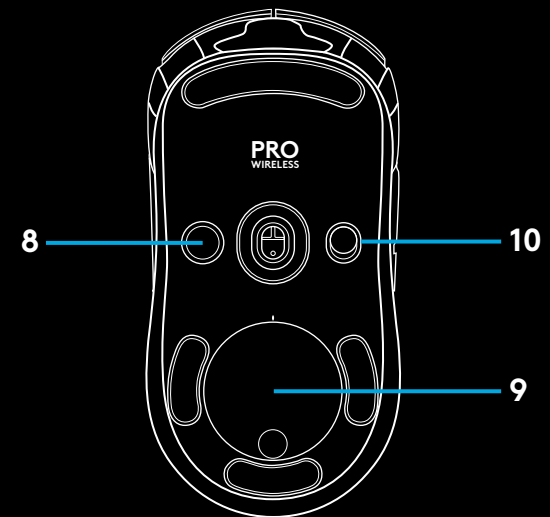

חיי סוללה

ה-PRO WIRELESS מצויד בסוללת 250mAH LiPol נטענת המספקת עד 60 שעות משחק רצוף בקצב דיווח של 1 מילי-שנייה עם אורות כבויים, או 48 שעות משחק רציף בקצב דיווח של 1 מילי-שנייה עם מחזור אורות RGB דולק*.

- ניתן לבדוק את רמת הטעינה כשהעכבר דולק או להקצות לחצן לבדיקת רמת הטעינה באמצעות תוכנת Logitech Gaming.

- רמת הטעינה מוצגת למשך שבע שניות עם הדלקת העכבר תוך שימוש בצבעים ובמספר הפסים המוארים על מחוון ה-DPI:

- שלוש נקודות ירוקות = 50%–100%

- שתי נקודות ירוקות = 30%–50%

- נקודה ירוקה אחת = 15%–30%

- נקודה אדומה אחת מהבהבת = >15%

עצות שימוש:

- ניתן לתכנת לחצן להצגת רמת הטעינה באמצעות תוכנת LGS.

- הנקודה התחתונה תהבהב באדום כשרמת הסוללה יורדת ל-15% ומטה. במקרה כזה יש לחבר את העכבר לטעינה.

- ניתן לבדוק את רמת הטעינה, צריכת הסוללה ואומדן זמן הסוללה הנותר בתוכנת Logitech Gaming.

* קיבולת הסוללה וחיי הסוללה עשויים להשתנות עם הזמן והשימוש. לסוללות נטענות יש מספר מוגבל של מחזורי טעינה.

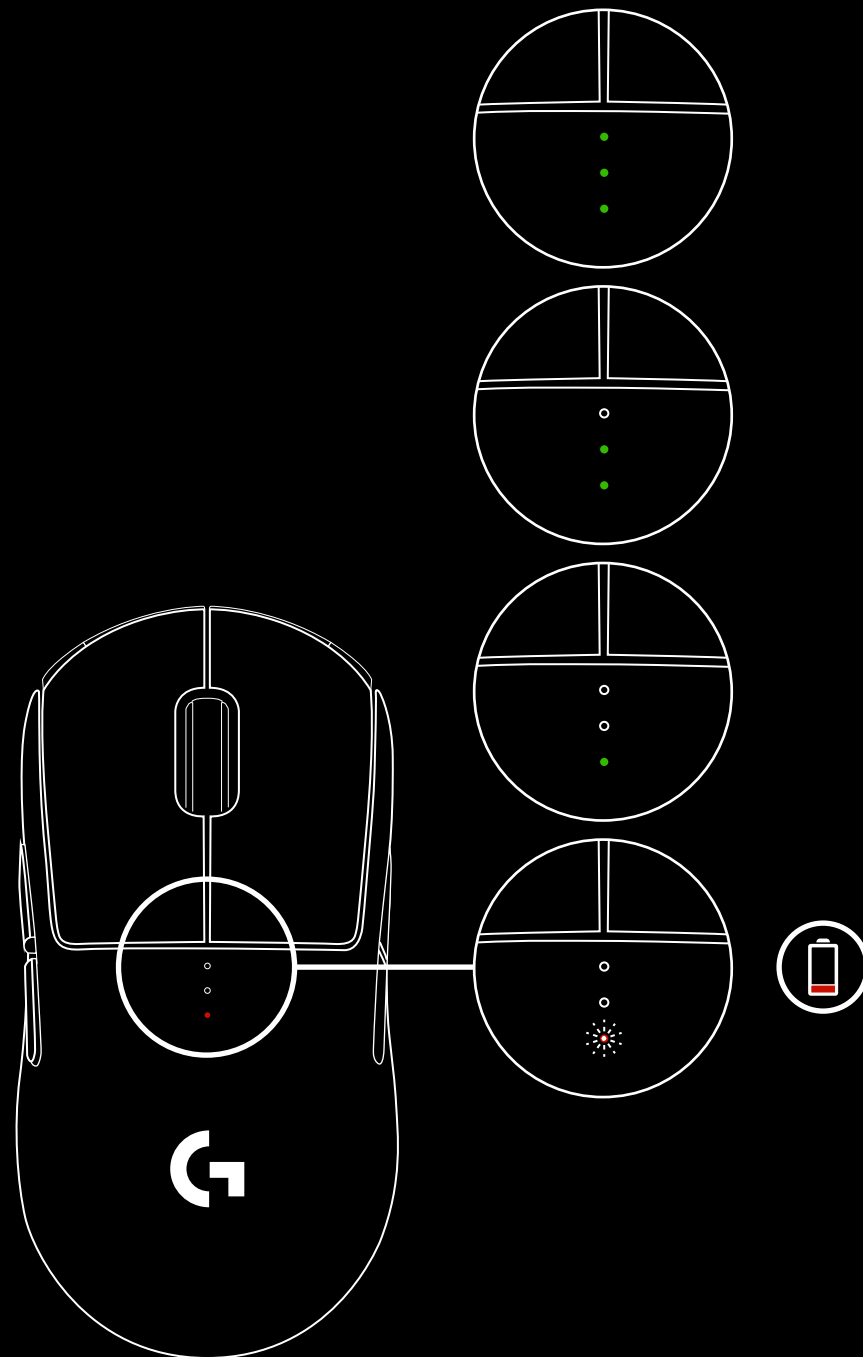

טעינה/נתונים על כבל

כשרמת הסוללה נמוכה, חבר את העכבר באמצעות כבל טעינה USB שסופק לך. ה-PRO WIRELESS מותאם למערכת טעינה אלחוטית Logitech G POWERPLAY, הנמכרת בנפרד.

תוכנת LOGITECH GAMING

באפשרותך לבצע התאמה אישית של הפרופילים המובנים באמצעות תוכנת Logitech Gaming. הגדרות אלה כוללת את תכנות הלחצנים, קצב הדיווח, מצבי ביצועים/עמידות והתנהגות עקיבה. ה-PRO WIRELESS מאפשר עד 5 הגדרות DPI.

כברירת מחדל, יש ל-PRO WIRELESS הגדרות הבאות בלבד:

- DPI: 400/800/1600/3200

- קצב דיווח: 1 ms

- מצב ביצועים

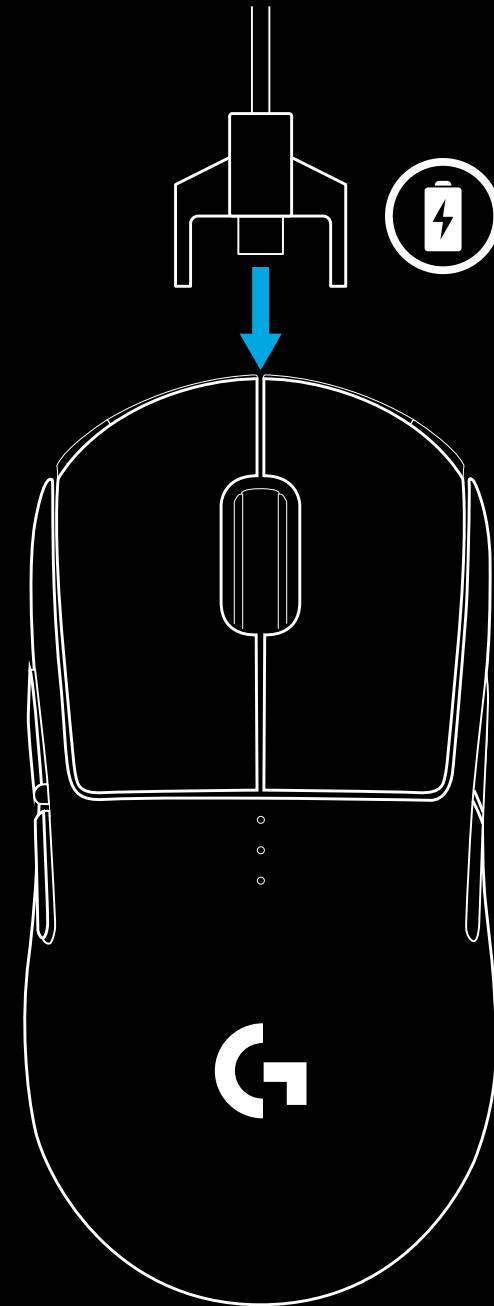

מחוני פרופיל DPI/מובנה

פרופילי ה-DPI/המובנים מוצגים באמצעות שלוש נוריות LED הממוקמות מתחת הלחצנים הראשיים. התמונה להלן מראה אלו ערכים מציג לוח ה-LED.

<http://support.logitechG.com/product/pro-wireless>

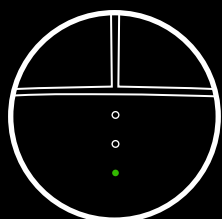

1 פרופיל/DPI

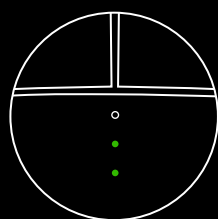

2 פרופיל/DPI

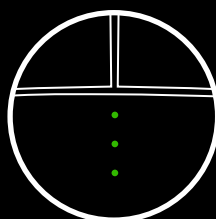

3 פרופיל/DPI

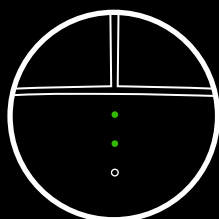

4 פרופיל/DPI

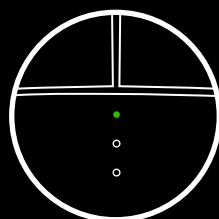

5 פרופיל/DPI



© 2019 Logitech, Logi and the Logitech Logo are trademarks or registered trademarks of Logitech Europe S.A. and/or its affiliates in the U.S. and other countries. All other trademarks are the property of their respective owners. Logitech assumes no responsibility for any errors that may appear in this manual. Information contained herein is subject to change without notice.

WEB-621-001130.003