



Visit www.tapo.com/support
for technical support, user guides,
warranty, and more information



© 2024 TP-Link



Quick Start Guide

Solar-Powered Security Camera Kit



Setup Video

Scan QR code or visit

<https://www.tp-link.com/support/setup-video/#cloud-cameras>



7106511252 REV1.0.0

*Images may differ from your actual products.

CONTENTS

- | | | | |
|------|----------------------------|------|-------------------------------|
| 1 / | Mounting | 16 / | Latviešu |
| 3 / | English | 17 / | Română |
| 4 / | Português Brasil | 18 / | Polski |
| 5 / | Hrvatski | 19 / | Srpski jezik/
Српски језик |
| 6 / | Български | 20 / | Русский язык |
| 7 / | Français | 21 / | Slovenščina |
| 8 / | Čeština | 22 / | Slovenčina |
| 9 / | Bahasa Indonesia | 23 / | Türkçe |
| 10 / | Magyar | 24 / | 繁體中文 |
| 11 / | Қазақша | 25 / | ไทย |
| 12 / | 日本語 | 26 / | Українська мова |
| 13 / | 한국어 | 27 / | Eesti |
| 14 / | Español
(Latinoamérica) | 28 / | Tiếng Việt |
| 15 / | Lietuvių | 29 / | العربية |

Mount the Camera Kit After Setup



$\Phi=6$ mm (15/64 in.)

1

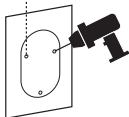

2

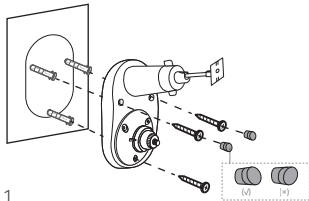

1



Mount the Camera Kit After Setup

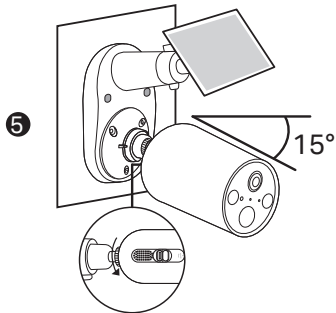
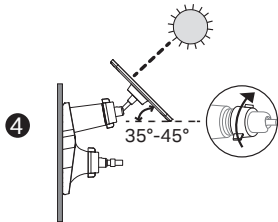
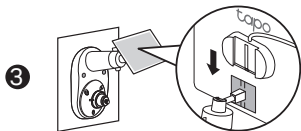

Note: Images may differ from the actual products.

1 Charge the Battery

Fully charge the battery before use.

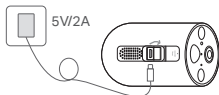

Fully Charge Time: 5.5 hours

*Check battery status in the Tapo app after setup.

Connect Solar Panel to Camera

For detailed instructions, please refer to <https://www.tp-link.com/support/faq/3800/>

2 Set Up

1. Get the Tapo app from the App Store or Google Play.



2. Press and hold the power button on your camera for about 3 seconds to turn it on.

3. Tap the \oplus button in the app and select your camera model. Follow app instructions to complete setup.

Nota: As imagens podem diferir dos produtos reais.

1 Carregando a Bateria

Carregue totalmente a bateria antes de usar.



Tempo de carga completa: 5,5 horas

*Verifique o estado da bateria no app Tapo.

Conecte o painel solar à câmera

Para instruções detalhadas, consulte <https://www.tp-link.com/support/faq/3800/>

Para informações de aspectos de segurança e adequação do produto no território brasileiro consulte: www.gov.br/anatel/pt-br/

2 Configuração

1. Obtenha o aplicativo Tapo na App Store ou no Google Play.



2. Pressione e segure o botão power da câmera por cerca de 3 segundos para ligá-la.
3. Toque no botão ⊕ no aplicativo e selecione o modelo da sua câmera. Siga as instruções do aplicativo para concluir a configuração.

Napomena: slike se mogu razlikovati od stvarnih proizvoda.

1 Napunite bateriju

Prije upotrebe potpuno napunite bateriju.

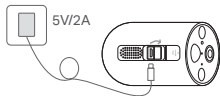

Vrijeme potpunog punjenja: 5,5 sati

*Provjerite status baterije u aplikaciji Tapo.

Spajanje solarne ploče na kameru

Za detaljne upute, molimo posjetite stranicu
<https://www.tp-link.com/support/faq/3800/>

2 Postavljanje

1. Nabavite aplikaciju Tapo iz App Store ili Google Play.



2. Pritisnite i držite tipku za napajanje na kameri oko 3 sekunde da biste je uključili.

3. Dodirnite gumb ⊕ u aplikaciji i odaberite model kamere. Pratite upute aplikacije da biste dovršili postavljanje.

Забележка: Показаните изображения може да се различават от реалните продукти.

1 Заредете батерията

Заредете напълно батерията преди употреба.

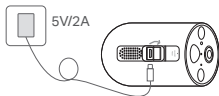

Време за пълно зареждане: 5,5 часа

*Проверете състоянието на батерията в приложението Taro.

Свързване на соларния панел към камерата

За подробни инструкции, моля, вижте <https://www.tp-link.com/support/faq/3800/>

2 Начална настройка

1. Вземете приложението Taro от App Store или Google Play.



2. Натиснете и задръжте бутона Захранване на вашата камера за около 3 секунди, за да я включите.
3. Докоснете бутона ⊕ в приложението и изберете модела на вашата камера. Следвайте инструкциите в приложението, за да завършите настройката.

Remarque: les images peuvent différer des produits réels.

1 Charger la batterie

Chargez complètement la batterie avant utilisation.



Temps de charge complet: 5,5 heures

*Vérifiez l'état de la batterie dans l'application Tapo.

Connectez le panneau solaire à la caméra

Pour des instructions détaillées, veuillez vous référer à

<https://www.tp-link.com/support/faq/3800/>

2 Installation

1. Téléchargez l'application Tapo depuis l'App Store ou Google Play.



2. Appuyez et maintenez enfoncé le bouton d'alimentation de votre caméra pendant environ 3 secondes pour l'allumer.

3. Appuyez sur le bouton ⊕ dans l'application et sélectionnez le modèle de votre caméra. Suivez les instructions de l'application pour terminer la configuration.

Poznámka: Obrázky se mohou lišit od skutečných produktů.

1 Nabíjení baterie

Před použitím baterii plně nabijte.



Doba plného nabití: 5,5 hodiny

*Zkontrolujte stav baterie v aplikaci Tapo.

Připojení solárního panelu ke kameře

Podrobné pokyny najdete na stránce
<https://www.tp-link.com/support/faq/3800/>

2 Nastavení

1. Stáhněte aplikaci Tapo z App Store nebo Google Play.



2. Zapněte kameru stisknutím a podržením tlačítka napájení na přibližně 3 sekundy.

3. Klepněte v aplikaci na tlačítko  a vyberte model vaší kamery. Pokračujte podle pokynů v aplikaci pro dokončení nastavení.

Catatan: gambar mungkin berbeda dari produk yang sebenarnya.

1 Isi daya baterai

Isi daya baterai hingga penuh sebelum digunakan.



Waktu Pengisian Penuh: 5,5 jam

*Periksa status baterai di aplikasi Tapo.

Hubungkan Panel Surya ke Kamera

Untuk petunjuk rinci, silakan merujuk ke <https://www.tp-link.com/support/faq/3800/>

2 Set Up

1. Dapatkan aplikasi Tapo dari App Store atau Google Play.



2. Tekan dan tahan tombol daya pada kamera Anda selama sekitar 3 detik untuk menghidupkannya.

3. Tekan tombol ⊕ pada aplikasi dan pilih model kamera. Ikuti instruksi pada aplikasi untuk menyelesaikan pengaturan.

Megjegyzés: az ábrán látható eszközök eltérhetnek a valós termékektől.

1 Töltse fel az akkumulátort

Használat előtt töltse fel teljesen az akkumulátort.



Teljes töltési idő: 5,5 óra

*Ellenőrizze az akkumulátor állapotát a Tapo alkalmazásban.

Csatlakoztassa a napelemet a kamerához

Részletes utasításokat a <https://www.tp-link.com/support/faq/3800/> oldalon talál.

2 Beállítás

1. Töltse le és telepítse a Tapo app-ot az App Store-ból vagy a Google Play áruházból.



2. A kamera bekapcsolásához nyomja meg és tartsa lenyomva a bekapcsológombot körülbelül 3 másodpercig.
3. Bökjön a ⊕ gombra az applikációban és válassza ki a kamerája típusát. Kövessen az app instrukcióit, hogy befejezze a beállítást.

Ескерту: Суреттер нақты өнімдерден өзгеше болуы мүмкін.

1 Батареяны зарядтаңыз

Қолданар алдында батареяны толығымен зарядтаңыз.



Толық Зарядтау Уақыты: 5.5 сағат

*Таро қолданбасында батарея күйін тексеріңіз.

Күн панелін камераға қосыңыз

Толық нұсқаулар алу үшін мына сілтемені қараңыз

<https://www.tp-link.com/support/faq/3800/>

2 Орнату

1. Таро қосымшасын App Store немесе Google Play арқылы жүктеңіз.



2. Камераны қосу үшін оның қуат түймесін шамамен 3 секунд басып тұрыңыз.

3. Қосымшадағы ⊕ түймесін басып, камера моделін таңдаңыз. Орнатуды аяқтау үшін қосымша нұсқауларын орындаңыз.

注: 画像は実際の製品と異なる場合があります。

1 バッテリーの充電

でカメラをフル充電の状態にしてから使い始めましょう。

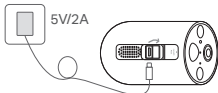

フル充電までの時間: 5.5 時間

*Tapo アプリでバッテリーの状態を確認してください。

ソーラーパネルとカメラを接続する

詳細な手順については、次の URL をご参照ください。

<https://www.tp-link.com/support/faq/3800/>

2 セットアップ

1. App Store または Google Play から Tapo アプリをダウンロードしてください。



2. カメラの Power ボタン 3 秒ほど長押しして電源を入れます。
3. アプリ上部の ⊕ ボタンをタップ、カメラを選択しアプリの表示に従って設定を行ってください。

참고 : 이미지는 실제 제품과 다를 수 있습니다 .

1 배터리 충전하기

배터리를 완전히 충전한 후 사용하세요.

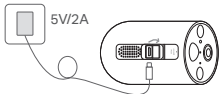

충전 완료 시간: 5.5시간

*Tapo 앱에서 배터리 상태를 확인하세요.

카메라에 태양광 패널 연결

자세한 안내는

<https://www.tp-link.com/support/faq/3800/>
을 참조하세요.

2 설치하기

1. 애플 앱스토어나 구글 플레이에서 Tapo 앱을 다운로드합니다.



2. 카메라의 전원 버튼을 3초 정도 길게 누르면 전원이 켜집니다.

3. 앱에서 ⊕ 버튼을 눌러서 카메라 모델을 선택합니다. 앱의 지침에 따라 설치를 완료합니다.

Nota: Las imágenes pueden diferir de los productos reales.

1 Cargar la batería

Cargue completamente la batería antes de usarla.



Tiempo de carga completa: 5,5 horas

*Comprueba el estado de la batería en la aplicación Tapo.

Conecte el panel solar a la cámara

Para obtener instrucciones detalladas,
consulte

<https://www.tp-link.com/support/faq/3800/>

2 Configuración

1. Obtenga la aplicación Tapo en App Store o Google Play.



2. Mantenga presionado el botón de encendido de su cámara durante aproximadamente 3 segundos para encenderla.

3. Toque el botón ⊕ en la aplicación y seleccione su modelo de cámara. Siga las instrucciones en la aplicación para completar la configuración.

Pastaba: vaizdai gali skirtis nuo tikrųjų gaminių.

1 Akumuliatoriaus įkrovimas

Prieš naudojimą pilnai įkraukite akumuliatorių.



Laikas iki pilno įkrovimo: 5,5 val.

*Patikrinkite akumuliatoriaus būseną „Tapo“ programėlėje.

Saulės modulį prijunkite prie vaizdo kameros

Išsamūs nurodymai pateikiami svetainėje
<https://www.tp-link.com/support/faq/3800/>

2 Nustatymas

1. Parsisiųsti Tapo galite iš telefono programėlių parduotuvės App Store ar Google Play.



2. Norėdami įjungti savo kamerą, paspauskite ir apie 3 sekundes palaikykite įjungimo/išjungimo mygtuką.
3. Palieskite ⊕ mygtuką ir pasirinkite kameros modelį. Norėdami įdiegti kamerą, vykdykite programėlėje pateiktas instrukcijas.

Piezīme: attēli var atšķirties no faktiskajiem produktiem.

1 Uzlādējiet akumulatoru

Pirms lietošanas pilnībā uzlādējiet akumulatoru.

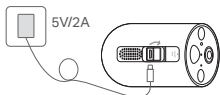

Pilnas uzlādes laiks: 5,5 stundas

*Pārbaudiet akumulatora stāvokli lietotnē Tapo.

Savienojiet saules paneli ar kameru

Lai iegūtu detalizētus norādījumus, lūdzu, skatiet vietni

<https://www.tp-link.com/support/faq/3800/>

2 Iestatīšana

1. Lejupielādējiet Tapo lietotni no App store vai Google play.



2. Pirms lietošanas pilnībā uzlādējiet akumulatoru. Ar komplektā iekļauto lādētāju tas prasīs apmēram piecas ar pusi stundas.

3. Spiediet ⊕ pogu lietotnē un izvēlieties jūsu kameras modeli. Sekojiet norādēm lai pabeigtu uzstādīšanu.

Notă: imaginile pot diferi de produsele reale.

1 Încărcarea Bateriei

Încarcă complet bateria înainte de utilizare.



Timp de încărcare completă: 5,5 ore

*Verifică starea bateriei în aplicația Tapo.

Conectează Panoul Solar la Camera

Pentru instrucțiuni detaliate, consultă
<https://www.tp-link.com/support/faq/3800/>

2 Configurare

1. Descarcă aplicația Tapo din App Store sau Google Play.



2. Apasă și menține apăsat butonul de pornire al camerei timp de aproximativ 3 secunde pentru a-l porni.

3. Apasă butonul ⊕ din aplicație și alege modelul camerei. Urmează instrucțiunile din aplicație pentru a finaliza configurarea.

Uwaga: Obrazki mają charakter jedynie poglądowy.

1 Naładuj baterię

Naładuj baterię do pełna przed użyciem.



Czas pełnego ładowania: 5,5 godziny

*Sprawdź stan baterii w aplikacji Tapo.

Podłącz Panel słoneczny do Kamery

Aby uzyskać szczegółowe instrukcje, sprawdź następujący poradnik:

<https://www.tp-link.com/support/faq/3800/>

2 Skonfiguruj

1. Pobierz aplikację Tapo ze sklepu App Store lub Google Play.



2. Wciśnij i przytrzymaj przycisk Power (Zasilania) na swojej kamerze przez około 3 sekundy, aby ją włączyć.
3. Dotknij przycisku ⊕ w aplikacji i wybierz model swojej kamery. Zastosuj się do poleceń w aplikacji i skonfiguruj ustawienia urządzenia.

Напомена: слике се могу разликовати од стварних производа.

1 Napunite bateriju

Pre upotrebe potrebno je napuniti bateriju u potpunosti.

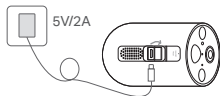

Vrijeme potpunog punjenja: 5,5 sati

*Проверите статус батерије у апликацији Тапо.

Povežite solarni panel sa kamerom

Detaljna uputstva potražite na stranici
<https://www.tp-link.com/support/faq/3800/>

2 Podešavanje

1. Preuzmite Tapo aplikaciju, iz App prodavnice ili Google Play.



2. Pritisnite i držite dugme za uključivanje/isključivanje na kameri u trajanju od 3 sekunde kako biste uključili kameru.
3. Apasā butonul ⊕ din aplicație și alege modelul camerei. Urmează instrucțiunile din aplicație pentru a finaliza configurarea.

Примечание: изображённые продукты могут отличаться от реальных.

1 Зарядите аккумулятор

Полностью зарядите аккумулятор перед использованием.



Время полной зарядки: 5,5 часов
*Проверьте состояние батареи в приложении Tapo.

Подключение солнечной панели к камере

Подробная инструкция:
<https://www.tp-link.com/support/faq/3800/>

2 Выполните настройку

1. Загрузите приложение Tapo из App Store или Google Play.



2. Нажмите и около трёх секунд удерживайте кнопку питания камеры, чтобы включить её.
3. Нажмите на кнопку ⊕ в приложении и выберите модель вашей камеры. Следуйте инструкциям приложения для завершения настройки.

Opomba: Slike se lahko razlikujejo od dejanskih izdelkov.

1 Napolnite baterijo

Pred uporabo popolnoma napolnite baterijo.

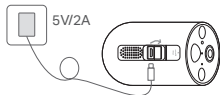

Čas popolne napolnjenosti: 5,5 ure

*Preverite stanje baterije v aplikaciji Tapo.

Povežite solarni panel s kamero

Podrobnejša navodila si oglejte na povezavi
<https://www.tp-link.com/support/faq/3800/>

2 Nastavitev

1. Iz Google Play ali App Storea prenesite aplikacijo Tapo.



2. Za vklop kamere pritisnite in držite gumb za vklop približno 3 sekunde.
3. Pritisnite ⊕ tipko v aplikaciji in izberite model svoje kamere. Sledite navodilom aplikacije in zaključite nastavitve.

Poznámka: obrázky sa v porovnaní so skutočnými produktmi môžu odlišovať.

1 Výmena batérie

Pred použitím úplne nabite batériu.



Čas úplného nabitia: 5,5 hodiny

*Skontrolujte stav batérie v aplikácii Tapo.

Pripojenie solárneho panela ku kamere

Podrobné pokyny nájdete na stránke
<https://www.tp-link.com/support/faq/3800/>

2 Konfigurácia

1. Stiahnite si aplikáciu Tapo zo služby App Store alebo Google Play.



2. Zapnite kameru stlačením a podržaním tlačidla napájania na približne 3 sekundy.

3. V aplikácii klepnite na tlačidlo ⊕ a vyberte model vašej kamery. Dokončite nastavenie podľa pokynov aplikácie.

Not: Resimler gerçek ürünlerden farklılık gösterebilir.

1 PİL ŞARJ ETME

Kullanmadan önce bataryayı tamamen şarj edin.

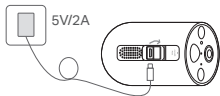

Tam Şarj Süresi: 5,5 saat

*Tapo uygulamasında pil durumunu kontrol edin.

Güneş Panelini Kameraya Bağlayın

Ayrıntılı talimatlar için lütfen
<https://www.tp-link.com/support/faq/3800/>
adresine bakın.

2 KURULUM

1. Tapo uygulamasını App Store'dan veya Google Play'den edinin.



2. Kameranızı açmak için üzerindeki güç düğmesini yaklaşık 3 saniye basılı tutun.

3. Uygulamadaki ⊕ düğmesine dokunun ve kamera modelinizi seçin. Kurulumu tamamlamak için uygulama talimatlarını takip edin.

注意：圖片可能與實際產品不同。

1 為電池充電

使用前請將電池充滿電。

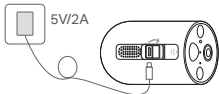

充滿電時間：5.5 小時

* 在 Tapo App 中確認電池電量。

將太陽能板連接到攝影機

更多詳細說明請參考

<https://www.tp-link.com/support/faq/3800/>

2 設定攝影機

1. 從 Apple Store 或 Google Play 商店取得 Tapo。



2. 按住攝影機上的電源按鈕約 3 秒鐘將其開啟。

3. 點擊 app 中的 ⊕ 按鈕並選擇您的攝影機型號，跟著 app 上的指示完成設定。

หมายเหตุ ภาพอาจแตกต่างจากผลิตภัณฑ์จริง

1 ชาร์จแบตเตอรี่

ชาร์จแบตเตอรี่ให้เต็มก่อนใช้งาน



เวลาที่ใช้ในการชาร์จเต็ม: 5.5 ชั่วโมง

*ตรวจสอบสถานะแบตเตอรี่ในแอป Tapo

เชื่อมต่อแผงโซลาร์เซลล์เข้ากับกล่อง
สำหรับคำแนะนำโดยละเอียด โปรดดูที่

<https://www.tp-link.com/support/faq/3800/>

2 การติดตั้ง

1. ดาวน์โหลด Tapo แอปได้จาก App Store
หรือ Google Play



- กดปุ่มเปิด/ปิดบนกล่องค้างไว้ประมาณ 3 วินาทีเพื่อเปิดกล่อง
- เลือกปุ่ม ⊕ ในแอปและเลือกรุ่นของกล่องโดยปฏิบัติตามคำแนะนำของแอปเพื่อเสร็จสิ้นการตั้งค่า

Примітка. Зображення можуть відрізнятися від реальних виробів.

1 Зарядіть акумулятор

Перед використанням повністю зарядіть акумулятор.



Час повної зарядки: 5,5 годин

*Перевірте стан акумулятора в програмі Taro.

Підключення сонячної панелі до камери

Докладні інструкції див. на сайті
<https://www.tp-link.com/support/faq/3800/>

2 Налаштувати

1. Ви можете знайти додаток Taro у App Store або Google Play.



2. Натисніть та утримуйте кнопку живлення на камері близько 3 секунд, щоб увімкнути її.
3. Торкніться кнопки ⊕ у додатку та виберіть модель камери. Дотримуйтесь інструкцій, щоб завершити процес налаштування.

Märkus. Pildid võivad tegelikest toodetest erineda.

1 Laadige aku

Laadige aku enne kasutamist täielikult täis.

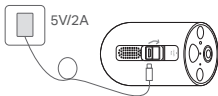

Täislaadimiseks kuluv aeg: 5,5 tundi

*Kontrolli aku olekut Tapo rakenduses.

Päikesepaneeli ühendamine kaameraga

Täiendavad juhised leiate veebilehel
<https://www.tp-link.com/support/faq/3800/>

2 Seadistamine

1. Hankige Tapo rakendus App Store'ist või Google Play'st.



2. Kaamera sisselülitamiseks vajutage toitenuppu ja hoidke seda umbes 3 sekundit all.

3. Puudutage rakenduses nuppu ⊕ ja valige oma kaamera mudel. Seadistuse lõpetamiseks järgige rakenduse juhiseid.

Lưu ý: Hình ảnh có thể khác với sản phẩm thực tế.

1 Sạc pin

Sạc đầy pin trước khi sử dụng.



Thời gian sạc đầy: 5.5 giờ

*Kiểm tra tình trạng pin trong ứng dụng Tapo.

Kết nối tấm pin năng lượng mặt trời với camera

Để biết hướng dẫn chi tiết, vui lòng tham khảo tại địa chỉ

<https://www.tp-link.com/support/faq/3800/>

2 Cài đặt

1. Tải về ứng dụng Tapo từ Apple App Store hoặc Google Play.



2. Nhấn và giữ nút nguồn trên camera của bạn trong khoảng 3 giây để bật camera.

3. Bấm chọn nút ⊕ trên ứng dụng và chọn model camera của bạn. Làm theo hướng dẫn của ứng dụng để hoàn tất cài đặt.

ملاحظة: قد تختلف الصور عن المنتجات الفعلية.

1 شحن البطارية

قم بشحن البطارية بالكامل قبل الاستخدام.



الوقت الكامل للشحن: 5.5 ساعات

* تحقق من حالة البطارية في تطبيق Tapo.

قم بتوصيل اللوحة الشمسية بالكاميرا للحصول على تعليمات مفصلة، يرجى الرجوع إلى <https://www.tp-link.com/support/faq/3800/>

2 الإعداد

1. احصل على تطبيق Tapo من App Store أو Google Play.



2. اضغط مع الاستمرار على زر الطاقة الموجود بالكاميرا لمدة 3 ثوانٍ تقريبًا لتشغيلها.

3. اضغط على الزر (+) في التطبيق وحدد موديل الكاميرا. اتبع تعليمات التطبيق لإكمال الإعداد.

English: Safety Information

For Camera:

- Do not attempt to disassemble, repair, or modify the device. If you need service, please contact us.
- Do not use damaged charger or USB cable to charge the device.
- Do not use any other chargers than those recommended.
- Do not use the device where wireless devices are not allowed.
- Keep the device away from fire or hot environments. DO NOT immerse in water or any other liquid.
- Adapter shall be easily accessible.

CAUTION!

Avoid replacement of a battery with an incorrect type that can defeat a safeguard. Avoid disposal of a battery into fire or a hot oven, or mechanically crushing or cutting of a battery, that can result in an explosion. Do not leave a battery in an extremely high temperature surrounding environment that can result in an explosion or the leakage of flammable liquid or gas; Do not leave a battery subjected to extremely low air pressure that may result in an explosion or the leakage of flammable liquid or gas.

For Solar Panel

- Keep the device away from fire or hot environments. DO NOT immerse in water or any other liquid.
- Do not attempt to disassemble, repair, or modify the device. If you need service, please contact us.
- Avoid scratching and hitting the surface of the solar panel during use.
- Avoid contact with highly corrosive substances during use.
- The suitable temperature for Tapo A201 and accessories is -20°C~45°C. The working temperature range for battery charging should be maintained at 0°C~45°C.
- Make sure the USB connector is fully plugged into your Tapo device.
- Make sure you follow the user manual to install the solar panel correctly.
- Make sure the waterproof gasket and other accessories can protect the connectors on your Tapo device.

Please read and follow the above safety information when operating the device. We cannot guarantee that no accidents or damage will occur due to improper use of the device. Please use this product with care and operate at your own risk.

Português Brasil: Informações de Segurança

Para câmera:

- Não tente desmontar, reparar ou modificar o dispositivo. Se você precisar de serviço, entre em contato conosco.
- Não utilize carregadores ou cabos USB danificados para alimentar o dispositivo.
- Não utilize nenhum outro carregador além dos recomendados.
- Não utilize o dispositivo onde dispositivos wireless não são autorizados.
- Mantenha o dispositivo longe do fogo ou de ambientes quentes. NÃO mergulhe em água ou qualquer outro líquido.
- O adaptador deve ser facilmente acessível.

CUIDADO!

Evite a substituição de uma bateria por um tipo incorreto que possa anular a proteção. Evite descartar uma bateria no fogo ou forno quente, ou esmagar ou cortar mecanicamente uma bateria, que pode resultar em explosão. Não deixe uma bateria em um ambiente de temperatura extremamente alta que possa resultar em explosão ou vazamento de líquido ou gás inflamável; Não deixe uma bateria sujeita a pressão de ar extremamente baixa que pode resultar em explosão ou vazamento de líquido ou gás inflamável.

Para painel solar:

- Mantenha o dispositivo longe do fogo ou de ambientes quentes. NÃO mergulhe em água ou qualquer outro líquido.
- Não tente desmontar, reparar ou modificar o dispositivo. Se precisar de serviço, entre em contato conosco.
- Evite riscar e bater na superfície do painel solar durante o uso.
- Evite o contato com substâncias altamente corrosivas durante o uso.
- A temperatura adequada para Tapo A201 e acessórios é -20°C~45°C. A faixa de temperatura de trabalho para carregamento da bateria deve ser mantida a 0°C~45°C.
- Certifique-se de que o conector USB esteja totalmente conectado ao seu dispositivo Tapo.
- Certifique-se de seguir o manual do usuário para instalar o painel solar corretamente.
- Certifique-se de que a vedação à prova d'água e outros acessórios possam proteger os conectores do seu dispositivo Tapo.

Favor ler e seguir as informações de segurança ao operar o dispositivo. Não podemos garantir que nenhum acidente ou dano possa ocorrer devido ao uso inadequado do dispositivo. Por favor, use este produto com cuidado e opere sob seu próprio risco.

Български: Информация за безопасност

За камера:

- Не се опитвайте сами да разглобявате, ремонтирате или променят устройството. Ако ви е нужно сервизно обслужване, моля, обърнете се към нас.
- Не използвайте повредени зарядни устройства или повредени USB кабели, за да зареждате устройството.
- Не използвайте други зарядни устройства освен препоръчаните.
- Не използвайте устройството на места, където безжичните устройства не са разрешени.
- Пазете устройството от огън, влажни или горещи среди. НЕ ГО ПОТОПЯВАЙТЕ във вода или други течности.
- Адаптерът трябва да бъде леснодостъпен.

ВНИМАНИЕ!

Избягвайте замяната на батерия с неправилен тип, който може да наруши защитата.

Избягвайте изхвърлянето на батерията в огън или гореща фурна, или механичното смачкване или рязане на батерията, което може да доведе до експлозия. Не оставяйте батерията в среда с екстремно висока температура, което може да доведе до експлозия или изтичане на запалима течност или газ; Не оставяйте батерията при екстремно ниско въздушно налягане, което може да доведе до експлозия или изтичане на запалима течност или газ.

За слънчев панел:

- Пазете устройството далеч от огън или горещи среди. НЕ го потапяйте във вода или друга течност.
- Не се опитвайте да разглобявате, ремонтирате или модифицирате устройството. Ако имате нужда от сервизно обслужване, моля свържете се с нас.
- Избягвайте надраскване и удряне на повърхността на соларния панел по време на употреба.
- Избягвайте контакт със силно корозивни вещества по време на употреба.
- Подходящата температура за Таро А201 и аксесоарите е $-20^{\circ}\text{C}\sim 45^{\circ}\text{C}$. Работният температурен диапазон за зареждане на батерията трябва да се поддържа при $0^{\circ}\text{C}\sim 45^{\circ}\text{C}$.
- Уверете се, че USB конекторът е докрай включен във вашето устройство Таро.
- Уверете се, че следвате ръководството за потребителя, за да инсталирате правилно соларния панел.
- Уверете се, че водоустойчивото уплътнение и другите аксесоари могат да защитят конекторите на вашето Таро

устройство.

Моля, прочетете и следвайте горната информация за безопасност, когато работите с устройството. Ние не можем да гарантираме, че няма да се случат инциденти или повреди поради неправилното използване на устройството. Моля, използвайте продукта с необходимата грижа и работете с него на свой собствен риск.

Hrvatski: Sigurnosne napomene

За камеру:

- Не pokušavajte rastavljati, popravljati ili modificirati uređaj. Ako vam je potrebna usluga, obratite nam se.
- Nemojte upotrebljavati oštećeni punjač ili USB-kabel za punjenje uređaja.
- Nemojte upotrebljavati drukčije punjače od preporučenih.
- Nemojte upotrebljavati uređaj na mjestima na kojima bežični uređaji nisu dozvoljeni.
- Držite uređaj dalje od vatre ili vrućeg okoliša. NE uranjajte u vodu ili bilo koju drugu tekućinu.
- Adapter mora biti lako dostupan.

OPREZI!

Izbjegavajte zamjenu baterije s neispravnom vrstom baterije koja može zaobići mjere zaštite.

Izbjegavajte odlaganje baterije u vatru ili u vruću pećnicu, kao i drobljenje ili rezanje baterije, jer sve od navedenog može rezultirati eksplozijom.

Ne ostavljajte bateriju na izrazito visokim temperaturama u okolini u kojoj može doći do eksplozije ili curenja zapaljivih tekućina ili plinova. Nemojte izlagati bateriju izrazito niskom tlaku zraka jer može doći do eksplozije ili curenja zapaljivih tekućina ili plinova.

За соларни панел:

- Držite uređaj dalje od vatre i vruće okoline. NEMOJTE uranjati u vodu ni drugu tekućinu.
- Nemojte pokušavati rastaviti, popravljati ili mijenjati uređaj. Ako je potrebno servisiranje, obratite nam se.
- Pazite da ne ogrebete ili udarite površinu solarne ploče tijekom upotrebe.
- Pazite da ne dođe u doticaj s vrlo korozivnim tvarima tijekom upotrebe.
- Odgovarajuća temperatura за uređaj Tapo A201 i dodatke je -20 °C – 45 °C. Raspon radne temperature за punjenje baterije treba održavati на 0 °C – 45 °C.

- Proveríte je li USB príklučak u potpunosti uključen u vaš uređaj Tapo.
- Obavezni slijedite korisnički priručnik kako biste pravilno umetnuli solarnu ploču.
- Proveríte štíte li vodooporna brtva i drugi dodaci príklučke vašeg uređaja Tapo.

Kada upotrebljavate uređaj, pročitajte i slijedite prethodno navedene sigurnosne napomene. Ne jamčimo da neće doći do nesreća ili oštećenja zbog nepravilne uporabe uređaja. Rukujte pažljivo ovim uređajem i upotrebljavajte ga na vlastitu odgovornost.

Čeština: Informace o bezpečnosti

Pro fotoaparát:

- Zařízení se nepokoušejte demontovat, opravovat nebo upravovat. Potřebujete-li servis, kontaktujte nás.
- Nepoužívejte poškozenou nabíječku nebo USB kabel pro nabíjení zařídění.
- Nepoužívejte jiné nabíječky než ty, které jsou doporučené.
- Nepoužívejte zařídění tam, kde není povoleno používat bezdrátová zařídění.
- Zařídění umísťujte mimo dosah ohně nebo horka. NEPONORUJTE zařídění do vody ani jiné tekutiny.
- Adaptér musí být snadno přístupný.

POZOR!

Nevkládejte do produktu baterii nesprávného typu, která by mohla poškodit bezpečnostní kryt. Nevhazujte baterii do ohně, nedávejte ji do horké trouby, nerozbíjejte ji a ani ji nerozřezávejte, jinak by mohlo dojít k výbuchu. Nenechávejte baterii na místech s velmi vysokou teplotou, jinak by mohlo dojít k jejímu výbuchu nebo vytečení hořlavé kapaliny nebo úniku hořlavého plynu. Nenechávejte baterii na místech s velmi nízkým tlakem vzduchu, jinak by mohlo dojít k jejímu výbuchu nebo vytečení hořlavé kapaliny nebo úniku hořlavého plynu.

Pro solární panel:

- Zařídění umísťujte mimo dosah ohně nebo horka. NEPONORUJTE zařídění do vody ani jiné tekutiny.
- Zařídění se nepokoušejte demontovat, opravovat nebo upravovat. Potřebujete-li servis, kontaktujte nás.
- Během používání se vyvarujte poškrábání a nárazů do povrchové plochy solárního panelu.
- Během používání se vyvarujte kontaktu s vysoce korozivními látkami.
- Vhodná teplota pro zařídění Tapo A201 a příslušenství je od -20 do 45 °C. Rozsah pracovních teplot pro nabíjení baterie by měl být udržován na 0 do 45 °C.

- Ujistěte se, že je konektor USB zcela zapojen do zařízení Tapo.
- Pro zajištění správné montáže solárního panelu se řiďte návodem k použití.
- Ujistěte se, že voděodolné těsnění a další příslušenství dokáží ochránit konektory zařízení Tapo.

Přečtěte si, prosím, informace o bezpečnosti a postupujte podle nich při používání zařízení. Nemůžeme garantovat, že se nestane žádná nehoda nebo poškození kvůli nesprávnému použití zařízení. Prosím, používejte tento výrobek opatrně a na vlastní riziko.

Français: Informations de sécurité

Pour appareil photo :

- N'essayez pas de démonter, réparer ou modifier l'appareil. Si vous avez besoin de service, veuillez nous contacter.
- Ne pas utiliser une alimentation endommagée ou un cordon USB pour recharger l'appareil.
- Ne pas utiliser d'alimentation différente de celle recommandée.
- Ne pas utiliser l'appareil dans les zones où l'usage d'appareils émettant des signaux hertziens n'est pas autorisé.
- Gardez l'appareil loin du feu ou des environnements chauds. NE PAS immerger dans l'eau ou tout autre liquide.
- L'adaptateur doit être facilement accessible.

MISE EN GARDE !

Évitez le remplacement d'une batterie par un type incorrect qui peut annuler une protection. Évitez de jeter une batterie dans le feu ou dans un four chaud, ou d'écraser ou de couper mécaniquement une batterie, ce qui peut entraîner une explosion. Ne laissez pas une batterie dans un environnement à température extrêmement élevée pouvant entraîner une explosion ou une fuite de liquide ou de gaz inflammable ; Ne laissez pas une batterie soumise à une pression d'air extrêmement basse qui pourrait entraîner une explosion ou une fuite de liquide ou de gaz inflammable.

Pour le panneau solaire :

- Gardez l'appareil à l'écart du feu ou des environnements chauds. NE PAS immerger dans l'eau ou tout autre liquide.
- N'essayez pas de démonter, réparer ou modifier l'appareil. Si vous avez besoin d'un service, veuillez nous contacter.
- Évitez de rayer et de heurter la surface du panneau solaire pendant l'utilisation.
- Évitez tout contact avec des substances hautement corrosives pendant l'utilisation.
- La température appropriée pour Tapo A201 et ses accessoires est de -20°C à 45°C. La plage de température de fonctionnement pour le chargement de la batterie doit être maintenue entre 0°C et 45°C.

- Assurez-vous que le connecteur USB est complètement branché sur votre appareil Tapo.
- Assurez-vous de suivre le manuel d'utilisation pour installer correctement le panneau solaire.
- Assurez-vous que le joint étanche et les autres accessoires peuvent protéger les connecteurs de votre appareil Tapo.

Merci de lire et suivre les informations de sécurité ci-dessus pour utiliser l'appareil. Nous ne pouvons garantir qu'aucun dommage ou incident ne se produira en cas d'utilisation impropre de l'appareil. Utiliser cet appareil avec précautions et procéder à vos risques et périls.

Magyar: Biztonsági tudnivalók

Fényképezőgéphez:

- Ne kísérelje meg szétszedni, megjavítani, vagy módosítani az eszközt. Ha segítségre van szüksége, kérjük forduljon hozzánk.
- Ne használjon sérült töltőt vagy USB-kábelt a készülék töltéséhez.
- Ne használjon más töltőt a javasoltakon kívül.
- Ne használja ott a készüléket, ahol vezeték nélküli eszközök használata nem engedélyezett.
- Tartsa távol az eszközt tűztől és túl meleg környezettől. NE mártsa vízbe, vagy más folyadékba.
- Az adapter legyen könnyen hozzáférhető.

VIGYÁZAT!

Kerülje az akkumulátor nem megfelelő típusúra való cseréjét, amely megsértheti a biztosítékot.

Kerülje az akkumulátor tűzbe vagy forró sütőbe dobását, illetve az akkumulátor mechanikus összezúzását vagy vágását, mert ez robbanást okozhat. Ne hagyja az akkumulátort rendkívül magas hőmérsékletű környezetben, amely robbanást vagy gyúlékony folyadék vagy gáz szivárgását okozhatja; Ne hagyja az akkumulátort rendkívül alacsony légnyomásnak kitenni, mert ez robbanást vagy gyúlékony folyadék vagy gáz szivárgását okozhatja.

Napelemhez:

- Tartsa távol a készüléket tűztől vagy forró környezettől. NE merítse vízbe vagy más folyadékba.
- Ne kísérelje meg szétszerelni, javítani vagy módosítani a készüléket. Ha szervizre van szüksége, forduljon hozzánk.
- Használat közben kerülje a napelem felületének karcosodását és ütését.
- Használat közben kerülje az erősen maró hatású anyagokkal való érintkezést.
- A Tapo A201 és a tartozékok megfelelő hőmérséklete $-20^{\circ}\text{C}\sim 45^{\circ}\text{C}$. Az akkumulátor töltésénél az üzemi hőmérséklet-tartományt $0^{\circ}\text{C}\sim 45^{\circ}\text{C}$ között kell tartani.

- Győződjön meg arról, hogy az USB-csatlakozó teljesen be van dugva a Tapo készülékbe.
- Ügyeljen arra, hogy kövesse a használati útmutatót a napelem panel megfelelő telepítéséhez.
- Győződjön meg arról, hogy a vízálló tömítés és az egyéb tartozékok megvédik a Tapo készülék csatlakozóit.

Kérjük, olvassa el, és kövesse a fenti biztonsági tudnivalókat a készülék használatához. Nem garantáljuk, hogy a készülék helytelen használata esetén nem történik baleset vagy károsodás. Kérjük, használja a készüléket gondossággal, és csak saját felelősségre használja.

Bahasa Indonesia: Informasi Keselamatan

Untuk Kamera:

- Jangan mencoba membongkar, memperbaiki, atau memodifikasi perangkat. Jika Anda membutuhkan layanan, silakan hubungi kami.
- Jangan gunakan pengisi daya yang rusak atau kabel USB untuk mengisi daya perangkat.
- Jangan gunakan pengisi daya lain selain yang direkomendasikan.
- Jangan gunakan perangkat yang tidak diizinkan perangkat nirkabel.
- Jauhkan perangkat dari api atau lingkungan yang panas. JANGAN rendam di dalam air atau cairan apa pun.
- Adaptor harus mudah diakses.

PERINGATAN!

Hindari penggantian baterai dengan tipe yang salah yang dapat merusak pengaman. Hindari pembuangan baterai ke dalam api atau oven panas, atau penghancuran atau pemotongan baterai secara mekanis, yang dapat mengakibatkan ledakan. Jangan tinggalkan baterai di lingkungan sekitar yang bersuhu sangat tinggi yang dapat mengakibatkan ledakan atau kebocoran cairan atau gas yang mudah terbakar; Jangan biarkan baterai terkena tekanan udara yang sangat rendah yang dapat menyebabkan ledakan atau kebocoran cairan atau gas yang mudah terbakar.

Untuk Panel Surya:

- Jangan mencoba membongkar, memperbaiki, atau memodifikasi perangkat. Jika Anda membutuhkan layanan, silakan hubungi kami.
- Jauhkan perangkat dari api atau lingkungan yang panas. JANGAN rendam dalam air atau cairan lainnya.
- Jangan mencoba membongkar, memperbaiki, atau memodifikasi perangkat. Jika Anda membutuhkan layanan, silakan hubungi kami.

- Hindari menggores dan memukul permukaan panel surya saat digunakan.
- Hindari kontak dengan zat yang sangat korosif selama penggunaan.
- Suhu yang cocok untuk Tapo A201 dan aksesorisnya adalah -20°C~45°C. Kisaran suhu kerja untuk pengisian baterai harus dipertahankan pada 0°C~45°C.
- Pastikan konektor USB terpasang sepenuhnya ke perangkat Tapo Anda.
- Pastikan Anda mengikuti panduan pengguna untuk memasang panel surya dengan benar.
- Pastikan gasket tahan air dan aksesoris lainnya dapat melindungi konektor pada perangkat Tapo Anda.

Harap baca dan ikuti informasi keselamatan di atas saat mengoperasikan perangkat. Kami tidak dapat menjamin bahwa tidak ada kecelakaan atau kerusakan yang terjadi karena penggunaan perangkat yang tidak semestinya. Harap gunakan produk ini dengan hati-hati dan atas risiko Anda sendiri.

日本語: 安全にご利用いただくために

カメラの場合:

- 製品の分解・修理・改造等をしてください。サービスが必要な場合は弊社までお問い合わせください。
- 損傷した充電器またはUSBケーブルを使用してデバイスを給電しないでください。
- 推奨充電器以外は使用しないでください。
- 無線機器の利用制限がある場所で、製品を使用しないでください。
- 製品を火気・高温から遠ざけてください。水やその他液体には絶対に浸さないでください。
- アダプターは容易に手の届く位置に設置してください。

注意

安全にご利用いただくために、対応していないバッテリーと交換することはお避けください。爆発の原因となる可能性がありますので、バッテリーを火の近くや高温の場所(電子レンジ・オープン等)に放置したり、故意に衝撃を与えたり切断したりしないでください。爆発や可燃性の液体・ガス漏れを引き起こす可能性がありますので、バッテリーを高温・空気圧の低い環境に放置しないでください。

ソーラーパネルの場合:

- デバイスを火気・高温から遠ざけてください。水やその他液体には絶対に浸さないでください。
- 製品の分解・修理・改造等をしてください。サービスが必要な場合は弊社までお問い合わせください。

- ・ 使用時はソーラーパネルの表面が傷ついたり物がぶつかったりしないようにしてください。
- ・ 使用時は腐食性の高い物質との接触を避けてください。
- ・ Tapo A201及び付属品の適切な動作温度は-20°C~45°Cです。バッテリー充電の動作温度範囲は、0°C~45°C に維持する必要があります。
- ・ USBコネクタがTapoデバイスにしっかりと差し込まれているかご確認ください。
- ・ ユーザーガイドを参照しながら、ソーラーパネルを正しく取り付けてください。
- ・ 防水用パーツやその他アクセサリがTapoデバイスとの接続部をしっかりと保護できているかご確認ください。

本製品を使用する際は上記の注意をご覧いただき必ずお守りください。これらの事項を遵守されなかった場合、使用者の負傷や製品の損傷を引き起こす可能性があるため細心の注意を払ってご使用ください。

Қазақша: Ақпараттық қауіпсіздік

Камера үшін:

- Жөндеуге, бөлшектеуге немесе түрлендіруге тырыспаңыз. Қызмет көрсету керек болған жағдайда, бізбен хабарласыңыз
- Зақымданған қуаттау жабдығын немесе USB кабелін жабдықты зарядтау үшін қолданбаңыз.
- Ұсынылғаннан басқа қуаттау жабдықтарын пайдаланбаңыз.
- Жабдықты сымсыз жабдықтарға тыйым салынған жерлерде қолданбаңыз.
- Құрылғыны оттан немесе ыстық ортадан алыс ұстаңыз. Суға немесе басқа сұйықтыққа батырмаңыз.
- Адаптер қолжетімді жерде орналасуы тиіс

НАЗАР АУДАРЫҢЫЗ!

Батареяны дұрыс емес түрімен ауыстырудан аулақ болыңыз, бұл қорғанысты бұзуы мүмкін. Батареяны отқа немесе ыстық пешке түсірмеңіз, жарылыс тудыруы мүмкін батареяны механикалық түрде ұсақтау немесе кесуден аулақ болыңыз. Батареяны жарылыс немесе жанғыш сұйықтықтың немесе газдың ағып кетуіне әкелетін өте жоғары температуралы ортада қалдырмаңыз; Батареяны өте төмен ауа қысымында қалдырмаңыз, бұл жарылыс немесе жанғыш сұйықтықтың немесе газдың ағып кетуіне әкелуі мүмкін.

Күн панелі үшін:

- Құрылғыны оттан немесе ыстық ортадан алыс ұстаңыз. Суға немесе басқа сұйықтыққа батырмаңыз.

- Құрылғыны бөлшектеуге, жөндеуге немесе өзгертуге әрекет жасамаңыз. Егер сізге қызмет қажет болса, бізге хабарласыңыз.
- Қолдану кезінде күн панелінің бетін сызып, соғудан аулақ болыңыз.
- Қолдану кезінде жоғары коррозиялық заттармен жанасудан аулақ болыңыз.
- Таро A201 және керек-жарақтары үшін қолайлы температура $-20^{\circ}\text{C}\sim 45^{\circ}\text{C}$. Батареяны зарядтауға арналған жұмыс температурасының диапазоны $0^{\circ}\text{C}\sim 45^{\circ}\text{C}$ аралығында сақталуы керек.
- USB қосқышының Таро құрылғысына толығымен қосылғанын тексеріңіз.
- Күн панелін дұрыс орнату үшін пайдаланушы нұсқаулығын орындағаныңызға көз жеткізіңіз.
- Су өткізбейтін тығыздағыш пен басқа керек-жарақтар Таро құрылғысындағы қосқыштарды қорғай алатынына көз жеткізіңіз.

Құрылғыны пайдалану кезінде жоғарыда келтірілген қауіпсіздік туралы ақпаратты оқып, орындаңыз. Құрылғыны дұрыс пайдаланбау салдарынан жазатайым оқиғалар немесе зақымданулар болмайтынына кепілдік бере алмаймыз. Осы өнімді сақтықпен қолданыңыз және өз тәуекеліңізге қарай әрекет етіңіз.

한국어: 안전 정보

카메라의 경우:

- 장치를 분해, 수리 또는 개조하지 마십시오. 서비스가 필요한 경우 당사에 문의하십시오.
- 손상된 충전기 또는 USB 케이블을 사용하여 장치를 충전하지 마십시오.
- 다른 권장 충전기를 사용하지 마십시오.
- 무선 장치가 허용되지 않는 곳에 장치를 사용하지 마십시오.
- 장치를 불이나 더운 환경에 가까이 두지 마십시오. 물이나 다른 액체에 담그지 마십시오.
- 어댑터는 쉽게 접근 할 수 있어야 합니다.

주의!

안전 장치가 작동하지 않을 수 있는 잘못된 유형의 배터리를 교체하지 마십시오. 배터리를 불이나 뜨거운 오븐에 폐기하거나, 배터리를 기계적으로 부수거나 절단하면 폭발의 위험이 있습니다. 폭발이나 인화성 액체 또는 가스 누출을 초래할 수 있는 극도로 높은 온도의 주변 환경에 배터리를 방치하지 마십시오. 폭발이나 가연성 액체 또는 가스의 누출을 유발할 수 있는 극도로 낮은 공기압에 배터리를 방치하지 마십시오.

태양광 패널의 경우:

- 장치를 불이나 뜨거운 환경에서 멀리 두십시오. 물이나 다른 액체에 담그지 마십시오.
- 기기를 임의로 분해, 수리, 개조하지 마십시오. 서비스가 필요하시면 서비스 센터로 연락하십시오.
- 사용 중에 태양광 패널 표면을 긁거나 부딪치지 않도록 하십시오.
- 사용 중 부식성이 강한 물질과의 접촉을 피하십시오.
- Tapo A201 및 악세서리의 적정 온도는 $-20^{\circ}\text{C}\sim 45^{\circ}\text{C}$ 입니다. 배터리 충전을 위한 작동 온도 범위는 $0^{\circ}\text{C}\sim 45^{\circ}\text{C}$ 를 유지해야 합니다.
- USB 커넥터가 Tapo 장치에 완전히 연결되어 있는지 확인하십시오.
- 사용자 설명서를 따라 태양광 패널을 올바르게 설치하십시오.
- 방수 가스켓 및 기타 액세서리가 Tapo 장치의 커넥터를 보호할 수 있는지 확인하십시오.

기기를 작동 할 때 위의 안전 정보를 읽고 따라야합니다. 부적절한 장치 사용으로 인해 사고 나 손해가 발생하지 않는다고 보장 할 수 없습니다. 이 제품을 조심해서 사용하고 위험을 감수하십시오.

El español de América: Información de seguridad

Para cámara:

- No intente desarmar, reparar o modificar el dispositivo. Si necesita servicio, contáctenos.
- No utilice un cargador dañado ó un cable USB para cargar el dispositivo.
- No utilice otros cargadores solo los recomendados.
- No utilice el dispositivo donde no se permiten los dispositivos inalámbricos.
- Mantenga el dispositivo alejado del fuego o de ambientes calientes. NO lo sumerja en agua ni en ningún otro líquido.
- El adaptador debe ser fácilmente accesible.

¡PRECAUCIÓN!

Evite el reemplazo de una batería con un tipo incorrecto que puede anular una protección. Evite desechar una batería en el fuego o en un horno caliente, o aplastar o cortar mecánicamente una batería, ya que puede provocar una explosión. No deje una batería en un ambiente circundante de temperatura extremadamente alta que pueda provocar una explosión o la fuga de líquido o gas inflamable; No deje una batería sujeta a una presión de aire extremadamente baja que pueda provocar una explosión o la fuga de líquido o gas inflamable.

Para paneles solares:

- Mantenga el dispositivo alejado del fuego o de ambientes calientes. NO lo sumerja en agua ni en ningún otro líquido.

- No intente desarmar, reparar o modificar el dispositivo. Si necesita servicio, por favor contáctenos.
- Evite rayar y golpear la superficie del panel solar durante el uso.
- Evite el contacto con sustancias altamente corrosivas durante su uso.
- La temperatura adecuada para Tapo A201 y accesorios es de -20°C~45°C. El rango de temperatura de trabajo para la carga de la batería debe mantenerse entre 0°C~45°C.
- Asegúrese de que el conector USB esté completamente enchufado en su dispositivo Tapo.
- Asegúrese de seguir el manual del usuario para instalar el panel solar correctamente.
- Asegúrese de que la junta a prueba de agua y otros accesorios puedan proteger los conectores de su dispositivo Tapo.

Por favor, lea y siga la información de seguridad antes de operar el dispositivo. No podemos garantizar que no se produzcan accidentes o daños debido al uso inadecuado del dispositivo. Utilice este producto con cuidado y opere bajo su propio riesgo.

Latviešu: Drošības informācija

Kamerai:

- Nemēģiniet izjaukt, labot vai pārveidot ierīci. Ja jums nepieciešams atbalsts, lūdzu sazinieties ar mums.
- Ierīces uzlādēšanai nelietojiet bojātu uzlādes ierīci vai bojātu USB kabeli.
- Lietojiet tikai ražotāja ieteiktās uzlādes ierīces.
- Nelietojiet ierīci vietās, kur bezvadu ierīču lietošana ir aizliegta.
- Sargājiet ierīci no uguns vai karstas vides. Neiegremdēt ūdenī vai citā šķidrumā.
- Adapterim jābūt viegli pieejamam.

UZMANĪBU!

Izvairieties no akumulatora nomaiņas ar nepareiza tipa akumulatoru, kas var novērst drošības pasākumus. Izvairieties no akumulatora izmešanas ugunī vai karstā cepeškrāsnī, kā arī no akumulatora mehāniskas saspiešanas vai sagriešanas, jo tas var izraisīt eksploziju. Neatstājiet akumulatoru ļoti augstas temperatūras apkārtējā vidē, kas var izraisīt eksploziju vai uzliesmojoša šķidruma vai gāzes noplūdi; Neatstājiet akumulatoru pakļautu ārkārtīgi zēmam gaisa spiedienam, kas var izraisīt sprādzienu vai uzliesmojoša šķidruma vai gāzes noplūdi.

Saules panelim:

- Sargājiet ierīci no uguns vai karstas vides. NEIEGREMDĒJIET ūdenī vai citā šķidrumā.
- Nemēģiniet izjaukt, salabot vai pārveidot ierīci. Ja jums ir nepieciešams pakalpojums, lūdzu, sazinieties ar mums.

- Izvairieties no skrāpējumiem un triecieniem pret saules paneļa virsmu lietošanas laikā.
- Lietošanas laikā izvairieties no saskares ar ļoti kodīgām vielām.
- Piemērotā temperatūra Tapo A201 un piederumiem ir -20°C ~ 45°C. Akumulatora uzlādes darba temperatūras diapazons ir jāuztur 0°C ~ 45°C.
- Pārliecinieties, vai USB savienotājs ir pilnībā pievienots jūsu Tapo ierīcei.
- Noteikti ievērojiet lietotāja rokasgrāmatu, lai pareizi uzstādītu saules bateriju paneli.
- Pārliecinieties, vai ūdensnecaurlaidīgā blīve un citi piederumi var aizsargāt jūsu Tapo ierīces savienotājus.

Lietojot ierīci, lūdzu, izlasiet un ņemiet vērā iepriekš aprakstītās instrukcijas. Mēs nevaram garantēt aizsardzību pret traumām vai bojājumiem ierīces nepareizas lietošanas gadījumā. Lūdzu, lietojiet ierīci rūpīgi un esiet gatavi uzņemties atbildību par savu rīcību.

Lietuvių: Informacija apie saugumą

Kamerai:

- Neardykite, netaisykite ir nedarykite jokių pakeitimų įrenginyje. Iškilus techninėms problemoms, susisiekite su mūsų įmone.
- Nenaudokite pažeisto įkroviklio arba USB kabelio.
- Nenaudokite kitus įkroviklius nei rekomenduojame.
- Nenaudokite prietaiso tose srityse, kuriose belaidžiai prietaisai neleidžiami.
- Laikykite prietaisą nuo ugnies ir aukštos temperatūros. Nemirkykite vandenyje arba arba kitame skystyje.
- Užtikrinkite laisvą prieigą prie maitinimo šaltinio.

DĖMESIO!

Nepakeiskite akumulatoriaus netinkamo tipo akumulatoriumi, galinčiu apeiti apsaugos mechanizmą.

Nemeskite akumulatoriaus į ugnį ar krosnį, jo nespauskite ir nepjaustykite, nes gali sprogti.

Nepalikite akumulatoriaus itin aukštos temperatūros aplinkoje, nes jis gali sprogti ar paskleisti degų skystį arba dujas. Nepalikite akumulatoriaus esant itin žemam oro slėgiui, nes tai gali sukelti sproгимą ar degių skysčių arba dujų nuotėkį.

Saulės skydai:

- Įrenginį saugokite nuo ugnies ar įkaitusios aplinkos. NEMERKITE į vandenį ar kitą skystį.

- Nbandykite ardyti, remontuoti ar modifikuoti įrenginio. Jei reikalingos techninės priežiūros paslaugos, susisieki su mumis.
- Naudojimo metu venkite įbrėžimų ir smūgių į saulės elektrinės paviršių.
- Naudojimo metu venkite sąlyčio su labai šdinančiomis medžiagomis.
- Tinkama temperatūra „Tapo A201“ ir priedams yra –20 °C ~ 45 °C. Akumuliatoriaus įkrovimo darbinės temperatūros diapazonas turi būti 0 °C ~ 45 °C.
- Įsitinkinkite, kad USB jungtis visiškai prijungta prie „Tapo“ įrenginio.
- Įsitinkinkite, kad vadovaudamiesi naudotojo vadovu teisingai sumontavote saulės elektrinę.
- Įsitinkinkite, kad vandeniui atspari tarpinė ir kiti priedai gali apsaugoti „Tapo“ prietaiso jungtis.

Susipažinkite su aukščiau minėtomis saugos taisyklėmis ir jų laikykitės naudojant prietaisą. Mes negalime garantuoti, dėl netinkamai naudojant šį prietaisą, nėra nelaimingo atsitikimo ar sužeidimo rizika. Naudokite šį produktą atsargiai ir laikykitės visų veiksmų savo pačių rizika.

Polski: Informacje dotyczące bezpieczeństwa

Do aparatu:

- Nie demontuj, nie naprawiaj ani nie wprowadzaj jakichkolwiek zmian w urządzeniu samodzielnie. W razie problemów technicznych skontaktuj się z naszą firmą.
- Nie korzystaj z uszkodzonej ładowarki lub kabla USB do ładowania urządzenia.
- Nie używaj innych ładowarek niż zalecane.
- Nie korzystaj z urządzenia w miejscach, w których urządzenia bezprzewodowe nie są dozwolone.
- Trzymaj urządzenie z dala od ognia lub wysokich temperatur. NIE zanurzaj go w wodzie ani innej cieczy.
- Zapewnij swobodny dostęp do zasilacza.

UWAGA!

Unikaj wymiany baterii na niewłaściwy typ, która może pominąć zabezpieczenia. Unikaj umieszczania baterii w ogniu lub gorącym piekarniku, jak również mechanicznego zgniatania i przecinania baterii, co może spowodować jej wybuch. Nie pozostawiaj baterii w otoczeniu o bardzo wysokiej temperaturze, które może spowodować jej wybuch lub wyciek łatwopalnej cieczy lub gazu; Nie narażaj baterii na działanie bardzo niskiego ciśnienia powietrza, które może spowodować jej wybuch lub wyciek łatwopalnej cieczy lub gazu.

Dla panelu słonecznego:

- Trzymaj urządzenie z dala od ognia i gorących środowisk. NIE zanurzaj w wodzie ani żadnym innym płynie.
- Nie próbuj demontować, naprawiać ani modyfikować urządzenia. Jeśli potrzebujesz pomocy, skontaktuj się z nami.
- Unikaj zarysowań i uderzeń w powierzchnię panelu słonecznego podczas użytkowania.
- Podczas użytkowania należy unikać kontaktu z silnie żrącymi substancjami.
- Odpowiednia temperatura dla Tapo A201 i akcesoriów to -20°C~45°C. Zakres temperatur pracy dla ładowania akumulatorów powinien wynosić 0°C~45°C.
- Upewnij się, że złącze USB jest prawidłowo podłączone do urządzenia Tapo.
- Upewnij się, że postępujesz zgodnie z instrukcją obsługi, aby prawidłowo zamontować panel słoneczny.
- Upewnij się, że wodoodporna uszczelka i inne akcesoria są w stanie chronić złącza Twojego urządzenia Tapo.

Zapoznaj się z powyższymi zasadami bezpieczeństwa i przestrzegaj ich podczas korzystania z urządzenia. Nie możemy zagwarantować, że w przypadku nieprawidłowego użycia, nie wystąpi ryzyko wypadku lub uszkodzenia. Korzystaj z niniejszego produktu z ostrożnością, a wszelkie działania wykonuj na własne ryzyko.

Română: Informații privind siguranța

Pentru cameră:

- Nu încerca să dezassemblezi, repari sau să modifice dispozitivul. Dacă ai nevoie de asistență, te rugăm să ne contactezi.
- Nu utiliza alimentatoare sau cabluri USB deteriorate pentru a alimenta dispozitivul.
- Nu utiliza alte alimentatoare decât cele recomandate.
- Nu utiliza echipamentul în locuri în care dispozitivele wireless sunt interzise.
- Ține dispozitivul departe de foc sau de mediile calde. NU scufunda în apă sau în alt lichid.
- Adaptorul trebuie să fie ușor accesibil.

ATENȚIE!

Evită înlocuirea unei baterii cu un tip incorect care poate evita o măsură protecție.
 Evită aruncarea unei baterii în foc sau într-un cuptor încins. De asemenea zdrobirea sau tăierea mecanică a bateriei, care poate duce la o explozie. Nu lăsa o baterie într-un mediu cu temperatură extrem de ridicată care poate duce la o explozie, scurgere de lichid sau gaz inflamabil; Nu lăsa o baterie supusă unei presiuni extrem de scăzute a aerului, care poate duce la o explozie, scurgere de lichid sau gaz inflamabil.

Pentru panoul solar:

- Țineți dispozitivul departe de foc sau de medii fierbinți. NU scufundați în apă sau în orice alt lichid.
- Nu încercați să demontați, reparați sau să modificați echipamentul. Dacă aveți nevoie de service, vă rugăm să ne contactați.
- Evitați zgărirea și lovirea suprafeței panoului solar în timpul utilizării.
- Evitați contactul cu substanțe puternic corozive în timpul utilizării.
- Temperatura potrivită pentru Tapo A201 și accesorii este de -20°C~45°C. Intervalul de temperatură de lucru pentru încărcarea bateriei trebuie menținut la 0°C~45°C.
- Asigurați-vă că ați conectat complet conectorul USB la dispozitivul dumneavoastră Tapo.
- Asigurați-vă că urmați manualul de utilizare pentru a instala corect panoul solar.
- Asigurați-vă că garnitura impermeabilă și celelalte accesorii pot proteja conectorii de pe dispozitivul dumneavoastră Tapo.

Te rugăm să citești și să urmezi instrucțiunile de siguranță de mai sus atunci când folosești dispozitivul. Nu putem garanta că nu se vor produce accidente sau daune din cauza utilizării necorespunzătoare a dispozitivului. Te rugăm să utilizezi acest produs cu grijă și pe propriul risc.

Русский язык : Руководство по безопасному использованию

Для безопасной работы устройств их необходимо устанавливать и использовать в строгом соответствии с поставляемой в комплекте инструкцией и общепринятыми правилами техники безопасности.

Ознакомьтесь со всеми предупреждениями, указанными на маркировке устройства, в инструкциях по эксплуатации, а также в гарантийном талоне, чтобы избежать неправильного использования, которое может привести к поломке устройства, а также во избежание поражения электрическим током.

Компания-изготовитель оставляет за собой право изменять настоящий документ без предварительного уведомления.

Сведения об ограничениях в использовании с учетом предназначения для работы в жилых, коммерческих и производственных зонах

Оборудование предназначено для использования в жилых, коммерческих и производственных зонах без воздействия опасных и вредных производственных факторов.

Правила и условия монтажа технического средства, его подключения к электрической сети и другим техническим средствам, пуска, регулирования и введения в эксплуатацию

Устройство должно устанавливаться и эксплуатироваться согласно инструкциям, описанным в руководстве по установке и эксплуатации оборудования.

Правила и условия хранения, перевозки, реализации и утилизации Влажность воздуха при эксплуатации: 10% - 90%, без образования конденсата Влажность воздуха при хранении: 5% - 90%, без образования конденсата Рабочая температура: 0°C~40°C

Допустимая температура для оборудования, используемого вне помещения, если предусмотрено параметрами оборудования: -20°C ~45°C

Температура хранения: -20°C ~70°C

Оборудование должно храниться в помещении в заводской упаковке.

Транспортировка оборудования должна производиться в заводской упаковке в крытых транспортных средствах любым видом транспорта.

Во избежание нанесения вреда окружающей среде необходимо отделять устройство от обычных отходов и утилизировать его наиболее безопасным способом — например, сдавать в специальные пункты утилизации.

Изучите информацию о процедуре передачи оборудования на утилизацию в вашем регионе.

Информация о мерах, которые следует предпринять при обнаружении неисправности технического средства

В случае обнаружения неисправности устройства необходимо обратиться к Продавцу, у которого был приобретен Товар. Товар должен быть возвращен Продавцу в полной комплектации и в оригинальной упаковке.

При необходимости ремонта товара по гарантии вы можете обратиться в авторизованные сервисные центры компании TP-Link.

Srpski: Bezbednosne informacije

За камеру:

- Ne pokušavajte rastavljati, popravljati ili modifikovati uređaj. Ako vam treba servisna usluga, kontaktirajte nas.
- Nemojte koristiti oštećeni strujni adapter ili USB kabl za punjenje uređaja.
- Koristite samo preporučene punjače.
- Nemojte koristiti uređaj tamo gde nije dozvoljena upotreba bežičnih uređaja.
- Držite uređaj dalje od vatre ili vrućeg okruženja. NE uranjajte u vodu ili bilo koju drugu tečnost.
- Adapter mora biti lako dostupan.

OPREZI!

Nemojte vršiti zamenu neodgovarajućim tipom baterije koji može oštetiti poklopac.

Izbegavajte stavljanje baterije u vatru ili vruću rernu, kao i mehaničko lomljenje ili sečenje baterije, jer tako može doći do eksplozije.

Ne ostavljajte bateriju u okruženju pod ekstremno visokim temperaturama jer to može dovesti do eksplozije ili curenja zapaljive tečnosti ili gasa; Ne ostavljajte bateriju izloženu ekstremno niskom vazдушnom pritisku jer to može dovesti do eksplozije ili curenja zapaljive tečnosti ili gasa.

За соларну плочу:

- Držite uređaj podalje od plamena ili vrućih okruženja. NEMOJTE da potapate u vodu ili druge tečnosti.
- Nemojte da pokušavate da rasklopite, popravite ili modifikujete uređaj. Ako vam je potrebno servisiranje, obratite nam se.
- Trudite se da se solarni panel ne grebe i ne bude izložen udarcima tokom upotrebe.
- Izbegavajte kontakt sa izuzetno korozivnim supstancama tokom upotrebe.
- Odgovarajuća temperatura uređaja Tapo A201 i dodatne opreme je -20 °C – 45 °C. Raspon radne temperature za punjenje baterije treba održavati na 0 °C – 45 °C.
- Postarajte se da USB konektor bude do kraja ubačen u Tapo uređaj.
- Obavezno se pridržavajte korisničkog priručnika za pravilnu montažu solarnog panela.
- Postarajte se da vodootporna zaptivka i druga dodatna oprema može da zaštiti konektore na Tapo uređaju.

Molimo Vas da pročitate i pridržavate se gore navedenih bezbednosnih uputstava kada koristite uređaj. Ne možemo garantovati da neće doći do nezgoda ili oštećenja u slučaju neadekvatne upotrebe uređaja. Uređaj koristite pažljivo i na sopstvenu odgovornost.

Slovenčina: Bezpečnostné informácie

Pre fotoaparát:

- Kamery sa nepokúšajte rozoberať, opravovať ani upravovať. Ak potrebujete servis, obráťte sa na nás.
- Na nabíjanie zariadenia nepoužívajte poškodenú nabíjačku ani kábel USB.
- Okrem odporúčaných spôsobov nepoužívajte na nabíjanie žiadne iné spôsoby.
- Zariadenie nepoužívajte tam, kde používanie bezdrôtových zariadení nie je povolené.
- Kamery uchovávajte v bezpečnej vzdialenosti od ohňa a mimo horúceho prostredia. Neponárajte ich do vody ani do

žiadnych iných kvapalín.

- Adaptér musí byť ľahko dostupný.

VAROVANIE!

Batériu nevymieňajte za batériu nesprávneho typu, čo by mohlo viesť k zlyhaniu bezpečnostného mechanizmu. Batériu nehádzte do ohňa ani nekladajte do horúcej rúry a mechanicky ju nedrvtvte ani nerezte, pretože by to mohlo viesť k explózií. Batériu nevystavujte extrémne vysokým teplotám, pretože by to mohlo viesť k explózií alebo úniku horľavej kvapaliny alebo horľavého plynu. Batériu nevystavujte extrémne nízkemu tlaku, pretože by to mohlo viesť k explózií alebo úniku horľavej kvapaliny alebo horľavého plynu.

Pre solárny panel:

- Zariadenie uchovávajte v bezpečnej vzdialenosti od ohňa a mimo horúceho prostredia. Neponárajte ho do vody ani do žiadnych iných kvapalín.
- Zariadenie sa nepokúšajte rozoberať, opravovať ani upravovať. Ak potrebujete servis, kontaktujte nás.
- Počas používania zabráňte poškriabaniu a nárazom do solárneho panela.
- Počas používania zabráňte kontaktu s mimoriadne žieravými látkami.
- Vhodná teplota pre zariadenie Tapo A201 s príslušenstvom je -20 °C až 45 °C. Rozsah pracovnej teploty pre nabíjanie batérie by sa mal udržiavať na 0 °C až 45 °C.
- Uistite sa, že USB konektor je úplne zasunutý do zariadenia Tapo.
- Pri osadení solárneho panela dôkladne dodržiavajte pokyny v príručke pre používateľa, aby ste ho osadili správne.
- Uistite sa, že vodotesné tesnenie a ďalšie príslušenstvo chráni konektory na zariadení Tapo.

Pri používaní zariadenia dodržujte vyššie uvedené pokyny. V prípade nesprávneho používania zariadenia nemôžeme zaručiť, že nedôjde k zraneniu lebo sa zariadenie nepoškodí. S týmto výrobkom zaobchádzajte opatrne a používate ho na svoje vlastné nebezpečie.

Slovenščina: Varnostne informacije

Za kamero:

- Ne poskušajte razstaviti, popraviti ali spremeniti naprave. Če potrebujete popravilo, nas kontaktirajte.
- Za polnjenje naprave ne uporabljajte poškodovanega polnilca ali kablov USB kablo.
- Ne uporabljajte nobenih drugih polnilcev kot priporočenih.

- Naprave ne uporabljajte tam, kjer ni dovoljeno uporabljati brezžičnih naprav.
- Napravo hranite ločeno od ognja ali vročega okolja. NE potaplajte v vodo ali katero koli drugo tekočino.
- Adapter mora biti nameščen v opremi in mora biti enostavno dostopen.

POZOR!

Izogibajte se zamenjavi baterije z nepravilno vrsto, ki lahko izniči zaščito.

Izogibajte se odlaganju baterije v ogenj ali vročo pečico ali mehanskemu zmečkanju ali razrezu baterije, saj lahko pride do eksplozije.

Baterije ne puščajte v okolju z izjemno visoko temperaturo, ki lahko povzroči eksplozijo ali uhajanje vnetljive tekočine ali plina. Baterije ne puščajte izpostavljene izjemno nizkemu zračnemu tlaku, ki lahko povzroči eksplozijo ali uhajanje vnetljive tekočine ali plina.

Za solarni panel:

- Naprava naj se nahaja izven dosega ognja ali vročih pogojev. NE potopite je v vodo ali drugo tekočino.
- Naprave ne poizkušajte razstavljati, popravljati oziroma spreminjati. Če potrebujete servis, se obrnite na nas.
- Med uporabo sončnega panela ne opraskajte in ne udarjajte ob njegovo površino.
- Med uporabo se izognite stiku z zelo korozivnimi snovmi.
- Primerna temperatura za napravo Tapo A201 in dodatke je $-20^{\circ}\text{C}\sim 45^{\circ}\text{C}$. Delovno temperaturno območje za polnjenje baterije je treba vzdrževati pri $0^{\circ}\text{C}\sim 45^{\circ}\text{C}$.
- Zagotovite, da je priključek USB do konca priključen v napravo Tapo.
- Za pravilno namestitvev sončnega panela upoštevajte navodila v uporabniškem priročniku.
- Zagotovite, da lahko vodoodporno tesnilo in drugi dodatki zaščitijo priključke na vaši napravi Tapo.

Pri uporabi naprave si preberite in upoštevajte zgornja varnostna navodila. Ne moremo jamčiti, da zaradi nepravilne uporabe naprave ne bo prišlo do nesreč ali poškodb. To napravo uporabljajte pazljivo in na svojo lastno odgovornost.

繁體中文: 安全諮詢及注意事項

- 請使用原裝電源供應器或只能按照本產品注明的電源類型使用本產品。
- 清潔本產品之前請先拔掉電源線。請勿使用液體、噴霧清潔劑或濕布進行清潔。
- 插槽與開口供通風使用，以確保本產品的操作可靠並防止過熱，請勿堵塞或覆蓋開口。

- 請勿將本產品置放於靠近熱源的地方。除非有正常的通風，否則不可放在密閉位置中。
- 不要私自拆開機殼或自行維修，如產品有故障請與原廠或代理商聯繫。
- 請勿將本產品浸入水或者其他液體中。

注意！

取得審驗證明之低功率射頻器材，非經核准，公司、商號或使用者均不得擅自變更頻率、加大功率或變更原設計之特性及功能。低功率射頻器材之使用不得影響飛航安全及干擾合法通信；經發現有干擾現象時，應立即停用，並改善至無干擾時方得繼續使用。前述合法通信，指依電信管理法規定作業之無線電通信。

低功率射頻器材須忍受合法通信或工業、科學及醫療用電波輻射性電機設備之干擾。
為避免本器材影像畫面遭偷窺或擷取，本器材使用者應先修改預設密碼，並定期更新密碼。

警告！

請勿更換不正確類型的電池，以免破壞保護措施。請勿將電池丟入火源或烤箱、使用機械擠壓或切割電池，否則將導致爆炸。

請勿將電池放置於可能爆炸或洩漏易燃液體、氣體的高溫環境中；請勿將電池置於低氣壓環境下，這將導致爆炸或易燃液體、氣體洩漏。

限用物質含有情況標示聲明書

單元 Unit	限用物質及其化學符號 Restricted substances and its chemical symbols					
	鉛 Lead (Pb)	汞 Mercury (Hg)	鎘 Cadmium (Cd)	六價鉻 Hexavalent chromium (Cr ¹⁶)	多溴聯苯 Polybrominated biphenyls (PBB)	多溴二苯醚 Polybrominated diphenyl ethers (PBDE)
PCB	○	○	○	○	○	○
外殼	○	○	○	○	○	○

USB 線	○	○	○	○	○	○
其他及其配件	—	○	○	○	○	○

備考 1. “超出 0.1 wt %” 及 “超出 0.01 wt %” 係指限用物質之百分比含量超出百分比含量基準值

Note 1: “Exceeding 0.1 wt %” and “exceeding 0.01 wt %” indicate that the percentage content of the restricted substance exceeds the reference percentage value of presence condition.

備考 2. “○” 係指該項限用物質之百分比含量未超出百分比含量基準值。

Note 2: “○” indicates that the percentage content of the restricted substance does not exceed the percentage of reference value of presence.

備考 3. “—” 係指該項限用物質為排除項目。

Note 3: The “—” indicates that the restricted substance corresponds to the exemption.

Türkçe: Güvenlik Bilgisi

Kamera için:

- Cihazı sökmeye, onarmaya veya üzerinde değişiklik yapmaya çalışmayın. Servise ihtiyacınız varsa, lütfen bizimle iletişime geçin.
- Cihazı şarj etmek için hasarlı şarj cihazı veya USB kablosu kullanmayın.
- Önerilenlerden başka şarj cihazları kullanmayın.
- Cihazı, kablosuz cihazlara izin verilmeyen yerlerde kullanmayın.
- Cihazı ateşten veya sıcak ortamlardan uzak tutun. Suya veya başka bir sıvıya SOKMAYIN.
- Adaptöre kolayca erişilebilir olmalıdır.

DİKKAT!

Koruma önlemlerine dikkat etmeden bataryayı değiştirmeyin. Bataryanın patlamaya neden olabilecek şekilde ateşe veya sıcak fırına atılmasından veya bataryanın mekanik olarak ezilmesinden veya kesilmesinden kaçının.

Bataryayı, patlamaya veya yanıcı sıvı veya gaz sızıntısına neden olabilecek aşırı yüksek sıcaklıktaki bir ortamda bırakmayın; bataryayı patlamaya veya yanıcı sıvı veya gaz sızıntısına neden olabilecek aşırı düşük hava basıncına maruz bırakmayın.

Güneş Paneli için:

- Cihazı ateşten veya sıcak ortamlardan uzak tutun. Suya veya başka bir sıvıya **BATIRMAYIN**.
- Cihazı sökmeye, onarmaya veya üzerinde değişiklik yapmaya çalışmayın. Servise ihtiyacınız varsa, lütfen bizimle iletişime geçin.
- Kullanım sırasında güneş panelinin yüzeyini çizmekten ve çarpmaktan kaçının.
- Kullanım sırasında yüksek derecede aşındırıcı maddelerle temastan kaçının.
- Tapo A201 ve aksesuarları için uygun sıcaklık $-20^{\circ}\text{C}\sim 45^{\circ}\text{C}$ 'dir. Pil şarjı için çalışma sıcaklığı aralığı $0^{\circ}\text{C}\sim 45^{\circ}\text{C}$ arasında tutulmalıdır.
- USB konektörünün Tapo cihazınıza tam olarak takıldığından emin olun.
- Güneş panelini doğru şekilde kurmak için kullanım kılavuzunu takip ettiğinizden emin olun.
- Su geçirmez contanın ve diğer aksesuarların Tapo cihazınızdaki konektörleri koruyabildiğinden emin olun.

Lütfen cihazı çalıştırırken yukarıdaki güvenlik bilgilerini okuyun ve uygulayın. Aygıtın yanlış kullanılması nedeniyle oluşabilecek hasarlardan firmamız sorumlu değildir.

Українська мова: Техніка безпеки

Для камери:

- Не намагайтеся розбирати, ремонтувати або модифікувати пристрій. Якщо вам потрібен сервіс, будь ласка, зв'яжіться з нами.
- Не використовуйте пошкоджені зарядні пристрої або USB кабелі для процесу зарядки пристрою.
- Не використовуйте будь-які зарядні пристрої, окрім рекомендованих.
- Не використовуйте пристрій, там де використання бездротових пристроїв заборонено.
- Тримайте пристрій подалі від вогню або жаркого середовища. НЕ занурюйте у воду або будь-яку іншу рідину.
- Адаптер повинен бути легкодоступним.

«УВАГА! Уникайте заміни батареї невідповідного типу, яка може вивести з ладу захист.

Уникайте кидання батареї у вогонь або гарячу піч, а також механічного розчавлення чи розрізання батареї, оскільки це може призвести до вибуху. Не залишайте батарею в навколишньому середовищі з надзвичайно високою температурою, що може призвести до вибуху або витoku легкозаймистої рідини чи газу; Не залишайте батарею під надзвичайно низьким тиском повітря, що може призвести до вибуху або витoku легкозаймистої рідини чи газу».

Для панелі сонячних батарей:

- Тримайте пристрій подалі від вогню або гарячого середовища. НЕ занурюйте у воду чи будь-яку іншу рідину.
- Не намагайтеся розібрати, відремонтувати чи модифікувати пристрій. Якщо вам потрібна послуга, будь ласка, зв'яжіться з нами.
- Уникайте подряпин та ударів по поверхні сонячної панелі під час використання.
- Уникайте контакту з сильною корозійними речовинами під час використання.
- Відповідна температура для Таро А201 і аксесуарів становить $-20^{\circ}\text{C}\sim 45^{\circ}\text{C}$. Діапазон робочих температур для зарядки батареї повинен підтримуватися на рівні $0^{\circ}\text{C}\sim 45^{\circ}\text{C}$.
- Переконайтеся, що роз'єм USB повністю під'єднано до пристрою Таро.
- Переконайтеся, що ви дотримуєтеся посібника користувача, щоб правильно встановити сонячну панель.
- Переконайтеся, що водонепроникна прокладка та інші аксесуари можуть захистити роз'єми вашого пристрою Таро.

Будь ласка, уважно прочитайте та дотримуйтесь вищевказаної інформації з техніки безпеки. Ми не можемо гарантувати, що неналежне чи неправильне використання пристрою не спричинить нещасних випадків, чи отримання будь-яких пошкоджень. Будь ласка, використовуйте пристрій обережно, та на власний розсуд приймаючи ризики.

Eesti: Ohutusalaane teave

Kaamera jaoks:

- Ära ürita seadet lahti võtta, parandada ega muuta. Kui seade vajab hooldust, võta meiega ühendust.
- Ärge kasutage muid laadijaid peale soovitatute.
- Ärge kasutage seadet kohtades, kus mobiilseadmed pole lubatud.
- Adapter tuleb paigaldada seadme lähedusse ja see peab olema kergesti ligipääsetav.

- Hoidke seade eemal tulest või kuumadest keskkondadest. ÄRA kasta vette või muusse vedelikku.
- Adapter peab olema hõlpsasti ligipääsetav.

ETTEVAATUST!

Ärge vahetage patareid välja sobimatut tüüpi patarei vastu, mis võib ületada kaitseesadise.

Ärge pange patareid lõkkesse ega kuumahju ja ärge purustage ega löigake seda mehaaniliselt, sest see võib põhjustada plahvatuse. Ärge jätke patareid äärmuslikult kuumas ümbritsevas keskkonnas, mis võib põhjustada plahvatuse või süttiva vedeliku või gaasi lekkimise. Ärge jätke patareid äärmuslikult madalas õhurõhuga keskkonnas, mis võib põhjustada plahvatuse või süttiva vedeliku või gaasi lekkimise.

Päikesepaneeli jaoks:

- Hoidke seade eemal tulest ja kuumadest keskkondadest. ÄRGE kastke vette ega muusse vedelikku.
- Ärge üritage seadet lahti monteerida, parandada ega muuta. Kui seade vajab hooldust, pöörduge meie poole.
- Vältige päikesepaneeli pinna kriimustamist ja lööke sellele kasutamise ajal.
- Vältige kasutamise ajal kokkupuudet väga söövitavate ainetega.
- Tapo A201 ja tarvikute jaoks on sobiv temperatuur -20 °C - 45 °C. Aku laadimise töötemperatuuri vahemik tuleks hoida vahemikus 0 °C - 45 °C.
- Veenduge, et USB-pistik on täielikult Tapo seadmesse sisestatud.
- Päikesepaneeli õigeks paigaldamiseks järgige kindlasti kasutusjuhendit.
- Veenduge, et veekindel tihend ja muud tarvikud kaitsevad teie Tapo seadme ühendusi.

Seadme kasutamiseks lugege läbi ja järgige ülaltoodud ohutusala teavet. Me ei saa garanteerida, et seadme valesti kasutamine ei põhjustaks õnnetusi ega kahjustusi. Kasutage seda toodet hoolikalt ja omal vastutusel.

لا تحاول تفكيك الجهاز أو إصلاحه أو تعديله. إذا كنت بحاجة إلى خدمة ، يرجى الاتصال بنا.

تجنب خدش سطح الألواح الشمسية وصدمها أثناء الاستخدام.

تجنب ملامستها للمواد المسببة للتآكل الشديد أثناء الاستخدام.

درجة الحرارة المناسبة لـ Tapo A201 والملحقات هي 20°C ~ 45°C -. يجب الحفاظ على نطاق درجة حرارة العمل لشحن البطارية عند 0°C ~ 45°C .

تأكد من إدخال موصل USB بالكامل بجهاز Tapo.

تأكد من اتباع دليل المستخدم لتنصيب اللوحة الشمسية بشكل صحيح.

تأكد من أن السدادة المقاومة للماء وغيرها من الملحقات قادرة على حماية الموصلات الموجودة على جهاز Tapo الخاص بك.

الرجاء قراءة واتباع معلومات السلامة اعلاه عند تشغيل الجهاز. لا يمكننا ضمان عدم حدوث اي حوادث او اضرار في حال عدم استخدام الجهاز بالشكل الامثل. الرجاء استخدام هذا المنتج بعناية وتشغيله على مسؤوليتك الخاصة.

معلومات السلامة

للكاميرا:

لا تحاول تفكيك الجهاز أو إصلاحه أو تعديله. إذا كنت بحاجة إلى خدمة ، يرجى الاتصال بنا.

لا تقم باستخدام شاحن أو كابل USB معطل لشحن الجهاز .

للا تقم باستخدام أي شواحن غير الموصى بها.

لا تقم باستخدام وتشغيل الجهاز في الأماكن التي يمنع فيها استخدام الأجهزة اللاسلكية.

احفظ الجهاز بعيدًا عن الحريق أو البيئات الساخنة. لا تقم أبدًا بالغمر في الماء أو أي سائل آخر.

يجب أن يكون محول الطاقة سهل الوصول إليه.

تحذير!

تجنب استبدال البطارية بنوع غير صحيح فهذا قد يؤدي إلى إبطال الحماية.

تجنب التخلص من البطارية في النار أو في فرن ساخن ، أو سحق البطارية أو قطعها ميكانيكيًا ، فهذا قد يؤدي إلى حدوث انفجار.

لا تترك البطارية في بيئة محيطة ذات درجة حرارة عالية للغاية فهذا قد يؤدي إلى الانفجار أو تسرب سائل أو غاز قابل للاشتعال؛

لا تترك البطارية معرضة لضغط هواء منخفض للغاية فهذا قد يؤدي إلى انفجارها أو تسرب سائل أو غاز قابل للاشتعال منها.

للوحة الشمسية:

احتفظ بالجهاز بعيدًا عن النار أو البيئات الساخنة. لا تغمره في الماء أو أي سائل آخر.

English:

For Camera:

TP-Link hereby declares that the device is in compliance with the essential requirements and other relevant provisions of directives 2014/53/EU, 2009/125/EC, 2011/65/EU and (EU)2015/863.

The original EU Declaration of Conformity may be found at <https://www.tapo.com/support/ce/>.

TP-Link hereby declares that the device is in compliance with the essential requirements and other relevant provisions of the Radio Equipment Regulations 2017.

The original UK Declaration of Conformity may be found at <https://www.tapo.com/support/ukca/>.

For Solar Panel:

TP-Link hereby declares that the device is in compliance with the essential requirements and other relevant provisions of directives 2014/30/EU, 2014/35/EU, 2011/65/EU and (EU)2015/863.

The original EU declaration of conformity may be found at <https://www.tapo.com/support/ce/>

TP-Link hereby declares that the device is in compliance with the essential requirements and other relevant provisions of the Electromagnetic Compatibility Regulations 2016 and Electrical Equipment (Safety) Regulations 2016.

The original UK declaration of conformity may be found at <https://www.tapo.com/support/ukca/>

Български:

За камера:

TP-Link декларира, че това устройство е в съответствие със съществените изисквания и другите приложими разпоредби на Директиви 2014/53/ЕС, 2009/125/ЕО, 2011/65/ЕС и (ЕС)2015/863.

Оригиналната ЕС Декларация за съответствие, може да се намери на <https://www.tapo.com/support/ce/>.

За соларен панел:

TP-Link декларира, че това устройство е в съответствие със съществените изисквания и другите приложими разпоредби на Директиви 2014/30/ЕС, 2014/35/ЕС, 2011/65/ЕС и (ЕС)2015/863.

Оригиналната ЕС Декларация за съответствие, може да се намери на <https://www.tapo.com/support/ce/>

Čeština:

Pro fotoaparát: TP-Link tímto prohlašuje, že toto zařízení je ve shodě se základními požadavky a dalšími příslušnými ustanoveními směrnic 2014/53/EU, 2009/125/ES, 2011/65/EU a (EU)2015/863.

Originál EU prohlášení o shodě lze nalézt na <https://www.tapo.com/support/ce/>.

Pro solární panel: TP-Link tímto prohlašuje, že toto zařízení je ve shodě se základními požadavky a dalšími příslušnými ustanoveními směrnic 2014/30/EU, 2014/35/EU, 2011/65/EU a (EU)2015/863.

Originál EU prohlášení o shodě lze nalézt na <https://www.tapo.com/support/ce/>

Hrvatski:

Za kameru: Tvrtka TP-Link ovime izjavljuje da je uređaj u skladnosti s temeljnim zahtjevima i ostalim relevantnim odredbama direktiva 2014/53/EU, 2009/125/EZ, 2011/65/EU i (EU)2015/863.

Izvorna EU izjava o skladnosti može se pronaći na adresi <https://www.tapo.com/support/ce/>.

Za solarni panel: Tvrtka TP-Link ovime izjavljuje da je uređaj u skladnosti s temeljnim zahtjevima i ostalim relevantnim odredbama direktiva 2014/30/EU, 2014/35/EU, 2011/65/EU i (EU)2015/863.

Izvorna EU izjava o skladnosti može se pronaći na adresi <https://www.tapo.com/support/ce/>

Magyar:

Fényképezőgéphez:

A TP-Link ezúton kijelenti, hogy ez a berendezés az alapvető követelményekkel és más, az idevonatkozó 2014/53/EU, 2009/125/EK, 2011/65/EU és a (EU)2015/863 irányelvek rendelkezéseivel összhangban van.

Az eredeti EU megfelelőségi nyilatkozat megtalálható a <https://www.tapo.com/support/ce/> oldalon.

Napelemhez:

A TP-Link ezúton kijelenti, hogy ez a berendezés az alapvető követelményekkel és más, az idevonatkozó 2014/30/EU, 2014/35/EU, 2011/65/EU és a (EU)2015/863 irányelvek rendelkezéseivel összhangban van.

Az eredeti EU megfelelőségi nyilatkozat megtalálható a <https://www.tapo.com/support/ce/> oldalon.

Latviešu:

Kamerai: TP-Link ar šo paziņo, ka šī ierīce atbilst direktīvu 2014/53/ES, 2009/125/EK, 2011/65/ES un (ES)2015/863 svaīgākajām prasībām un citiem saistītajiem nosacījumiem.

Orģinālo ES atbilstības deklarāciju var atrast vietnē <https://www.tapo.com/support/ce/>.

Saules panelim: TP-Link ar šo paziņo, ka šī ierīce atbilst direktīvu 2014/30/ES, 2014/35/ES, 2011/65/ES un (ES)2015/863 svaīgākajām prasībām un citiem saistītajiem nosacījumiem.

Orģinālo ES atbilstības deklarāciju var atrast vietnē <https://www.tapo.com/support/ce/>

Lietuvių:

Kamera: TP-Link pareiškia, kad šis prietaisas atitinka esminius reikalavimus ir kitas susijusias direktyvų nuostatas 2014/53/ES, 2009/125/EB, 2011/65/ES ir (ES)2015/863.

Originali ES atitikties deklaracija yra <https://www.tapo.com/support/ce/>.

Saulės skydai: TP-Link pareiškia, kad šis prietaisas atitinka esminius reikalavimus ir kitas susijusias direktyvų nuostatas 2014/30/ES, 2014/35/ES, 2011/65/ES ir (ES)2015/863.

Originali ES atitikties deklaracija yra <https://www.tapo.com/support/ce/>

Polski:

Do aparatu: TP-Link deklaruje, że niniejsze urządzenie spełnia wszelkie stosowne wymagania oraz jest zgodne z postanowieniami dyrektyw 2014/53/UE, 2009/125/WE, 2011/65/UE i (UE)2015/863.

Pełna deklaracja zgodności UE znajduje się na stronie <https://www.tapo.com/support/ce/>.

Dla panelu słonecznego: TP-Link deklaruje, że niniejsze urządzenie spełnia wszelkie stosowne wymagania oraz jest zgodne z postanowieniami dyrektyw 2014/30/UE, 2014/35/UE, 2011/65/UE i (UE)2015/863.

Pełna deklaracja zgodności UE znajduje się na stronie <https://www.tapo.com/support/ce/>

Română:

Pentru cameră:

TP-Link declară prin prezenta că acest echipament este în conformitate cu cerințele esențiale și alte prevederi relevante ale directivelor 2014/53/UE, 2009/125/CE, 2011/65/UE și (UE)2015/863.

Declarația de conformitate UE originală poate fi găsită la adresa <https://www.tapo.com/support/ce/>.

Pentru panoul solar:

TP-Link declară prin prezenta că acest echipament este în conformitate cu cerințele esențiale și alte prevederi relevante ale directivelor 2014/30/UE, 2014/35/UE, 2011/65/UE și (UE)2015/863.

Declarația de conformitate UE originală poate fi găsită la adresa <https://www.tapo.com/support/ce/>

Slovenčina:

Pre fotoaparát: TP-Link týmto vyhlasuje, že toto zariadenie je v zhode so základnými požiadavkami a ďalšími príslušnými ustanoveniami smerníc 2014/53/EÚ, 2009/125/ES, 2011/65/EÚ a (EÚ)2015/863.

Originál EU vyhlásenia o zhode možno nájsť na <https://www.tapo.com/support/ce/>.

Pre solárny panel: TP-Link týmto vyhlasuje, že toto zariadenie je v zhode so základnými požiadavkami a ďalšími príslušnými ustanoveniami smerníc 2014/30/EÚ, 2014/35/EÚ, 2011/65/EÚ a (EÚ)2015/863.

Originál EU vyhlásenia o zhode možno nájsť na <https://www.tapo.com/support/ce/>

Slovenščina:

Za kamero: TP-Link izjavlja, da je naprava v skladu z bistvenimi zahtevami in drugimi ustreznimi določbami direktiv 2014/53/EU, 2009/125/ES, 2011/65/EU in (EU)2015/863.

Izvirna izjava EU o skladnosti je na voljo na naslovu <https://www.tapo.com/support/ce/>.

Za solarni panel: TP-Link izjavlja, da je naprava v skladu z bistvenimi zahtevami in drugimi ustreznimi določbami direktiv

2014/30/EU, 2014/35/EU, 2011/65/EU in (EU)2015/863.

Izvirna izjava EU o skladnosti je na voljo na naslovu <https://www.tapo.com/support/ce/>

Українська мова:

Для камери:

Цим TP-Link заявляє, що даний пристрій відповідає основним та іншим відповідним вимогам директив 2014/53/EU, 2009/125/EC, 2011/65/EU та (EU)2015/863.

Оригінал Декларації відповідності ЄС Ви можете знайти за посиланням <https://www.tapo.com/support/ce/>.

Для панелі сонячних батарей:

Цим TP-Link заявляє, що даний пристрій відповідає основним та іншим відповідним вимогам директив 2014/30/EU, 2014/35/EU, 2011/65/EU та (EU)2015/863.

Оригінал Декларації відповідності ЄС Ви можете знайти за посиланням <https://www.tapo.com/support/ce/>

Eesti:

Kaamera jaoks: TP-Link kinnitab käesolevaga, et see seade vastab direktiivide 2014/53/EL, 2009/125/EÜ, 2011/65/EL ja (EL)2015/863 olulistele nõuetele ja muudele asjakohastele sätetele.

ELi vastavusdeklaratsiooni originaali leiate aadressilt <https://www.tapo.com/support/ce/>.

Päikesepaneeli jaoks: TP-Link kinnitab käesolevaga, et see seade vastab direktiivide 2014/30/EL, 2014/35/EL, 2011/65/EL ja (EL)2015/863 olulistele nõuetele ja muudele asjakohastele sätetele.

ELi vastavusdeklaratsiooni originaali leiate aadressilt <https://www.tapo.com/support/ce/>