

Fellowes

Powershred® 325Ci/325i The World's Toughest Shredders®



Please read these instructions before use.
Do not discard: keep for future reference.

Lire ces instructions avant utilisation.
Ne pas jeter : conserver pour référence ultérieure.

Lea estas instrucciones antes de usarlo.
No las deseche: guárdelas para tenerlas como referencia.

Diese Anleitungen vor Gebrauch genau durchlesen.
Bitte nicht entsorgen: Zur späteren Bezugnahme aufheben.

Prima dell'uso, si raccomanda di leggere questo manuale di istruzioni.
Conservare il manuale per consultarlo secondo le necessità.

Lees deze instructies voor gebruik.
Gooi ze niet weg, maar bewaar ze zodat u ze later kunt raadplegen.

Läs dessa anvisningar innan du använder apparaten.
Släng inte bort, behåll för framtida bruk.

Læs venligst denne vejledning før anvendelse.
Bør ikke bortskaffes. Behold for fremtidig henvisning.

Lue nämä ohjeet ennen käyttöä.
Älä hävitä: säilytä myöhempää käyttöä varten.

Vennligst les nøye igjennom denne bruksanvisningen før bruk.
Ikke kast den: Ta vare på den for senere referanse.

Przed użyciem proszę zapoznać się z tą instrukcją.
Nie wyrzucać - zachować jako źródło informacji na przyszłość

Перед началом эксплуатации обязательно прочтите данную инструкцию.
Не выбрасывайте данную инструкцию: сохраните ее для последующего использования.

Παρακαλείσθε να διαβάσετε αυτές τις οδηγίες πριν χρησιμοποιήσετε το προϊόν.
Μην τις απορρίψετε: κρατήστε τις για μελλοντική αναφορά.

Kullanmadan önce lütfen bu talimatları okuyun.
Atmayın: ileride başvurmak üzere saklayın.

Před použitím si přečtete tyto pokyny.
Nelikvidujte: uschovejte pro budoucí použití.

Pred použitím si prečítajte tieto pokyny.
Nezahadzujte: odložte pre budúce použitie.

Kérjük, hogy használat előtt olvassa el az utasításokat!
Az utasításokat ne dobja ki; tartsa meg referenciaanyagként való jövőbeni használatra.

Leia estas instruções antes da utilização.
Não as deite fora: conserve-as para consulta futura.

Pročitajte ove upute prije uporabe.
Nemojte baciti: sačuvajte za buduću upotrebu.

Molimo da ova uputstva pročitate pre upotrebe.
Nemojte ih baciti: sačuvajte ih za ubuduće.

Μοля, прочетете тези инструкции преди употреба.
Не изхвърляйте: пазете за справки в бъдеще.

Vă rugăm să citiți aceste instrucțiuni înainte de utilizare.
Nu aruncați: păstrați pentru o consultare ulterioară.

يرجى قراءة هذه التعليمات قبل الاستخدام.
لا تلقها في النفايات. بل احتفظ بها للرجوع إليها في المستقبل.

נא לקרוא הוראות אלה לפני השימוש.
אין להשליך: שמרו לעיונכם בעתיד.

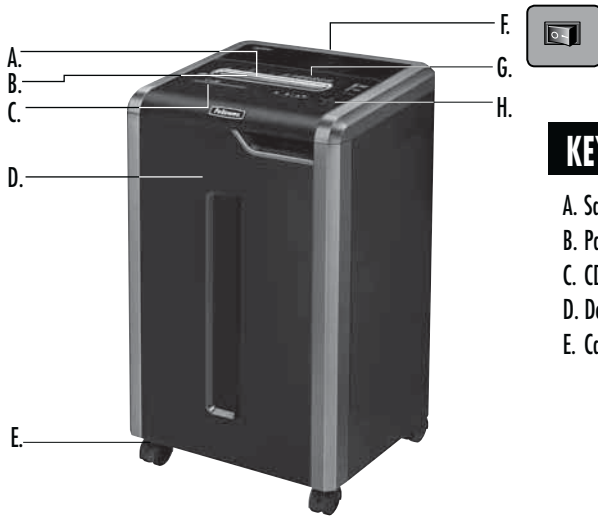

KEY

- | | | |
|--------------------------|----------------------------|-------------------------------------|
| A. SafeSense® Technology | F. Disconnect power switch | H. Control Panel and LEDs |
| B. Paper entry | ○ 1. OFF | ⏪ 1. Reverse |
| C. CD entry | I 2. ON | ⏩ 2. ON/OFF |
| D. Door | G. See safety instructions | ▶ 3. Forward |
| E. Casters | | 🗑️ 4. Bin full |
| | | 🚪 5. Door open |
| | | 🗑️ 6. Remove paper |
| | | ⚠️ 7. SafeSense® indicator (yellow) |
| | | ⏸️ 8. Auto button |
| | | 📄 9. Straight feed |

CAPABILITIES

Will shred: Paper, plastic credit cards, CD/DVD, staples, small paper clips and junk mail

Will not shred: Adhesive labels, continuous form paper, transparencies, newspaper, cardboard, large paper clips, folders, X-rays or plastic other than noted above

Paper shred size:

Cross-Cut (325Ci)	4mm x 38mm
Strip Cut (325i)	5.8mm

Maximum:

Sheets per pass, 80g paper (Cross-cut).....	22*
Sheets per pass, 70g paper (Cross-cut).....	24*
Sheets per pass, 80g paper (Strip-cut).....	24*
Sheets per pass, 70g paper (Strip-cut).....	26*
CDs/Cards per pass	1*
Paper entry width.....	240mm

*A4 (70g), paper at 220-240V, 50/60 Hz, 4Amps; heavier paper, humidity or other than rated voltage may reduce capacity. Maximum recommended daily usage rates: 8,000 sheets; 300 cards; 30 CDs.

Fellowes SafeSense® shredders are designed to be operated in office environments ranging between 50 – 80 degrees Fahrenheit (10 – 26 degrees Celsius) and 40 – 80% relative humidity.

⚠️ WARNING: IMPORTANT SAFETY INSTRUCTIONS — Read Before Using!

- Operation, maintenance, and service requirements are covered in the instruction manual. Read the entire instruction manual before operating shredders.
- Keep away from children and pets. Keep hands away from paper entry. Always set to off or unplug when not in use.
- Keep foreign objects – gloves, jewelry, clothing, hair, etc. – away from shredder openings. If object enters top opening, switch to Reverse (⏪) to back out object.
- DO NOT use aerosol products, petroleum based or aerosol lubricants on or near shredder. DO NOT USE “CANNED AIR” OR “AIR DUSTERS” ON SHREDDER. Vapors from propellants and petroleum based lubricants may combust causing serious injury.
- Do not use if damaged or defective. Do not disassemble shredder. Do not place near or over heat source or water.
- This shredder has a Disconnect Power Switch (F) that must be in the ON (I) position to operate shredder. In case of emergency, move switch to OFF (○) position. This action will stop shredder immediately.
- Avoid touching exposed cutting blades under shredder head.
- Use only designated entry for CDs/cards. Keep fingers away from CD entry.
- Do not put foreign objects in paper entry.
- Shredder must be plugged into a properly grounded wall outlet or socket of the voltage and amperage designated on the label. The grounded outlet or socket must be installed near the equipment and easily accessible. Energy converters, transformers, or extension cords should not be used with this product.
- FIRE HAZARD – Do NOT shred greeting cards with sound chips or batteries.
- For indoor use only.
- Unplug shredder before cleaning or servicing.

BASIC SHREDDING OPERATION

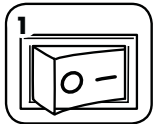

1 Plug in and put disconnect power switch in ON (I) position



2 Press (ON) to activate



3 Feed paper/card straight into paper entry and release



4 Hold CD/card at edge, and feed into center of entry and release

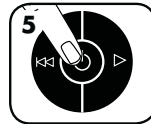

5 When finished shredding set to OFF (OFF)



6 Do nothing and shredder will go automatically to sleep mode after 2 minutes of inactivity

ADVANCED PRODUCT FEATURES



100% JAM PROOF Jam Proof System
Eliminates paper jams and powers through tough jobs.



SAFESENSE® TECHNOLOGY SafeSense® Technology
Stops shredding immediately when hands touch the paper entry.



ENERGY SAVINGS SYSTEM™ Energy Savings System
Optimal energy efficiency 100% of the time – in use and out of use.



100% JAM PROOF SYSTEM OPERATION*
Eliminates paper jams and powers through tough jobs.

① Advanced Jam Prevention- Electronically measures paper thickness to prevent paper jams:



Up to RED: Too many sheets have been inserted.

Up to YELLOW: Productivity is optimized.

Up to GREEN: More sheets can be added.

If a misfeed occurs: All indicators light up and shredder pauses for 3-6 seconds

② Remove several sheets until indicator is below red.

Wait for flashing to stop after automatic correction is complete. Regular shredding will resume.

③

Continue 100% Jam Proof Shredding



If illuminates after paper has been reversed, press reverse and remove paper. Otherwise, regular shredding will resume.

*100% Jam Proof when used in accordance with user manual



SAFESENSE® TECHNOLOGY **SAFESENSE® TECHNOLOGY**
Stops shredding immediately when hands touch the paper opening.

SET-UP AND TESTING

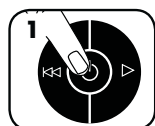

1 Turn the shredder ON (ON) to activate SafeSense®



2 Touch test area and look for the SafeSense® indicator to illuminate



3 SafeSense® is active and working properly



4 If hand is held on SafeSense® area more than 3 seconds shredder will shut off



ENERGY SAVINGS SYSTEM™ **ENERGY SAVINGS SYSTEM**
Optimal energy efficiency 100% of the time – in use and out of use.

- Saves energy in four ways: energy-efficient electronics, jam prevention, standby mode and sleep mode.
- Sleep Mode shuts down shredder after 2 minutes of inactivity.

WHEN IN SLEEP MODE



1 In sleep mode



2 To get out of sleep mode touch control panel



3 insert paper

For more information about all of Fellowes Advanced Product Features go to www.fellowes.com

PRODUCT MAINTENANCE

CLEANING AUTO-START INFRARED SENSORS

Paper detection sensors are designed for maintenance free operation. However, on rare occasions the sensors may become blocked by paper dust causing the motor to run even if there is no paper present.

(Note: two paper detection sensors are located in the center of the paper entry).

TO CLEAN THE SENSORS

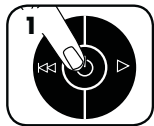

Turn off and unplug shredder

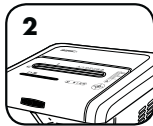

Locate Auto-start infrared sensor

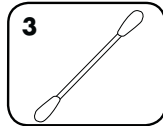

Dip cotton swab in rubbing alcohol

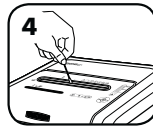

Using cotton swab, wipe away any contamination from the paper sensors

OILING SHREDDER

All cross-cut shredders require oil for peak performance. If not oiled, a machine may experience diminished sheet capacity, intrusive noise when shredding and could ultimately stop running. To avoid these problems, we recommend you oil your shredder each time you empty your waste bin.

FOLLOW OILING PROCEDURE BELOW AND REPEAT TWICE

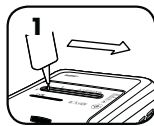

*Apply oil across entry



Press and hold forward (▶) 2-3 seconds

CAUTION *Only use a non-aerosol vegetable oil in long nozzle container such as Fellowes 35250 

TROUBLESHOOTING



Bin Full Indicator: When illuminated, the shredder waste bin is full and needs to be emptied. Use Fellowes waste bag 36056.



SafeSense® Indicator: If hands are too close to the paper entry, the SafeSense® indicator will illuminate and the shredder will stop shredding. If SafeSense® is active for 3 seconds, the shredder will automatically turn off and the user must press the power button on the control panel to resume shredding.



Remove Paper Indicator: When illuminated, press reverse (◀◀) and remove paper. Reduce paper quantity to an acceptable amount and refeed into paper entry.



Door Open Indicator: The shredder will not run if the cabinet door is open. When illuminated, close the door to resume shredding.



Straight Feed Indicator: When illuminated, remove paper and feed straight into paper entry.

LIMITED PRODUCT WARRANTY

Limited Warranty: Fellowes, Inc. ("Fellowes") warrants the parts of the machine to be free of defects in material and workmanship and provides service and support for 2 years from the date of purchase by the original consumer. Fellowes warrants the cutting blades of the machine to be free from defects in material and workmanship for 20 years from the date of purchase by the original consumer. If any part is found to be defective during the warranty period, your sole and exclusive remedy will be repair or replacement, at Fellowes' option and expense, of the defective part. This warranty does not apply in cases of abuse, mishandling, failure to comply with product usage standards, shredder operation using an improper power supply (other than listed on the label), or unauthorized repair. Fellowes reserves the right to charge the consumers for any

additional costs incurred by Fellowes to provide parts or services outside of the country where the shredder is initially sold by an authorized reseller. ANY IMPLIED WARRANTY, INCLUDING THAT OF MERCHANTABILITY OR FITNESS FOR A PARTICULAR PURPOSE, IS HEREBY LIMITED IN DURATION TO THE APPROPRIATE WARRANTY PERIOD SET FORTH ABOVE. In no event shall Fellowes be liable for any consequential or incidental damages attributable to this product. This warranty gives you specific legal rights. The duration, terms, and conditions of this warranty are valid worldwide, except where different limitations, restrictions, or conditions may be required by local law. For more details or to obtain service under this warranty, please contact us or your dealer.

Australia Residents Only:

Our goods come with guarantees that cannot be excluded under the Australian Consumer Law. You are entitled to a replacement or refund for a major failure and for compensation for any other reasonably foreseeable loss or damage. You are also entitled to have the goods repaired or replaced if the goods fail to be of acceptable quality and the failure does not amount to a major failure. The benefits under Fellowes' Warranty are in addition to other rights and remedies under a law in relation to the shredder.

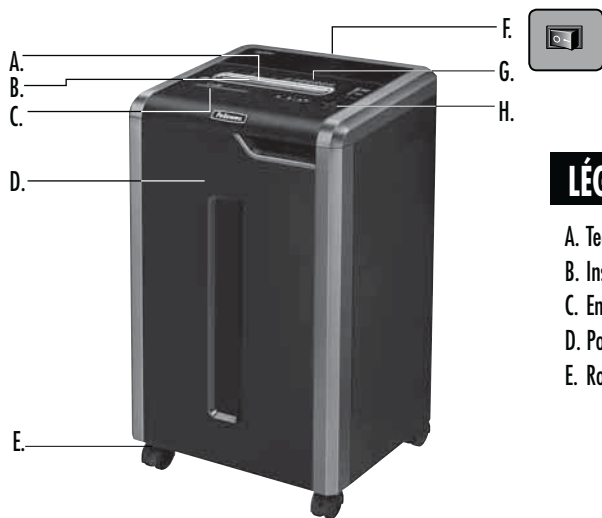

LÉGENDE

- | | | |
|---------------------------|-----------------------------------|---------------------------------------|
| A. Technologie SafeSense® | F. Interrupteur d'alimentation | H. Panneau de commande et voyants DEL |
| B. Insertion du document | ○ 1. ARRÊT | ⏪ 1. Arrière |
| C. Entrée CD | I 2. MARCHE | ⏩ 2. MARCHE/ARRÊT |
| D. Porte | G. Voir les consignes de sécurité | ▶ 3. Marche avant |
| E. Roulettes | | 🗑️ 4. Corbeille pleine |
| | | 🚪 5. Porte ouverte |
| | | 👉 6. Retirer le papier |
| | | 🚫 7. Indicateur SafeSense® (jaune) |
| | | ⏸ 8. Bouton Auto |
| | | ➡ 9. Insertion droite |

CARACTÉRISTIQUES

Détruit : le papier, cartes de crédit en plastique, les CD/DVD, les agrafes, les trombones de petite taille et le courrier poubelle

Ne détruit pas : les étiquettes autocollantes, le papier en continu, les transparents, les journaux, le carton, les trombones de grande taille, les dossiers, les radiographies ou les plastiques autres que ceux mentionnés ci-dessus

Format de coupe :

Coupe croisée (325Ci)..... 4 mm x 38 mm
Coupe droite (325i)..... 5.8 mm





Maximum :

Nombre de feuilles par cycle, papier de 80 g (coupecroisée)..... 22*
Nombre de feuilles par cycle, papier de 70 g (coupe croisée)..... 24*
Nombre de feuilles par cycle, papier de 80 g (Coupe droite)..... 24*
Nombre de feuilles par cycle, papier de 70 g (Coupe droite)..... 26*
CD/cartes par cycle 1*
Largeur de fente d'insertion..... 240 mm

*A4 (70 g) à 220-240 V, 50/60 Hz, 4 A ; un papier plus lourd, l'humidité ou une tension autre que la tension nominale peuvent réduire la capacité de destruction. Taux d'utilisation quotidiens maximum recommandés : 8 000 feuilles ; 300 cartes de crédit ; 30 CD.

Les destructeurs Fellowes SafeSense® sont conçus pour fonctionner dans des bureaux à des températures comprises entre 10 et 26 °C et une humidité relative de 40 à 80 %.

⚠️ AVERTISSEMENT : CONSIGNES DE SÉCURITÉ IMPORTANTES — Lire avant toute utilisation !

-  Les instructions d'utilisation et de maintenance ainsi que les exigences d'entretien sont couvertes dans le manuel de l'utilisateur. Lire l'ensemble du manuel de l'utilisateur avant d'utiliser les destructeurs.*
-  Tenir les enfants et les animaux à l'écart de la machine. Tenir les mains à distance de la fente d'insertion du papier. Toujours mettre l'appareil hors tension et le débrancher s'il n'est pas utilisé.
-  Garder les corps étrangers (gants, bijoux, vêtements, cheveux, etc.) à l'écart des ouvertures du destructeur. Si un objet entre par l'ouverture supérieure, basculer l'interrupteur sur Marche arrière (⏪) pour le retirer.
-  NE JAMAIS se servir de produits aérosols, de lubrifiants en aérosol ou à base de pétrole sur ou à proximité de la déchiqueteuse. NE PAS UTILISER « D'AIR COMPRIMÉ » OU DE « BOMBE ANTI-POUSSIÈRE » SUR LE DESTRUCTEUR. Les gaz de propulsion et ceux issus des lubrifiants à base de pétrole sont inflammables et peuvent être à l'origine de sérieuses blessures.
-  Ne pas utiliser si le destructeur est endommagé ou défectueux. Ne pas démonter le destructeur. Ne pas placer sur ou à proximité d'une source de chaleur ou de l'eau.
- Ce destructeur possède un interrupteur d'alimentation (F) qui doit être en position MARCHE (I) pour fonctionner. En cas d'urgence, mettre l'interrupteur en position ARRÊT (O). Cette action arrête le destructeur immédiatement.
- Éviter de toucher les lames de coupe mises à nu sous la tête de destruction.
- Pour découper les cartes se servir uniquement de la fente d'insertion prévue à cet effet. Gardez les doigts à l'écart de la fente d'insertion pour CD.
- Garder les corps étrangers à l'écart de la fente d'insertion du papier.
- Le destructeur doit être branché à une prise murale correctement mise à la terre avec la tension et l'intensité indiquées sur l'étiquette. La prise mise à la terre doit être installée près de l'appareil et être facilement accessible. Ne pas utiliser de convertisseur d'énergie, de transformateur ni de rallonge avec ce produit.
- RISQUE D'INCENDIE — Ne PAS détruire les cartes de vœux équipées de puces sonores ou de piles.
- Pour un usage intérieur uniquement.
- Débranchez broyeur avant le nettoyage ou l'entretien.

DESTRUCTION DE BASE

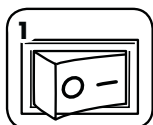

Brancher et mettre l'interrupteur d'alimentation en position MARCHÉ (I)



Appuyer sur (ON) MARCHÉ pour mettre en service le destructeur



Insérer la carte ou le papier bien droit dans la fente d'insertion du papier, puis lâcher



Placer le CD/la carte sur le bord de la fente, l'insérer dans le centre de la fente d'insertion et le/la lâcher



À la fin de la destruction, appuyer sur ARRÊT (OFF)



Ne rien faire, auquel cas le destructeur passera automatiquement en mode veille après 2 minutes d'inactivité

FONCTIONNALITÉS AVANCÉES



100% JAM PROOF

Système anti-bourrage
Élimine les bourrages de papier et permet de réaliser des destructions plus compliquées.



SAFESENSE TECHNOLOGY

Technologie brevetée SafeSense®
La destruction s'arrête immédiatement lorsque les mains touchent l'ouverture d'insertion du papier.



ENERGY SAVINGS SYSTEM™

Système d'économie d'énergie
Efficacité énergétique optimale en permanence : en utilisation et hors utilisation.



100% JAM PROOF

FONCTIONNEMENT DU SYSTÈME ANTI-BOURRAGE*

Élimine les bourrages de papier et permet de réaliser des destructions plus compliquées.

① Prévention avancée des bourrages - Mesure électronique de l'épaisseur du papier afin d'éviter les bourrages :

②

③



Jusqu'au ROUGE : trop de feuilles ont été insérées.

Jusqu'au JAUNE : la productivité est optimale.

Jusqu'au VERT : il est possible d'ajouter des feuilles.

Retirer plusieurs feuilles jusqu'à ce que le voyant rouge s'éteigne.

Poursuivre la destruction garantie sans bourrage.

100% JAM PROOF

Si du papier a été mal inséré :

Tous les voyants s'allument et le destructeur marque un temps d'arrêt de 3 à 6 secondes.

Attendre l'arrêt du clignotement une fois que l'action de correction automatique est terminée. La destruction reprendra normalement.

Si s'allume lorsque la marche arrière du papier a été enclenchée, appuyer sur la marche arrière et retirer le papier. Autrement, la destruction reprendra normalement.

*100 % anti-bourrage s'il est utilisé conformément au manuel d'utilisation



SAFESENSE TECHNOLOGY

TECHNOLOGIE SAFESENSE®

La destruction s'arrête immédiatement lorsque les mains touchent l'ouverture d'insertion du papier.

RÉGLAGE ET TEST

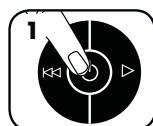

Allumer le destructeur en appuyant sur (ON) pour activer la technologie SafeSense®



Toucher la zone de test et regarder si le voyant SafeSense® s'allume



SafeSense® est activé et fonctionne correctement



Lorsque l'on garde la main sur la zone SafeSense® pendant plus de 3 secondes, le destructeur s'éteint



ENERGY SAVINGS SYSTEM™

SYSTÈME D'ÉCONOMIE D'ÉNERGIE

Efficacité énergétique optimale en permanence : en utilisation et hors utilisation.

- Vous permet d'économiser l'énergie de quatre manières : une conception électronique écoénergétique, la prévention des bourrages, un mode attente et un mode veille.
- Le mode veille arrête le destructeur au bout de 2 minutes d'inactivité.

EN MODE VEILLE



En mode veille



Pour sortir du mode veille, toucher le panneau de commande



insérer du papier

Pour plus d'informations sur tous les fonctionnalités avancées des produits Fellowes, visitez www.fellowes.com

ENTRETIEN DU PRODUIT

NETTOYAGE DES CAPTEURS INFRAROUGE DE DÉMARRAGE AUTOMATIQUE

Les capteurs de détection du papier sont conçus pour un fonctionnement sans maintenance. Toutefois, dans de rares occasions les capteurs peuvent se bloquer à cause de la poussière de papier entraînant le fonctionnement du moteur même s'il n'y a pas de papier.

(Remarque : les deux capteurs de papier se situent au centre de la fente d'insertion du papier).

POUR NETTOYER LES CAPTEURS

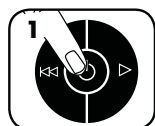

1 Éteindre et débrancher le destructeur



2 Repérer le capteur infrarouge de démarrage automatique

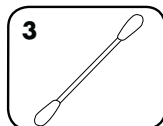

3 Tremper un coton-tige dans de l'alcool à brûler

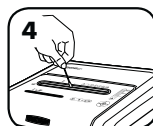

4 Nettoyer toutes les saletés des capteurs de papier avec le coton-tige

HUILAGE DU DESTRUCTEUR

Tout destructeur à coupe croisée nécessite de l'huile pour assurer des performances optimales. S'il n'est pas huilé, l'appareil pourrait avoir une capacité réduite, faire des bruits dérangeants lors du déchiquetage et, finalement, s'arrêter de fonctionner. Pour éviter ces problèmes, nous recommandons de lubrifier le destructeur à chaque fois que la corbeille est vidée.

SUIVRE LA PROCÉDURE DE LUBRICATION CI-DESSOUS ET LA RÉPÉTER DEUX FOIS

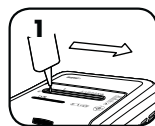

*Mettre de l'huile en travers de l'insertion



2 Appuyer et maintenir le bouton de marche avant (▷) enfoncé pendant 2 à 3 secondes.

ATTENTION *N'utiliser que de l'huile végétale dans un conteneur à long col sans aérosol telle que l'huile Fellowes 35250 

DÉPANNAGE



Indicateur de poubelle pleine : lorsqu'il est allumé, la poubelle du destructeur est pleine et doit être vidée. Utiliser le sac poubelle Fellowes 36056.



SafeSense® Indicateur : si des mains sont trop proches de l'entrée de papier, l'indicateur SafeSense® s'allumera et le destructeur arrêtera de détruire. Si SafeSense® est actif pendant 3 seconds, le destructeur s'éteindra automatiquement et l'utilisateur devra utiliser le bouton de marche sur le panneau de commande pour reprendre la destruction.



Indicateur de retrait du papier : lorsqu'il est allumé, appuyer sur arrière (◀◀) et retirer le papier. Réduire la quantité de papier à un nombre de feuilles acceptable et l'introduire à nouveau dans la fente d'insertion.



Indicateur de porte ouverte : le destructeur ne fonctionnera pas si la porte de l'armoire est ouverte. Lorsqu'il est allumé, fermer la porte pour reprendre la destruction.



Indicateur d'alimentation directe : lorsqu'il est allumé, retirer le papier et l'insérer directement dans l'entrée de papier.

GARANTIE LIMITÉE DU PRODUIT

Garantie limitée : Fellowes, Inc. (« Fellowes ») garantit que les pièces de l'appareil sont exemptes de tout vice provenant d'un défaut de matière ou de fabrication et fournit entretien et assistance pendant une période de 2 ans à partir de la date de l'achat initial. Fellowes garantit que les lames de coupe de l'appareil sont exemptes de tout vice provenant d'un défaut de matière ou de fabrication pendant une période de 20 ans à partir de la date de l'achat initial. Si une pièce s'avère défectueuse pendant la période de garantie, votre seul et unique recours sera la réparation ou le remplacement de la pièce défectueuse selon les modalités et aux frais de Fellowes. Cette garantie ne s'applique pas en cas d'abus, de manipulation incorrecte, de non-respect des normes d'utilisation du produit, d'utilisation du produit avec une alimentation électrique inadéquate (autre que celle indiquée sur l'étiquette) ou de réparation non autorisée.

Fellowes se réserve le droit de facturer aux clients tous frais supplémentaires dans l'éventualité où Fellowes doit fournir des pièces ou services en dehors du pays d'achat d'origine du destructeur, auprès d'un revendeur autorisé. TOUTE GARANTIE IMPLICITE, Y COMPRIS CELLE DE COMMERCIALISATION OU D'ADAPTATION À UN USAGE PARTICULIER, EST PAR LA PRÉSENTE LIMITÉE EN DURÉE À LA PÉRIODE DE GARANTIE APPROPRIÉE DÉFINIE CI-DESSUS. Fellowes ne pourra en aucun cas être tenu responsable de dommages indirects ou accessoires imputables à ce produit. Cette garantie vous donne des droits spécifiques. La durée, les conditions générales et les conditions de cette garantie sont valables dans le monde entier, excepté en cas de prescription, de restrictions ou de conditions exigibles par les lois locales. Pour plus de détails ou pour obtenir un service sous garantie, prendre contact avec nous ou avec votre revendeur.

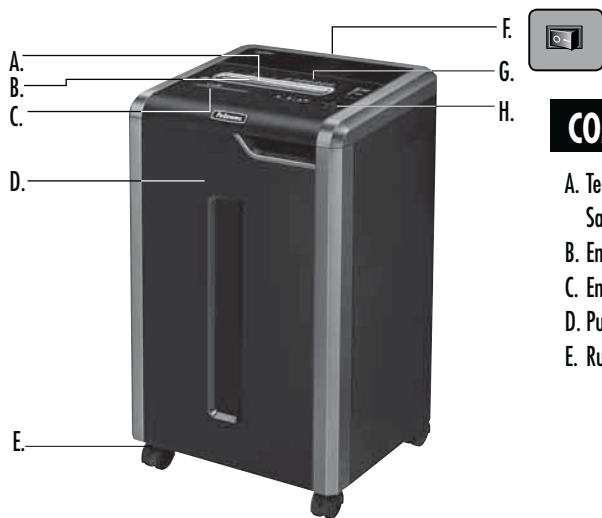

COMPONENTES

- | | | |
|--------------------------|---------------------------------------|---------------------------------------|
| A. Tecnología SafeSense® | F. Interruptor de encendido/apagado | H. Panel de control e indicadores LED |
| B. Entrada del papel | ○ 1. Apagado | ◀◀ 1. Retroceso |
| C. Entrada de CD | I 2. Encendido | ⏻ 2. ENCENDIDO/APAGADO |
| D. Puerta | G. Ver las instrucciones de seguridad | ▶ 3. Avance |
| E. Rueditas | | 🗑️ 4. Papelera llena |
| | | 🔌 5. Puerta abierta |
| | | 🏠 6. Retirar papel |
| | | ⚠️ 7. Indicador SafeSense® (amarillo) |
| | | ⏸️ 8. Botón auto |
| | | 📄 9. Introducir el papel recto |

CARACTERÍSTICAS GENERALES

Destruye: papel, tarjetas de crédito de plástico, CD/DVD, grapas, clips pequeños y correo basura

No destruye: etiquetas adhesivas, papel continuo para impresora, transparencias, periódicos, cartón, clips grandes, carpetas de documentos, radiografías ni otros tipos de plásticos además de los mencionados

Tamaño de corte del papel:

Corte cruzado (325Ci) 4 mm x 38 mm
Corte en tiras (325i)..... 5,8 mm

Máximo:

Hojas por pasada, papel de 80 g (corte cruzado) 22*
Hojas por pasada, papel de 70 g (corte cruzado) 24*
Hojas por pasada, papel de 80 g (Corte en tiras)..... 24*
Hojas por pasada, papel de 70 g (Corte en tiras)..... 26*
CD/Tarjetas por pasada 1*
Ancho de entrada de papel 240 mm

*Papel A4 (70 g) a 220-240 V, 50/60 Hz, 4 A; el papel de gramaje superior, la humedad o el uso de un voltaje diferente al indicado puede reducir la capacidad. usas diarias máximas recomendadas de uso: 8.000 hojas; 300 tarjetas de crédito; 30 CD.

Las destructoras Fellowes SafeSense® están diseñadas para utilizarse en un entorno de oficina entre 10 y 26 grados centígrados y entre 40 y 80% de humedad relativa.

⚠️ ADVERTENCIA: INSTRUCCIONES DE SEGURIDAD IMPORTANTES — ¡Léalas antes de usar la destructora!

- Los requisitos de funcionamiento, mantenimiento y servicios se explican en el manual de instrucciones. Lea completamente el manual de instrucciones antes de usar destructoras de papel.
- Mantenga la destructora fuera del alcance de niños y animales. No acerque las manos a la entrada de papel. Siempre apague o desenchufe el equipo cuando no esté en uso.
- Mantenga objetos extraños (guantes, joyas, ropa, cabello, etc.) lejos de la entrada de la destructora. Si algún objeto se introduce en la abertura superior, active la función de retroceso (◀◀) para retirar el objeto.
- NO utilice aerosoles, lubricantes basados en petróleo o lubricantes en aerosol sobre la destructora o cerca de ella. NO UTILICE "AIRE A PRESIÓN" ni "AEROSOL PARA QUITAR POLVO" EN LA DESTRUCTORA. Los vapores producidos por lubricantes basados en petróleo o propulsores pueden prender fuego y causar lesiones graves.
- No utilice el equipo si está dañado o defectuoso. No desmonte la destructora. No coloque el equipo cerca ni encima de una fuente de calor o agua.
- Esta destructora cuenta con un interruptor de encendido/apagado (F) que debe estar en la posición de ENCENDIDO (I) para que el equipo funcione. En caso de emergencia, coloque el interruptor en la posición de APAGADO (○). Esta acción detendrá inmediatamente la destructora.
- Evite tocar las cuchillas expuestas situadas debajo de la cabeza de la destructora.
- Use solamente la entrada indicada para CD/tarjetas. Mantenga los dedos alejados de la entrada para CD.
- No sitúe objetos extraños en la entrada de papel.
- La destructora debe estar enchufada en un enchufe de pared puesto a tierra correctamente y del voltaje y amperaje indicados en la etiqueta. El enchufe puesto a tierra debe estar instalado cerca del equipo y ser de fácil acceso. No deben usarse con este producto convertidores de energía, transformadores ni cables extensibles.
- PELIGRO DE INCENDIO — NO destruya tarjetas de felicitación que posean chips de sonido o pilas.
- Para uso en interiores únicamente.
- Desconecte destructora antes de la limpieza o el mantenimiento.

FUNCIONAMIENTO BÁSICO DE DESTRUCCIÓN

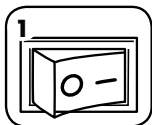

Enchufe la destructora y coloque el interruptor en la posición de ENCENDIDO (I)



Pulse la tecla (⏻) de ENCENDIDO para activarla



Introduzca en posición recta el papel o la tarjeta en la entrada de papel y suéltelo

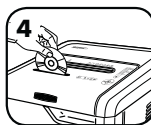

Sostenga el CD/la tarjeta en el borde e introdúzcalo/la centrado/a en la entrada y suelte



Cuando haya terminado, APAGUE (⏻) el equipo



No haga nada y la destructora pasará automáticamente al modo latente al cabo de 2 minutos de inactividad

FUNCIONES AVANZADAS DEL PRODUCTO



100% JAM PROOF

Sistema a prueba de atascos
Elimina los atascos de papel y hace pasar el papel difícil.



SAFESENSE TECHNOLOGY

Tecnología patentada SafeSense®
Detiene la destrucción inmediatamente cuando las manos tocan la entrada del papel.



ENERGY SAVINGS SYSTEM™

Sistema de ahorro energético
Óptima eficiencia energética todo el tiempo, al usarse y al no usarse.



100% JAM PROOF

FUNCIONAMIENTO DEL SISTEMA A PRUEBA DE ATASCOS*

Elimina los atascos de papel y hace pasar el papel difícil.

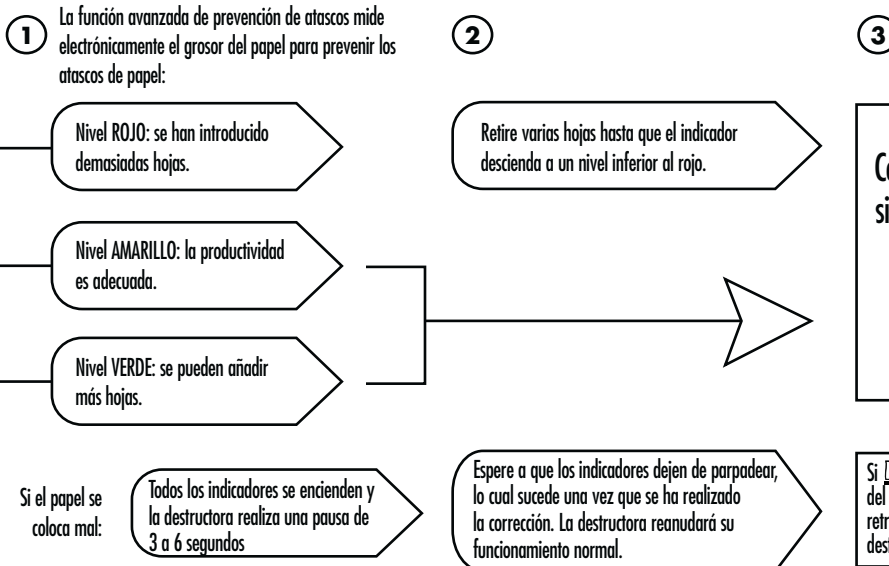

*Totalmente a prueba de atascos cuando se utiliza según el manual del usuario



SAFESENSE TECHNOLOGY

TECNOLOGÍA SAFESENSE®

Detiene la destrucción inmediatamente cuando las manos tocan la entrada del papel.

CONFIGURACIÓN Y PRUEBA



ENCIENDA (⏻) la destructora para activar SafeSense®



Toque el área de prueba y observe si se ilumina el indicador SafeSense®



La función SafeSense® está activada y funciona adecuadamente



Si se mantiene una mano en la zona SafeSense® durante más de 3 segundos, la destructora se apagará



ENERGY SAVINGS SYSTEM™

SISTEMA DE AHORRO ENERGÉTICO

Óptima eficiencia energética todo el tiempo, al usarse y al no usarse.

- Cuatro formas de ahorrar energía: componentes electrónicos de bajo consumo, prevención de atascos, modo en espera y modo latente.
- El modo latente apaga la destructora después de 2 minutos de inactividad.

SI EL MODO LATENTE SE ACTIVA



En modo latente



Toque el panel de control para salir del modo latente



inserte papel

Si desea obtener más información acerca de todas las funciones avanzadas de los productos Fellowes, visite www.fellowes.com

MANTENIMIENTO DEL PRODUCTO

LIMPIEZA DE LOS SENSORES INFRARROJOS DE INICIO AUTOMÁTICO

Los sensores de detección de papel están diseñados para funcionar sin ningún mantenimiento. Sin embargo, en raras ocasiones, los sensores podrían bloquearse con el polvo del papel haciendo que el motor se ponga en movimiento aunque no haya papel presente.

(Nota: ambos sensores de detección de papel se encuentran en el centro de la entrada de papel).

PARA LIMPIAR LOS SENSORES



1 Apague y desenchufe la destructora.



2 Localice el sensor de infrarrojos de inicio automático.

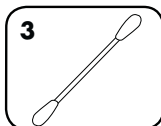

3 Impregne un bastoncillo de algodón con alcohol.

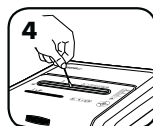

4 Limpie los sensores de papel con el bastoncillo de algodón.

ENGRASE DE LA DESTRUCTORA

Todas las destructoras de corte en partículas necesitan aceite para funcionar al máximo rendimiento. Si no se engrasan, podría verse reducido el número de hojas que pueden triturar, podría aparecer un ruido molesto durante su funcionamiento e, incluso, podrían dejar de funcionar. Para evitar estos problemas, recomendamos engrasar la destructora cada vez que se vacíe la papelera.

REALICE EL SIGUIENTE PROCEDIMIENTO DE ENGRASE Y REPÍTALO DOS VECES



*Aplique aceite en la entrada



Mantenga pulsada la tecla de avance (>) durante 2 o 3 segundos.



PRECAUCIÓN *Use sólo aceite vegetal, pero no en formato de aerosol sino en un contenedor de boquilla larga, como el Fellowes N° 35250



RESOLUCIÓN DE PROBLEMAS



Indicador de Papelera llena: cuando está iluminada, la papelera de la destructora está llena y hay que vaciarla. Utilice bolsas de residuos Fellowes Ref. 36056.



Indicador SafeSense®: Si las manos están demasiado cerca de la entrada del papel, el indicador SafeSense® se ilumina y la destructora detiene la destrucción. Si SafeSense® está activo durante 3 segundos, la destructora se apagará automáticamente y el usuario debe pulsar el botón de encendido en el panel de control para continuar destruyendo.



Indicador de Retirar el papel: cuando está iluminado, pulse invertir (|<<) y retire el papel. Reduzca la cantidad de papel a un número de hojas que sea aceptable y vuelva a colocarlo en la entrada del papel.



Indicador de Puerta abierta: La destructora no se pondrá en marcha si la puerta está abierta. Cuando esté iluminado, cierre la puerta y continúe con la destrucción.



Indicador de Introducción recta: cuando esté iluminado, retire el papel e introdúzcalo recto en la entrada del papel.

GARANTÍA LIMITADA

Garantía limitada: Fellowes, Inc. ("Fellowes") garantiza que las piezas de la máquina estarán libres de defectos de material y mano de obra y proporciona servicio y soporte durante 2 años a partir de la fecha en que el consumidor original haya adquirido el producto. Fellowes garantiza que las cuchillas cortantes de la máquina estarán libres de defectos de material y mano de obra durante 20 años a partir de la fecha en que el consumidor original haya adquirido el producto. Si se encuentra algún defecto en cualquiera de las piezas durante el periodo de garantía, la única y exclusiva solución será la reparación o el cambio de la pieza defectuosa, a criterio y cuenta de Fellowes. Esta garantía no será de aplicación en casos de uso excesivo, mal uso, incumplimiento de las condiciones de uso del producto, uso de la destructora con una fuente de energía inadecuada (distinta a la indicada en la etiqueta) o en casos de reparación no autorizada. Fellowes se reserva el derecho de cobrar al consumidor los costos adicionales incurridos por parte

de Fellowes al proveer piezas o servicios fuera del país donde la destructora se haya vendido inicialmente a través de un vendedor autorizado. CUALQUIER GARANTÍA IMPLÍCITA, INCLUIDA LA DE COMERCIALIZACIÓN O APTITUD PARA UN PROPÓSITO DETERMINADO, QUEDA LIMITADA POR LA PRESENTE EN SU DURACIÓN AL CORRESPONDIENTE PERIODO DE GARANTÍA ESTABLECIDO ANTERIORMENTE. En ningún caso Fellowes será responsable de ningún daño, directo o indirecto, que pueda atribuirse a este producto. Esta garantía le confiere derechos legales específicos. La duración, los términos y las condiciones de esta garantía son válidos en todo el mundo, excepto en los lugares donde la legislación local exija limitaciones, restricciones o condiciones diferentes. Para obtener más detalles o recibir servicio conforme a esta garantía, comuníquese con nosotros o con su distribuidor.

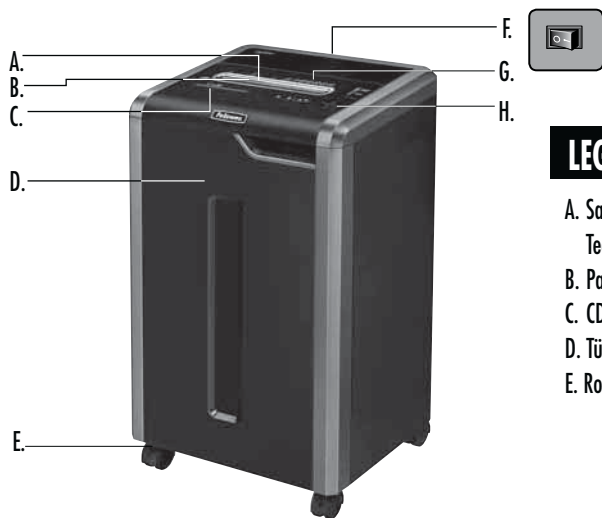

LEGENDE

- | | | | |
|---------------------------|---|---|---|
| A. SafeSense®-Technologie | F. Netz-Trennschalter
○ 1. AUS
I 2. EIN | H. Bedienfeld und LEDs
◀◀ 1. Rückwärts
⊙ 2. EIN/AUS
▶ 3. Vorwärts
♻️ 4. Abfallbehälter voll
🚪 5. Tür offen | 🗑️ 6. Papier entfernen
🚫 7. SafeSense®-Anzeige (gelb)
8. Auto-Taste
👉 9. Direkte Zuführung |
| B. Papiereinzug | G. Siehe Sicherheitshinweise | | |
| C. CD-Einzug | | | |
| D. Tür | | | |
| E. Rollen | | | |

*Die maximale Geräuschabstrahlung dieses Geräts beträgt 70 dB(A).

LEISTUNGSMERKMALE

Zerkleinert: Papier, Plastikkreditkarte, CDs/DVDs, Heftklammern, kleine Vielzweckklammern und Werbematerial

Zerkleinert nicht: Klebeetiketten, Endlosformulare, Folien, Zeitungspapier, Karton, große Vielzweckklammern, Aktenordner, Röntgenaufnahmen oder Kunststoff, außer den oben genannten Gegenständen

Schnittgröße:

Partikelschnitt (325Ci) 4 mm x 38 mm
Streifenschnitt (325i) 5,8 mm







Maximum:

Schneidleistung pro Arbeitsgang, 80g Papier (Partikelschnitt) 22*
Schneidleistung pro Arbeitsgang, 70g Papier (Partikelschnitt) 24*
Schneidleistung pro Arbeitsgang, 80g Papier (Streifenschnitt) 24*
Schneidleistung pro Arbeitsgang, 70g Papier (Streifenschnitt) 26*
CDs/Karten pro Arbeitsgang 1*
Papiereinzugsbreite 240 mm

*A4 (70 g) Papier bei 220-240 V, 50/60 Hz, 4 A; dickeres Papier, Feuchtigkeit oder eine andere als die zugelassene Spannung können die Leistung reduzieren. Empfohlene tägliche maximale Benutzungsraten: 8.000 Blätter; 300 Kreditkarten; 30 CDs.

Fellowes SafeSense®-Akttenvernichter wurden für den Gebrauch in Büroumgebungen konzipiert, in denen die Temperatur 10 – 26 Grad Celsius und die relative Luftfeuchtigkeit 40 – 80 % nicht übersteigt.

⚠️ ACHTUNG: WICHTIGE SICHERHEITSHINWEISE - Vor Gebrauch lesen!

-  • Betrieb, Wartung und Serviceanforderungen werden in der Bedienungsanleitung behandelt. Lesen Sie vor Inbetriebnahme des Akttenvernichters die ganze Bedienungsanleitung durch.
-   • Von Kindern und Haustieren fernhalten. Finger vom Papiereinzug fernhalten. Wenn nicht in Benutzung, stets auf Aus stellen oder den Stecker herausziehen.
-   • Fremdkörper - Handschuhe, Schmuck, Kleidung, Haar usw. - vom Papiereinzug fernhalten. Drücken Sie auf Rückwärts (◀◀), falls ein Objekt in die obere Öffnung gerät, um es rückwärts zu entfernen.
-  • KEINE Aerosolprodukte, Schmiermittel auf Petroleum- oder Aerosolbasis am Akttenvernichter oder in seiner Nähe verwenden. KEINE „LUFTKONSERVEN“ ODER „DRUCKLUFTREINIGER“ AM AKTTENVERNICHTER VERWENDEN. Dämpfe von Treibgasen und Schmiermitteln auf Petroleumbasis können sich unter Umständen entzünden und dadurch ernsthafte Verletzungen verursachen.
-  • Gerät nicht verwenden, wenn es beschädigt oder defekt ist. Den Akttenvernichter nicht auseinander nehmen. Nicht in der Nähe von - oder über - Wasser oder Wärmequellen aufstellen.
- Dieser Akttenvernichter verfügt über einen Netz-Trennschalter (F), der auf EIN (I) stehen muss, damit der Akttenvernichter betrieben werden kann. In einem Notfall den Schalter auf AUS (O) stellen. Dadurch wird der Akttenvernichter sofort angehalten.
- Die freiliegenden Messer unter dem Schneidkopf nicht berühren.
- Für CDs/Karten nur den gekennzeichneten Einzug verwenden. Halten Sie Ihre Finger vom CD-Einzug fern.
- Keine Fremdkörper in den Papiereinzug stecken.
- Der Akttenvernichter muss an eine ordnungsgemäß geerdete Wandsteckdose oder Buchse angeschlossen sein, deren Spannung und Ampere den Angaben auf dem Etikett entsprechen. Die geerdete Steckdose muss in Gerätenähe installiert und gut zugänglich sein. Energieumwandler, Transformatoren oder Verlängerungskabel dürfen mit diesem Produkt nicht verwendet werden.
- BRANDGEFAHR – KEINE Glückwunschkarten mit Soundchips oder Batterien in den Akttenvernichter geben.
- Nur zur Verwendung im Innenbereich.
- Ziehen Sie Shredder vor der Reinigung oder Wartung.

GRUNDLEGENER AKTENVERNICHTUNGSBETRIE

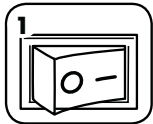

1 In die Steckdose einstecken und den Netz-Trennschalter auf EIN (I) stellen



2 Zum Einschalten auf (I) EIN drücken



3 Führen Sie das Papier/ die Karte gerade in den Papiereinzug ein und lassen Sie los

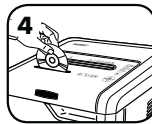

4 CD/Karte am Rand festhalten, in die Mitte des Einzugs einführen und loslassen



5 Wenn das Zerkleinern beendet ist, stellen Sie den Schalter auf AUS (O)



6 Wenn keine Aktion erfolgt, geht der Aktenvernichter nach 2 Minuten Inaktivität automatisch in den Schlafmodus über

ZUSATZFUNKTIONEN DES PRODUKTS



100% JAM PROOF

Staufreies System

Beseitigt Papierstaus und zwingt schwer zerkleinerbare Arbeitsvorgänge durch das Messer.



SAFESENSE[®] TECHNOLOGY

Patentierter SafeSense[®]-Technologie

Stoppt das Gerät automatisch, wenn Hände den Papierschlitz berühren



ENERGY SAVINGS SYSTEM[™]

Stromsparsystem

Optimale Energieeffizienz zu jeder Zeit – bei Betrieb und außer Betrieb.



100% JAM PROOF

STAUFREIER SYSTEMBETRIEB*

Beseitigt Papierstaus und zwingt schwer zerkleinerbare Arbeitsvorgänge durch das Messer.

1 Fortschrittliche Stauverhinderung – misst die Papierdicke elektronisch, um Papierstaus zu verhindern:

2

3



Bis ROT: Es wurden zu viele Blätter eingeführt.

Bis GELB: Die Produktivität wird verbessert.

Bis GRÜN: Es können noch Blätter hinzugefügt werden.

Entfernen Sie einige Blätter, bis die Anzeige nicht mehr rot ist.

Fahren Sie mit dem 100 % staufreien Vernichten fort.

100% JAM PROOF

Beachten Sie bei falsch eingeführtem Papier Folgendes:

Alle Anzeigelampen leuchten auf, und der Aktenvernichter pausiert 3 bis 6 Sekunden lang.

Warten Sie, bis das Gerät aufhört zu blinken, nachdem die automatische Fehlerbehebung abgeschlossen ist. Die normale Zerkleinerung setzt wieder ein.

Wenn aufleuchtet, nachdem das Papier rückwärts gelaufen ist, auf Rückwärtsbetrieb schalten und das Papier herausnehmen. Ansonsten setzt die normale Zerkleinerung wieder ein.

*100 % staufrei bei Gebrauch gemäß Benutzerhandbuch.



SAFESENSE[®] TECHNOLOGY

SAFESENSE[®]-TECHNOLOGIE

Stoppt das Gerät automatisch, wenn Hände den Papierschlitz berühren.

EINRICHTUNG UND TEST

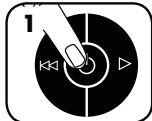

1 Stellen Sie den Aktenvernichter auf EIN (I), um die SafeSense[®]-Funktion zu aktivieren



2 Berühren Sie den Testbereich und achten Sie darauf, dass die SafeSense[®]-Anzeige aufleuchtet



3 SafeSense[®] ist aktiv und funktioniert richtig



4 Wird die Hand länger als 3 Sekunden in den SafeSense[®]-Bereich gehalten, schaltet der Aktenvernichter ab



ENERGY STROMSPARSYSTEM

Optimale Energieeffizienz zu jeder Zeit – bei Betrieb und außer Betrieb.

- Spart vierfach Strom: energieeffiziente Elektronik, Stauverhinderung, Bereitschaftsmodus und Schlafmodus.
- Im Schlafmodus schaltet der Aktenvernichter nach 2 Minuten Inaktivität ab.

IM SCHLAFMODUS



1 Im Schlafmodus



2 Zum Verlassen des Schlafmodus das Bedienfeld berühren



3 führen Sie Papier ein.

WARTUNG

REINIGEN DER INFRAROT-SENSOREN FÜR AUTOMATISCHEN START

Die Papiererkennungssensoren wurden für wartungsfreien Betrieb konzipiert. In seltenen Fällen können die Sensoren jedoch durch Papierstaub blockiert werden, sodass der Motor weiter läuft, selbst wenn kein Papier vorhanden ist.

(Hinweis: Zwei Papierfühler befinden sich in der Mitte des Papiereinzugs.)

REINIGEN DER SENSOREN



1 Den Aktenvernichter ausschalten und den Netzstecker herausziehen



2 Machen Sie den Infrarot-Sensor für das automatische Starten ausfindig

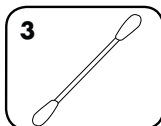

3 Tauchen Sie einen Wattetupfer in Reinigungsalkohol



4 Wischen Sie mit dem Wattetupfer den Schmutz von den Papiersensoren ab

ÖLEN DES AKTENVERNICHTERS

Alle Partikel-Aktenvernichter benötigen Öl, um optimale Leistung zu erzielen. Wird das Gerät nicht geölt, kann es zu einer geringeren Blattkapazität, störendem Geräusch beim Zerkleinern und letztendlich zum Anhalten des Aktenvernichters kommen. Um diese Probleme zu vermeiden, empfiehlt es sich, den Aktenvernichter bei jedem Leeren des Abfallbehälters zu ölen.

DAS NACHSTEHENDE SCHMIERVERFAHREN AUSFÜHREN UND ZWEIMAL WIEDERHOLEN



*Das Öl am Papiereingang auftragen.



Betätigen Sie die Taste „Vorwärts“ (▶) und halten Sie diese 2 bis 3 Sekunden lang gedrückt.



*Verwenden Sie nur ein aerosolfreies Pflanzenöl in Behältern mit langer Düse, z. B. Fellowes 35250



FEHLERDIAGNOSE UND -BEHEBUNG



Anzeige „Abfallbehälter voll“: Wenn diese Anzeige leuchtet, ist der Abfallbehälter des Aktenvernichters voll und muss geleert werden. Fellowes-Abfallbeutel 36056 verwenden.



SafeSense®-Anzeige: Wenn Hände zu nahe an den Papiereingang kommen, leuchtet die SafeSense®-Anzeige, und der Aktenvernichter wird angehalten. Wenn SafeSense® 3 Sekunden lang aktiv ist, schaltet sich der Aktenvernichter automatisch aus, und der Benutzer muss die Netztaaste am Bedienfeld drücken, um mit dem Zerkleinern fortzufahren.



Anzeige „Papier entfernen“: Wenn diese Anzeige leuchtet, auf „Rückwärts“ (◀◀) drücken, und das Papier herausnehmen. Die Papiermenge verringern und eine akzeptable Menge erneut in den Papiereingang einführen.



Anzeige „Tür offen“: Der Aktenvernichter läuft nicht, wenn die Schranktür offen ist. Wenn diese Anzeige leuchtet, die Tür schließen, um mit dem Zerkleinern vorzufahren.



Anzeige „Gerader Einzug“: Wenn diese Anzeige leuchtet, das Papier entfernen und gerade in den Papiereingang einführen.

BESCHRÄNKTE PRODUKTGARANTIE

Beschränkte Garantie: Fellowes, Inc. („Fellowes“) garantiert, dass die Geräteteile für einen Zeitraum von 2 Jahren ab Kaufdatum durch den Erstkäufer frei von Material- und Verarbeitungsfehlern sind. Fellowes, Inc. garantiert, dass die Schneidezylinder des Geräts für einen Zeitraum von 20 Jahren ab Kaufdatum durch den Erstkäufer frei von Material- und Verarbeitungsfehlern sind. Sollte sich ein Teil während der Garantiezeit als defekt erweisen, haben Sie nach Fellowes' Ermessen einzig und allein Anspruch auf kostenlose Reparatur oder kostenlosen Ersatz des defekten Teils. Diese Garantie schließt Missbrauch, unsachgemäße Handhabung, Nichteinhaltung von Produktnutzungsstandards, Aktenvernichterbetrieb mit einer falschen (einer anderen als auf dem Etikett angegebenen) Stromversorgung oder unbefugte Reparaturen aus. Fellowes behält sich das Recht vor, den Verbrauchern zusätzliche Kosten in Rechnung zu stellen, die für Fellowes anfallen, um Teile oder Dienstleistungen außerhalb

des Landes zur Verfügung zu stellen, in dem der Aktenvernichter ursprünglich von einem autorisierten Wiederverkäufer verkauft worden ist. ALLE STILLSCHWEIGENDEN GARANTIEEN, EINSCHLIESSLICH DIE DER MARKTGÄNGIGKEIT ODER EIGNUNG FÜR EINEN BESTIMMTEN ZWECK, WERDEN HIERMIT AUF DIE DAUER DER VORSTEHEND ANGEFÜHRTEN GARANTIEZEIT BESCHRÄNKT. Auf keinen Fall haftet Fellowes für eventuell im Zusammenhang mit diesem Produkt auftretende Neben- oder Folgeschäden. Diese Garantie gewährt Ihnen bestimmte Rechte. Dauer, Bedingungen und Konditionen dieser Garantie gelten weltweit, außer wenn lokale Gesetze andere Begrenzungen, Einschränkungen oder Konditionen vorschreiben. Um mehr Details zu erfahren oder Serviceleistungen im Rahmen dieser Garantie in Anspruch zu nehmen, wenden Sie sich bitte an uns oder Ihren Händler.

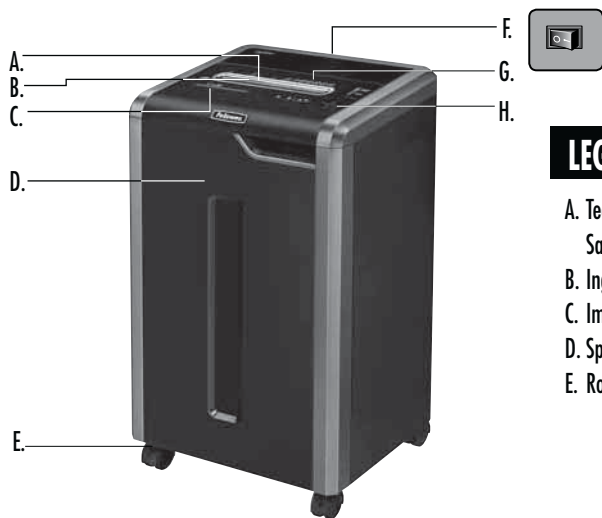

LEGENDA

A. Tecnologia SafeSense®	F. Interruttore generale ○ 1. SPENTO I 2. ACCESO	H. Pannello di comando e LED ◀◀ 1. Indietro ○ 2. ACCESO/SPENTO ▶ 3. Avanti 🗑️ 4. Contenitore pieno 🔓 5. Sportello aperto	🗑️ 6. Rimuovere la carta 🚫 7. Spia SafeSense® (gialla) 8. Pulsante Auto 📄 9. Introduzione carta dritta
B. Ingresso carta	G. Vedere le istruzioni per la sicurezza		
C. Imboccatura CD			
D. Sportello			
E. Rotelle			

CARATTERISTICHE

Adatto per: carta, carte di credito in plastica, CD/DVD, punti metallici, graffette di piccole dimensioni e stampe pubblicitarie.

Non adatto per: etichette adesive, moduli continui, lucidi, quotidiani, cartone, graffette di grandi dimensioni, cartelline, materiale plastificato, cartelle, radiografie o materiale plastico diverso da quanto sopra indicato

Dimensione del taglio:
taglio a frammenti (325Ci) 4 mm x 38 mm
taglio a strisce (325i) 5,8 mm







Massimo:

Fogli in ogni passaggio, carta 80 g (taglio a frammenti).....	22*
Fogli in ogni passaggio, carta 70 g (taglio a frammenti).....	24*
Fogli in ogni passaggio, carta 80 g (Taglio a strisce).....	24*
Fogli in ogni passaggio, carta 70 g (Taglio a strisce).....	26*
CD o carte alla volta.....	1*
larghezza fogli di carta.....	240 mm

*A4 (70 g) a 220-240V, 50/60 Hz, 4A; carta più pesante, umidità o valori di tensione diversi da quelli nominali potrebbero ridurre la capacità dell'apparecchio. Quantità massima raccomandate per l'uso giornaliero: 8.000 fogli, 300 badge; 30 CD.

I distruggidocumenti Fellowes SafeSense® sono studiati per l'uso in ufficio a temperature comprese tra 10 e 26 gradi centigradi e a un'umidità relativa dal 40 all'80%.

⚠️ AVVERTENZA: ISTRUZIONI IMPORTANTI PER LA SICUREZZA — Leggere prima dell'uso!

-  Le modalità di uso, manutenzione e assistenza tecnica sono descritte nel manuale di istruzioni. Leggere tutto il manuale di istruzioni prima di usare il distruggidocumenti.
-   Tenere lontano da bambini e animali. Non avvicinare le mani all'ingresso per la carta. Quando non si usa l'apparecchio, spegnerlo o scollegarlo dalla presa di corrente.
-   Non avvicinare oggetti - guanti, gioielli, indumenti, capelli, ecc. - all'ingresso dell'imboccatura. Se un oggetto viene inserito nell'apertura superiore, premere il pulsante di inversione del funzionamento (◀◀) (Indietro) per estrarlo.
-  **KEINE Aerosolprodukte, Schmiermittel auf Petroleum- oder Aerosolbasis am Aktenvernichter oder in seiner Nähe verwenden. KEINE „LUFTKONSERVEN“ ODER „DRÜCKLUFTREINIGER“ AM AKTENVERNICHTER VERWENDEN.** Dämpfe von Treibgasen und Schmiermitteln auf Petroleumbasis können sich unter Umständen entzünden und dadurch ernsthafte Verletzungen verursachen.
-  Non utilizzare l'apparecchio se danneggiato o difettoso. Non smontare l'apparecchio. Non collocare l'apparecchio in prossimità di fonti di calore o acqua.
- L'apparecchio è dotato di un interruttore generale (F) che deve essere nella posizione "ACCESO" (I) perché l'apparecchio stesso funzioni. In caso di emergenza, portare l'interruttore generale nella posizione "SPENTO" (○). La macchina si arresta immediatamente.
- Evitare di toccare le lame esposte sotto la testa di sminuzzamento.
- Inserire le carte di credito/CD solo dall'apposita bocchetta. Tenere le dita lontane dall'imboccatura per CD.
- Non introdurre oggetti estranei nell'ingresso per la carta.
- La macchina deve essere collegata a una presa di corrente con messa a terra e funzionante alla tensione e corrente indicata sulla targa dati. La presa di corrente con messa a terra deve essere situata accanto alla macchina e deve essere facilmente accessibile. Non usare convertitori di energia, trasformatori o prolunghie con questo prodotto.
- PERICOLO DI INCENDIO** — NON sminuzzare biglietti di auguri con chip sonori o batterie.
- Solo per uso al coperto.
- Scollegare trituratore prima della pulizia o manutenzione.

FUNZIONAMENTO BASE DEL DISTRUGGIDOCUMENTI

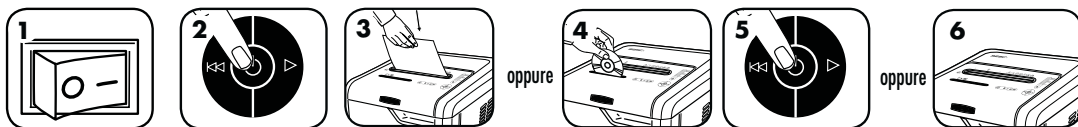

1 Collegare l'apparecchio alla presa di corrente e portare l'interruttore di alimentazione nella posizione "ACCESO" (I)

2 Premere ACCESO (⏻) per azionare la macchina

3 Inserire la carta o il badge/la carta nell'apposita imboccatura, quindi rilasciare

oppure
4 Tenere il CD o il badge/la carta da un bordo, inserirli al centro dell'imboccatura e rilasciarli.

5 Al termine portare l'interruttore generale nella posizione "SPENTO" (⏻)

oppure
6 Attendere: la macchina passa automaticamente alla modalità di sospensione dopo 2 minuti di inattività

CARATTERISTICHE AVANZATE



100%
JAM PROOF

Sistema anti-inceppamento
Elimina gli inceppamenti della carta e permette di usare la macchina per lavori gravosi.



SAFESENSE TECHNOLOGY Tecnologia brevettata SafeSense®
Arresta immediatamente la macchina quando le mani toccano l'imboccatura per la carta.



ENERGY SAVINGS SYSTEM™

Sistema di risparmio energetico
Efficienza energetica ottimale il 100% del tempo – sia quando la macchina è in funzione sia quando è inattiva.



100%
JAM PROOF

SISTEMA ANTI-INCEPPAMENTO*

Elimina gli inceppamenti della carta e permette di usare la macchina per lavori gravosi.

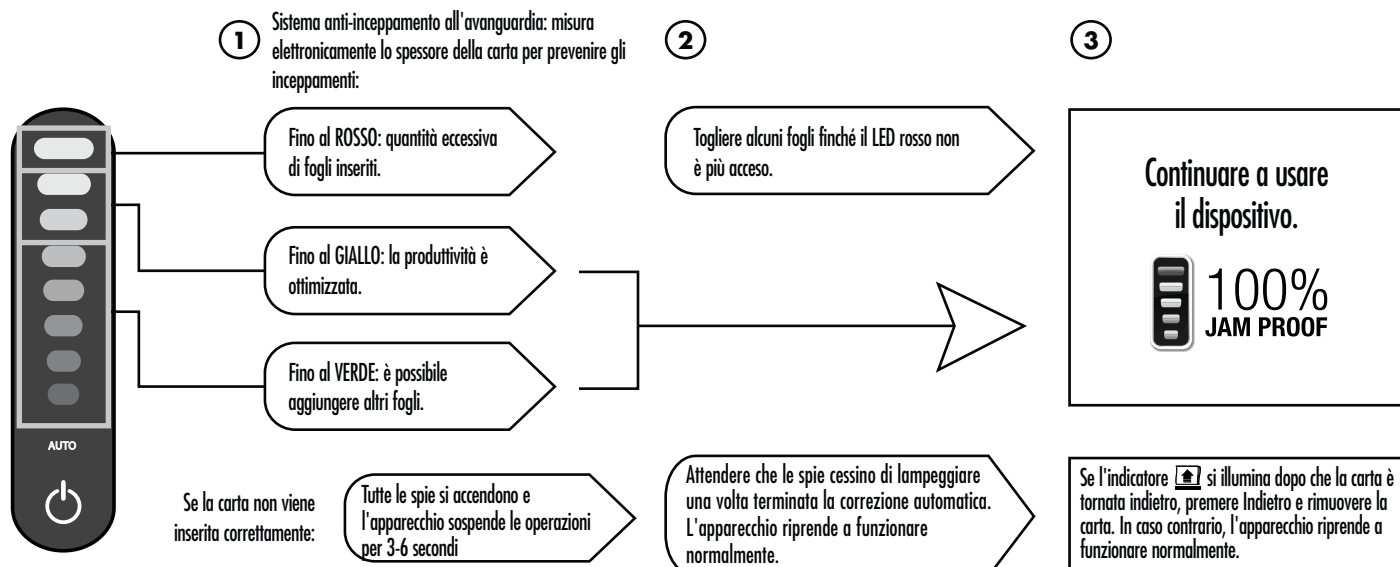

*Sicurezza al 100% contro gli inceppamenti se si usa l'apparecchio seguendo scrupolosamente le istruzioni



SAFESENSE TECHNOLOGY

TECNOLOGIA SAFESENSE®
Arresta immediatamente la macchina quando le mani toccano l'imboccatura per la carta.

IMPOSTAZIONE E VERIFICA

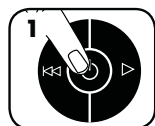

1 Accendere l'apparecchio (⏻) per inserire il sistema SafeSense®.



2 Toccare l'area di verifica e controllare se la spia SafeSense® si accende



3 Il sistema SafeSense® è attivo e funziona correttamente



4 Se la mano rimane sull'area SafeSense® per più di tre secondi, l'apparecchio si spegne.



SISTEMA DI RISPARMIO ENERGETICO

Efficienza energetica ottimale il 100% del tempo – sia quando la macchina è in funzione sia quando è inattiva.

- Riduce il consumo di energia in quattro modi: circuiti elettronici a basso consumo di energia, prevenzione degli inceppamenti, modalità di standby e modalità di sospensione.
- La modalità di sospensione spegne la macchina dopo 2 minuti di inattività.

IN MODALITÀ SOSPENSIONE



1 In modalità di sospensione

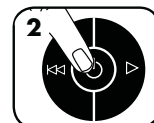

2 Per uscire dalla modalità di sospensione, toccare il pannello di comando



oppure
3 Inserire della carta

MANUTENZIONE DEL PRODOTTO

PULIZIA DEI SENSORI A RAGGI INFRAROSSI DI AVVIAMENTO AUTOMATICO

I sensori della carta in genere non richiedono manutenzione. Tuttavia, in casi rari i sensori possono rimanere ostruiti da polvere di carta, facendo sì che il motorino continui a funzionare anche se non c'è carta.

(Nota: i due sensori dell'apparecchio sono posti al centro dell'ingresso carta).

PULIZIA DEI SENSORI



1
Spegner l'apparecchio e scollegarlo dalla presa di corrente



2
Individuare i sensori a raggi infrarossi di avviamento automatico

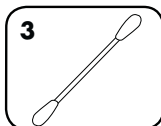

3
Intingere l'estremità di un bastoncino di ovatta in alcol isopropilico

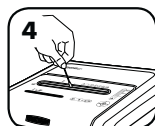

4
Ripulire i sensori con l'estremità inumidita del bastoncino di ovatta

LUBRIFICAZIONE

Tutti i distruggidocumenti con taglio a frammenti richiedono lubrificazione per offrire le massime prestazioni. Se non viene lubrificato, l'apparecchio potrebbe presentare una capacità dei fogli ridotta, diventare più rumoroso durante lo sminuzzamento e infine arrestarsi. Per prevenire questi problemi, lubrificare sempre l'apparecchio a ogni svuotamento del cestino.

SEGUIRE LA PROCEDURA DI LUBRIFICAZIONE INDICATA DI SEGUITO E RIPETERLA DUE VOLTE



1
*Applicare uno strato d'olio all'apertura di ingresso



2
Tenere premuto il pulsante Avanti (>) per 2-3 secondi

ATTENZIONE

*Use sólo aceite vegetal, pero no en formato de aerosol sino en un contenedor de boquilla larga, como el Fellowes N° 35250



RISOLUZIONE GUASTI



Spia cestino pieno: quando è accesa, significa che il cestino è pieno e va svuotato. Usare il sacchetto per gli sfridi Fellowes 36056.



Spia SafeSense®: se le mani sono troppo vicine all'ingresso per la carta, la spia SafeSense® si accende e la macchina si arresta. Se il sistema SafeSense® rimane attivato per 3 secondi, la macchina si spegne automaticamente e occorre premere il pulsante di alimentazione sul pannello di comando per riaccenderla.



Spia rimozione carta: quando è accesa, premere Indietro (|<<) e rimuovere la carta. Ridurre la quantità di carta a un volume accettabile e reintrodurla.



Spia sportello aperto: la macchina non funziona se lo sportello è aperto. Se la spia è accesa, chiudere lo sportello per riprendere la sminuzzatura.



Spia introduzione carta diritta: quando è accesa, rimuovere la carta e inserirla diritta nell'apparecchio.

GARANZIA LIMITATA DEL PRODOTTO

GARANZIA LIMITATA Fellowes, Inc. ("Fellowes") garantisce che i componenti della macchina saranno privi di difetti di materiali e lavorazione per un periodo di 2 anni dalla data d'acquisto da parte dell'utente originale. Fellowes garantisce che le lame di taglio della macchina saranno prive di difetti di materiali e lavorazione per un periodo di 20 anni dalla data d'acquisto da parte dell'utente originale. Nel caso in cui si riscontrino difetti durante il periodo di garanzia, il rimedio esclusivo a disposizione del cliente sarà la riparazione o la sostituzione del prodotto difettoso, a carico di Fellowes e a sua discrezione. La garanzia non copre danni derivanti da uso improprio, manutenzione errata, mancata osservanza delle norme di uso del prodotto, funzionamento della macchina mediante un alimentatore improprio (diverso da quelli elencati sull'etichetta) o riparazioni non autorizzate. Fellowes si riserva il diritto di addebitare ai clienti

eventuali costi aggiuntivi sostenuti da Fellowes per fornire ricambi o servizi fuori del paese in cui la macchina sia stata venduta inizialmente da un rivenditore autorizzato. EVENTUALI GARANZIE IMPLICITE, COMPRESSE QUELLE DI COMMERCIALIZZABILITÀ O IDONEITÀ PER UNO SCOPO SPECIFICO, SONO SOGGETTE AI LIMITI DI DURATA STABILITI NELLA GARANZIA SOPRA INDICATA. In nessun caso Fellowes sarà ritenuta responsabile di danni indiretti o incidentali attribuibili a questo prodotto. La presente garanzia concede diritti legali specifici. La durata, i termini e le condizioni della presente garanzia sono validi in tutto il mondo, a eccezione dei luoghi in cui, in base alle norme di legge, siano previste limitazioni, restrizioni o condizioni diverse. Per maggiori dettagli al riguardo o per richiedere assistenza in garanzia, si raccomanda di contattarci direttamente o di consultare il rivenditore.

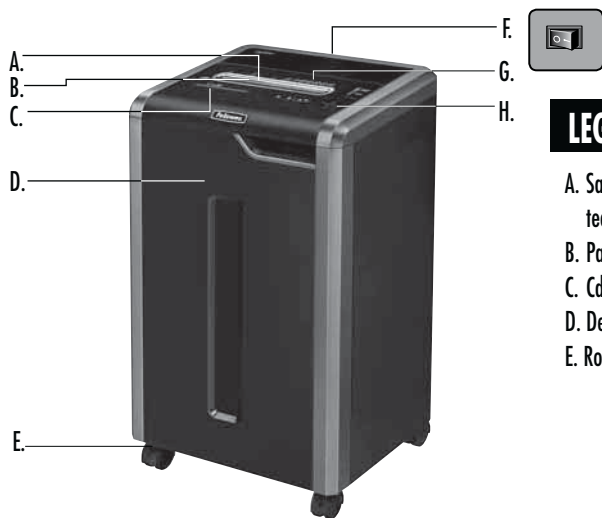

LEGENDA

- | | | | |
|---------------------------|---|--|---|
| A. SafeSense® technologie | F. Aan/uit schakelaar
○ 1. UIT
I 2. AAN | H. Bedieningspaneel en LED's
◀◀ 1. Achteruit
⏻ 2. AAN/UIT
▶ 3. Vooruit
♻️ 4. Afvallade vol
🚪 5. Deur open | 🗑️ 6. Papier verwijderen
🔥 7. SafeSense® indicator (geel)
🔘 8. Auto-knop
📄 9. Rechtstreekse invoer |
| B. Papierinvoer | G. Zie veiligheidsinstructies | | |
| C. Cd-invoer | | | |
| D. Deur | | | |
| E. Rolletjes | | | |

MOGELIJKHEDEN

Vernietigt: papier, plastic creditcards, cd's/dvd's, nietjes, kleine paperclips en ongewenste post

Vernietigt geen: kleefetiketten, kettingformulieren, transparante dekbladen, kranten, karton, grote paperclips, mappen, röntgenfoto's, plastic materialen anders dan bovengenoemd

Afmetingen papiersnippers:

confettivorm (325Ci) 4 mm x 38 mm
snijsneden (325i)..... 5,8 mm







Maximum:

Vellen per doorvoer, 80g papier (confettivorm) 22*
Vellen per doorvoer, 70g papier (confettivorm) 24*
Vellen per doorvoer, 80g papier (Strookvorm) 24*
Vellen per doorvoer, 70g papier (Strookvorm) 26*
cd's/creditcards per doorvoer 1*
Papierinvoerbreedte 240 mm

*A4 (70 g) papier bij 220-240 V, 50/60 Hz, 4 A; dikker papier, vochtigheid of anders dan de nominale spanning kunnen het vermogen verminderen. Maximum aanbevolen dagelijks gebruik: 8000 vellen; 300 kredietkaarten; 30 cd's.

Fellowes SafeSense® papiervernietigers zijn ontworpen voor gebruik in huis- en kantooromgevingen variërend van 10 - 26 graden Celsius en 40-80% relatieve vochtigheid.

⚠️ WAARSCHUWING: BELANGRIJKE VEILIGHEIDSINSTRUCTIES — Lezen voor gebruik!

-  • Vereisten voor bediening, onderhoud en service worden behandeld in de instructiehandleiding. Lees de gehele instructiehandleiding voor het gebruik van de vernietigers.
-   • Uit de buurt houden van kinderen en huisdieren. Houd uw handen uit de buurt van de papierinvoer. Altijd op uit zetten of de stekker uit het stopcontact trekken indien niet in gebruik.
-   • Houd vreemde voorwerpen - handschoenen, juwelen, kleding, haren, enz. - uit de buurt van de invoeropeningen van de papiervernietiger. Indien een voorwerp in de opening bovenaan terechtkomt, schakel over op Omgekeerde richting (◀◀) om het voorwerp er uit te halen.
-  • Gebruik IN GEEN GEVAL spuitbusproducten, op aardolie gebaseerde of andere via spuitbus aangebrachte smeermiddelen op of in de buurt van de shredder. GEBRUIK GEEN "INGEBLIKTE LUCHT" of PERSLUCHT OP DE SHREDDER. De dampen van drijfgassen en op petroleum gebaseerde smeermiddelen kunnen in brand raken en kunnen ernstig letsel veroorzaken.
-  • Niet gebruiken indien beschadigd of defect. Haal de vernietiger niet uit elkaar. Niet in de buurt van of boven een warmtebron of water plaatsen.
- Deze papiervernietiger heeft een Aan/uit-schakelaar (F) die op AAN (I) moet staan om de vernietiger te gebruiken. Zet de schakelaar in geval van nood in de UIT (O) stand. Hierdoor wordt de vernietiger onmiddellijk gestopt.
- Vermijd aanraken van uitstekende snijmesses onder de kop van de papiervernietiger.
- Voor cd's/creditcards, enkel de hiervoor bestemde invoer gebruiken. Houd de vingers weg van de cd-invoer.
- Stop geen vreemde voorwerpen in de papierinvoer.
- De papiervernietiger moet worden aangesloten op een goed geaard wandcontact of stopcontact met de juiste spanning en ampères zoals op het label staat aangegeven. Het geaarde wandcontact of stopcontact moet zich nabij de machine bevinden en gemakkelijk bereikbaar zijn. Met dit product mogen geen stroomomvormers, transformatoren of verlengsnoeren worden gebruikt.
- BRANDGEVAAR – Vernietig GEEN wenskaarten met geluidchips of batterijen.
- Uitsluitend voor gebruik binnenshuis.
- Haal de stekker van shredder voor het reinigen of onderhoud.

BEDIENING VOOR EENVOUDIGE Vernietiging

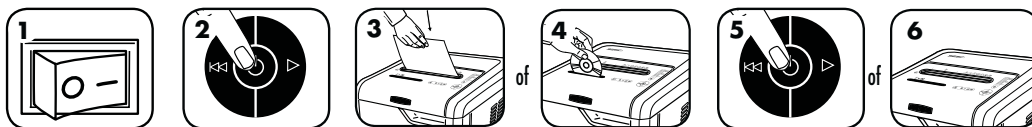

1 Steek de stekker in het stopcontact en zet de aan/uit schakelaar op de AAN (I) stand

2 Druk op (⏻) AAN om te activeren

3 Voer het papier/creditcard recht in de papierinvoer en laat het/hem los

4 Houd de cd/creditcard aan de rand vast en voer ze in het midden van de invoer in en laat ze los

5 Zet op UIT (⏻) wanneer u klaar bent met vernietigen

6 Doe niets en de papiervernietiger gaat automatisch na 2 minuten inactiviteit naar de slaapstandmodus

GEAVANCEERDE PRODUCTFUNCTIES



100% JAM PROOF

Vastloopprij systeem
Elimineert papieropstoppingen en zet extra kracht voor moeilijke taken.



SAFESENSE TECHNOLOGY

Gepatenteerde SafeSense® technologie
Stopt onmiddellijk met vernietigen als de handen contact met de papieropening maken



ENERGY SAVINGS SYSTEM™

Energiebesparingsysteem
Constante 100% optimale energie-efficiëntie – al of niet in gebruik.



100% WERKING VAN DE VASTLOOPBEVEILIGING*
JAM PROOF Elimineert papieropstoppingen en zet extra kracht bij voor moeilijke taken.

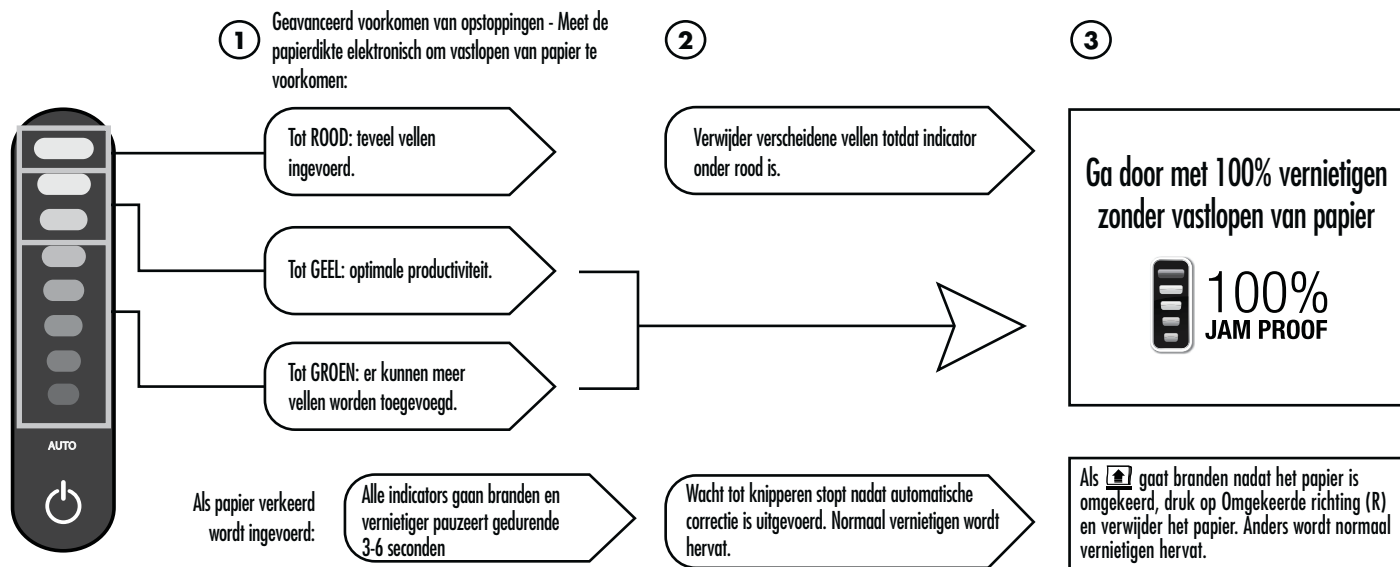

*100% vastloopbeveiligd indien gebruikt volgens de gebruikershandleiding



SAFESENSE TECHNOLOGY

SAFESENSE® TECHNOLOGIE

Stopt onmiddellijk met vernietigen als de handen contact met de papieropening maken.

INSTALLATIE EN TESTEN

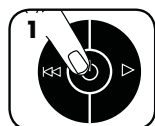

1 Zet de vernietiger AAN (⏻) om SafeSense® te activeren



2 Raak de testzone aan en kijk of de SafeSense® indicator gaat branden



3 SafeSense® is geactiveerd en werkt goed



4 Als de hand langer dan 3 seconden op het SafeSense®-gebied wordt gehouden, wordt de papiervernietiger uitgeschakeld.



ENERGY SAVINGS SYSTEM™

ENERGIEBESPARINGSSYSTEEM

Constante 100% optimale energie-efficiëntie – al of niet in gebruik.

- Bespaart energie op vier manieren: energie-efficiënte elektronica, vastlooppventie, stand-by-stand en slaapstand.
- De slaapstand schakelt de papiervernietiger na 2 minuten inactiviteit uit.

IN DE SLAAPSTANDMODUS



1 In de slaapstandmodus

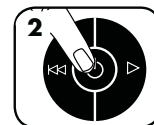

2 Raak het bedieningspaneel aan om de slaapstandmodus te stoppen



3 voer papier in

Voor meer informatie over alle geavanceerde productfuncties van Fellowes gaat u naar www.fellowes.com

PRODUCTONDERHOUD

DE INFRAROODENSORS VOOR DE AUTOMATISCHE STARTFUNCTIE REINIGEN

De papierdetectiesensors zijn ontworpen voor onderhoudsvrije werking. In zeldzame gevallen kunnen de sensors echter door papierstof geblokkeerd raken, wat de motor doet draaien zelfs als er geen papier aanwezig is.

(Beide papierdetectiesensors bevinden zich in het midden van de papierinvoer.)

DE SENSORS REINIGEN

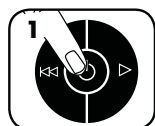

1 Schakel de vernietiger uit en haal de stekker uit het stopcontact



2 Zoek de infraroodsensor voor Automatisch starten

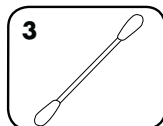

3 Dip een wattenstaafje in isopropylalcohol

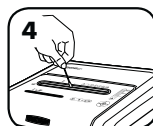

4 Veeg met het wattenstaafje elke verontreiniging van de papersensors

DE PAPIERVERNIETIGER SMEREN

Alle confettivorm-vernietigers hebben smering nodig om optimaal te kunnen werken. Een niet-geolied apparaat verwerkt mogelijk minder vellen, maakt veel storend lawaai tijdens het vernietigen en kan uiteindelijk ophouden te werken. Wij bevelen aan dat u de papiervernietiger telkens smeert wanneer u de afvalbak leegmaakt, om die problemen te vermijden.

ONDERSTAANDE SMEERPROCEDURE VOLGEN EN TWEEMAAL HERHALEN



1 *Breng olie aan over de invoer



2 Houd vooruit (▶) 2-3 seconden lang ingedrukt



***Gebruik enkel plantaardige olie in busjes met lange tuit (niet onder druk) zoals Fellowes 35250**



PROBLEEM OPLOSSEN



Afvalbak vol indicator: Als deze indicator gaan branden, is de afvalbak van de vernietiger vol en moet deze worden leeggemaakt. Gebruik een afvalzak van Fellowes (36056).



SafeSense®-indicator: Als handen te dicht bij de papierinvoer komen, gaat de SafeSense®-indicator branden en stopt de vernietiger met werken. Als SafeSense® 3 seconden lang actief is, wordt de vernietiger automatisch uitgeschakeld en moet de gebruiker op de aan/uit-knop op het bedieningspaneel drukken om het vernietigen te hervatten.



Indicator voor papier verwijderen: Als deze indicator gaat branden, drukt u op Achteruit (◀◀) en verwijdert u papier. Verminder de hoeveelheid papier tot een aanvaardbare hoeveelheid en voer het weer in de papierinvoer.



Deur open-indicator: De vernietiger werkt niet als de deur van de behuizing openstaat. Als deze indicator brandt, sluit in de deur om door te gaan met het vernietigen.



Indicator voor rechte invoer: Als deze indicator brandt, voert u het papier recht in de papierinvoer en laat u het los.

BEPERKTE PRODUCTGARANTIE

Beperkte garantie: Fellowes, Inc. ("Fellowes") garandeert dat de onderdelen van het toestel zonder gebreken zijn betreffende materiaal en afwerking en verleent service en ondersteuning gedurende 2 jaar vanaf de datum van aankoop door de originele gebruiker. Fellowes garandeert dat de snijmesses van het toestel zonder gebreken zijn betreffende materiaal en afwerking gedurende 20 jaar vanaf de datum van aankoop door de originele gebruiker. Als van enig onderdeel tijdens de garantieperiode wordt vastgesteld dat het defect is, is uw enige en exclusieve verhaal de reparatie of vervanging van het defecte onderdeel, dit naar goeddunken en op kosten van Fellowes. Deze garantie is niet van toepassing in geval van misbruik, verkeerd gebruik, het niet naleven van de productgebruiksnormen, het gebruik van een onjuiste stroombron voor de vernietiger (anders dan op het label vermeld staat), of onbevoegde reparatie. Fellowes behoudt zich het recht voor om aanvullende kosten aan consumenten in

rekening te brengen, die door Fellowes zijn gemaakt om onderdelen of diensten te verstrekken buiten het land waar de papiervernietiger oorspronkelijk werd verkocht door een bevoegde wederverkoper. Fellowes behoudt zich het recht voor om aanvullende kosten aan consumenten in rekening te brengen, die door Fellowes zijn gemaakt om onderdelen of diensten te verstrekken buiten het land waar de papiervernietiger oorspronkelijk werd verkocht door een bevoegde wederverkoper. Fellowes is in geen geval aansprakelijk voor enige incidentele of gevolgschade die aan dit product kan worden toegeschreven. Deze garantie verleent u specifieke wettelijke rechten. De duur, bepalingen en voorwaarden van deze garantie zijn wereldwijd geldig, behalve waar andere beperkingen, restricties of voorwaarden mogelijk vereist zijn onder plaatselijke wetgeving. Voor verdere details of om van de service onder deze garantie gebruik te maken, neemt u contact op met ons of met uw detailhandelaar.

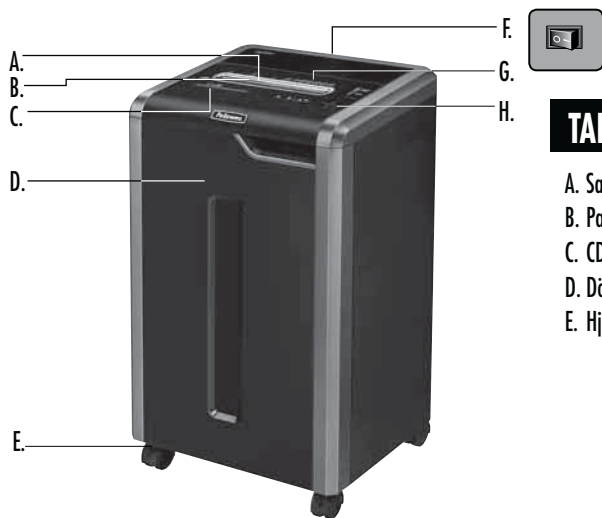

TANGENT

- | | | |
|----------------------|------------------------------|---------------------------------|
| A. SafeSense®-teknik | F. Koppla ur strömbrytaren | H. Kontrollpanel och LED-lampor |
| B. Pappersinmatning | ○ 1. AV | ◀◀ 1. Bakåt |
| C. CD-inmatning | I 2. PÅ | ⏻ 2. PÅ/AV |
| D. Dörr | G. Se säkerhetsinstruktioner | ▶ 3. Framåt |
| E. Hjul | | ♻️ 4. Full papperskorg |
| | | 🔦 5. Öppen dörr |
| | | 🗑️ 6. Ta bort papper |
| | | 🚫 7. SafeSense® indikator (gul) |
| | | 🔑 8. Autoknapp |
| | | 👉 9. Rak inmatning |

EGENSKAPER

Förstör: Papper, plast kreditkort, CD/DVD-skivor, häftklamrar, små gem och skräppost.

Strimlar inte: Självhäftande etiketter, kontinuerliga blanketter, overhead-blad, dagstidningar, kartong, större gem, mappar, röntgenbilder eller plastmaterial andra än ovan angivna

Skärbredd:

Konfetti (325Ci).....	4 mm x 38 mm
Strimlor (325i).....	5,8 mm

Maximal kapacitet:

Ark per matning, 80g papper (konfetti).....	22*
Ark per matning, 70g papper (konfetti).....	24*
Ark per matning, 80g papper (Strimlor).....	24*
Ark per matning, 70g papper (Strimlor).....	26*
CD/kreditkort per körning.....	1*
Inmatningsbredd för papper.....	240 mm

*A4 (70g) papper vid 220-240 v, 50/60 Hz, 4 A, kapaciteten reduceras av tjockare papper, fukt eller spänning annan än märkspänningen. Rekommenderad maximal daglig användning: 8 000 ark; 300 kreditkort; 30 CD.

Fellowes SafeSense® dokumentförstörare är konstruerade för att användas i kontorsmiljö i temperaturer på mellan 10 och 26 grader celsius och en relativ luftfuktighet på mellan 40 – 80 %.

⚠️ VARNING: VIKTIGA SÄKERHETS ANVISNINGAR — Läs före användning!

- Drift, underhåll och servicekrav anges i användarhandboken. Läs igenom hela användarhandboken före körning av dokumentförstörarna.
- Se till att barn och husdjur inte kommer i närheten. Håll händerna borta från pappersinmatningen. Stäng alltid av maskinen när den inte används eller dra ut kontakten.
- Se till att annat som handskar, smycken, kläder, hår, osv. inte kommer för nära inmatningen. Om ett föremål råkar komma in i den övre öppningen ställ då om till backläge (◀◀) och mata ut det igen.
- ANVÄND EJ aerosolprodukter, petroleumsmörjmedel eller aerosol-smörjmedel på eller nära dokumentförstöraren. ANVÄND EJ "LUFT PÅ BURK" eller "LUFTDAMMARE" PÅ DOKUMENTFÖRSTÖRAREN. Ångor från drivgaser och petroleum-baserade smörjmedel kan antändas och orsaka allvarlig skada.
- Maskinen får inte användas om den blivit skadad eller på annat sätt är defekt. Ta inte isär dokumentförstöraren. Undvik att placera maskinen i närheten av eller ovanpå värmekälla eller vatten.
- Denna dokumentförstörare har en strömbrytare (F) som måste stå i läget PÅ (I) för att dokumentförstöraren ska kunna köras. I ett nödläge ska du ställa brytaren i läget AV (O). Detta stoppar dokumentförstöraren omedelbart.
- Undvik att röra skären under dokumentförstörarhuvudet.
- CD/kreditkort får bara föras in i inmatning avsedd för dessa. Håll fingrarna borta från CD-inmatningen.
- Stoppa inte in främmande föremål i inmatningen.
- Dokumentförstöraren ska anslutas till ett jordat eluttag med den spänning och strömstyrka som anges på etiketten. Det jordade eluttaget skall finnas nära utrustningen och vara lättåtkomligt. Energiomvandlare, transformatorer eller förlängningsladdar ska inte användas till denna produkt.
- BRANDFARA – Skär INTE gratulationskort med ljudchip eller batterier.
- Endast för inomhusbruk.
- Dra ur dokumentförstöraren innan rengöring eller service.

GRUNDLÄGGANDE DRIFT AV DOKUMENTFÖRSTÖRAREN

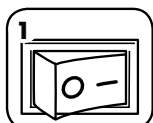

Sätt i kontakten och ställ strömbrytaren i läget PÅ (I)



Tryck på (PÅ) för att aktivera



Mata papperet/kortet rakt in i inmatningen och släpp

eller



Håll CD/kort i kanten, och mata in öppningen och släpp



Stäng AV (AV) när du är färdig med strimlingen

eller



Gör ingenting eftersom dokumentförstöraren automatisk övergår till viloläge efter 2 minuters inaktivitet

AVANCERADE PRODUKTEGENSKAPER



100% JAM PROOF

Jam Proof System
Eliminerar trassel och forcerar igenom tunga jobb.



SAFESENSE® Patented SafeSense®-teknik
TECHNOLOGY Stoppar förstöring omedelbart när händer kommer för nära pappersinmatningen.



ENERGY SAVINGS SYSTEM™

Energisparsystem
Optimal energieffektivitet under 100 % av tiden – både när den används och inte används.



100% JAM PROOF-SYSTEMETS FUNKTION*

JAM PROOF Eliminerar trassel och forcerar igenom tunga jobb.

- 1 Avancerad Trassel-eliminering - Mäter elektroniskt papperets tjocklek för att förhindra pappertrassel.
- 2
- 3

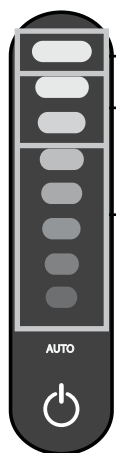

Upp till RÖTT: För många ark har matats in.

Upp till GULT: Produktiviteten ligger på bästa möjliga nivå.

Upp till GRÖNT: Fler ark kan matas in.

2

Ta bort ark tills indikatorn är under rött.

3

Fortsätt 100 % Trasselfri förstöring

100% JAM PROOF

Vid felaktig inmatning:

Alla indikatorer tänds och dokumentförstöraren gör uppehåll i 3-6 sekunder.

Vänta tills blinkningarna upphört efter att den automatiska korrigeringen är färdig. Maskinen återgår till normal drift.

Om tänds då papperet börjat gå tillbaka, tryck på backläge och ta bort papperet. Maskinen återgår till normal drift.

*100 % trasselfritt när apparaten används i enlighet med manualen



SAFESENSE®
TECHNOLOGY

SAFESENSE®-TEKNIK

Stoppar omedelbart förstöring när händer kommer för nära pappersinmatningen.

INSTALLATION OCH PROVNING



Sätt dokumentförstöraren i läge PÅ (PÅ) när du vill aktivera SafeSense®



Rör vid testområdet och vänta på att SafeSense®-indikatorn tänds



SafeSense® är aktiv och fungerar riktigt



Om du håller handen på SafeSense®-området i mer än 3 sekunder, stängs dokumentförstöraren av.



ENERGY SAVINGS SYSTEM™

ENERGISPARSYSTEM

Optimal energieffektivitet under 100 % av tiden – både när den används och inte används.

- Sparar energi på fyra sätt: energieffektiv elektronik, trasseleliminering, standby-läge och viloläge.
- I viloläget stängs dokumentförstöraren av efter två minuters inaktivitet.

NÄR MASKINEN ÄR I VILOLÄGE



I viloläge

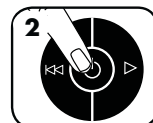

Gå ut ur viloläge genom att vidröra kontrollpanelen

eller



mata in papper

PRODUKTUNDERHÅLL

RENGÖRA AUTO-START INFRARÖDA GIVARE

Givare för att upptäcka papper är utformade för underhållsfri drift. Vid sällsynta tillfällen kan emellertid givarna blockeras av pappersdamm och göra att motorn går även om det inte finns något papper.

(Båda pappersgivarna sitter i mitten av pappersinmatningen).

RENGÖRA GIVARNA



1 Stäng av och koppla ur dokumentförstöraren



2 Leta reda på Auto-starts infraröda givare

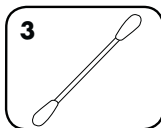

3 Doppa en bomullstopp i tvättspit

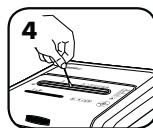

4 Torka med bomullstoppen bort alla föroreningar från pappersgivarna

SMÖRJNING AV DOKUMENTFÖRSTÖRAREN

Alla konfettidokumentförstörare kräver olja för topprestanda. Om en maskin inte smörjs kan den få minskad bladkapacitet, ge störande ljud vid dokumentförstöring och kan till sist sluta att gå. För att undvika sådana problem rekommenderar vi att du smörjer din dokumentförstörare varje gång du tömmer papperskorgen.

FÖLJ PROCEDUREN NEDAN OCH UPPREPA TVÅ GÅNGER

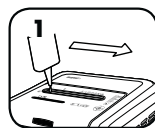

*Tillsätt olja längs med inmatningsöppningen

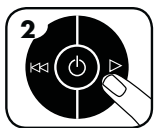

2 Tryck in och håll kvar framåt (▶) i 2-3 sekunder



Använd endast vegetabilisk olja utan aerosol i behållare med långt munstycke, typ Fellowes nr. 35250



FELSÖKNING



Indikator för full papperskorg: När den tänds, är dokumentförstörarens papperskorg full och behöver tömmas. Användas Fellowes papperskorg 36056.



SafeSense®-indikator: Om händerna kommer för nära pappersinmatningen, tänds SafeSense®-indikatorn och dokumentförstöraren slutar strimla. Om SafeSense® är aktiv i 3 sekunder, stängs dokumentförstöraren av automatiskt och användaren ska trycka på strömbrytaren på kontrollpanelen för att återta strimlandet.



Indikator för Ta bort papper: När den tänds, tryck på bakåt (◀◀) och ta ut papperet. Minska papperskvantiteten till ett acceptabelt antal och mata in i pappersinmatningen igen.



Indikator för Öppen dörr: Dokumentförstöraren fungerar inte om skåpdörren är öppen. När den tänds, stäng dörren för att återta strimlandet.



Indikator för rak inmatning: När den tänds, ta ut papperet och för in det rakt i pappersinmatningen.

BEGRÄNSAD PRODUKTGARANTI

BEGRÄNSAD GARANTI Fellowes, Inc. ("Fellowes") garanterar att maskinens delar är fria från materialfel eller tillverkningsfel och ger service och support i upp till två (2) år efter försäljning till första kund. BEGRÄNSAD GARANTI Fellowes, Inc. ("Fellowes") garanterar att maskinens skärblad är fria från materialfel eller tillverkningsfel i upp till tjugo (20) år efter försäljning till första kund. Om någon del är defekt under garantiperioden kommer den enda uteslutande ersättningen att utgöras av reparation eller ersättningsprodukt enligt Fellowes val och kostnad motsvarande den defekta delen. Denna garanti gäller inte i vid missbruk, misskötsel, underlåtenhet att respektera föreskrifterna för produktanvändning, bruk av olämpligt uttag för körning av dokumentförstörare (annat än vad som anges på märkskylten) eller icke auktoriserad reparation. Fellowes reserverar sig rätten att ta betalt av kunder för

extra kostnader som Fellowes ådrar sig för att tillhandahålla reservdelar eller tjänster utanför det land där dokumentförstöraren ursprungligen såldes av en auktoriserad återförsäljare. ALLA UNDERFÖRSTÅDDA GARANTIER, INKLUSIVE SÄLJBARHET ELLER LÄMPLIGHET FÖR NÅGOT SPECIELLT ÄNDAMÅL, BEGRÄNSAS HÄRI GENOM DEN TILLÄMPLIGA GARANTIPERIODEN SOM ANGES OVAN. Under inga omständigheter kan Fellowes hållas ansvarigt för följskador eller tillfälliga skador som kan härledas till denna produkt. Denna garanti ger dig specifika juridiska rättigheter. Villkoren och varaktigheten för denna garanti gäller överallt utom där lagstiftningen ställer andra begränsningar eller villkor. För vidare information eller för att erhålla garantiservice skall försäljningsställe eller Fellowes kontaktas.

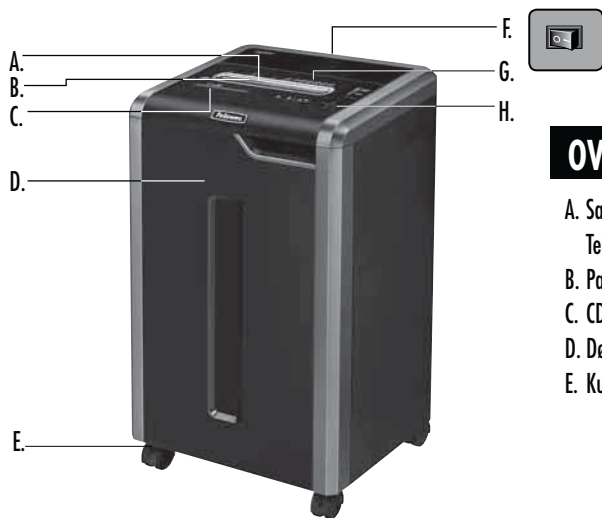

OVERSIGT

- | | | | |
|--|--|--|--|
| <p>A. SafeSense® Teknologi</p> <p>B. Papirindførsel</p> <p>C. CD-indførsel</p> <p>D. Dør</p> <p>E. Kuglehjul</p> | <p>F. Afbryder</p> <p>○ 1. FRA</p> <p>I 2. TÆNDT</p> <p>G. Se sikkerhedsvejledningerne</p> | <p>H. Kontrolpanel og LED'er</p> <p>◀◀ 1. Baglæns</p> <p>○ 2. TÆNDT/SLUKKET</p> <p>▶ 3. Fremad</p> <p>♻️ 4. Beholder fuld</p> <p>🚪 5. Dør åben</p> | <p>📄 6. Fjern papir</p> <p>🛡️ 7. SafeSense® indikator (gul)</p> <p>8. Auto-knap</p> <p>🔄 9. Lige indførsel</p> |
|--|--|--|--|

KVALIFIKATIONER

Makulerer: Papir, kreditkort af plastik, CD/DVD'er, hæfteklammer, små papirklips og reklamer.

Makulerer ikke: Klæbemærker, endeløse baner papir, transparenter, aviser, karton, store papirklips, arkivfoldere, røntgenfotos eller andre plasttyper bortset fra ovenfor nævnte

Papirmakuleringsstørrelse:

Konfettimakulering (325Ci)	4 mm x 38 mm
Strimmelmakulering (325i)	5,8 mm







Maksimum:

Ark pr. omgang, 80g papir (Konfettimakulering).....	22*
Ark pr. omgang, 70g papir (Konfettimakulering).....	24*
Ark pr. omgang, 80g papir (Strimmelmakulering).....	24*
Ark pr. omgang, 70g papir (Strimmelmakulering).....	26*
CD'er/kort pr. omgang	1*
Papirbredde	240 mm

*A4 (70 g) papir ved 220-240 V, 50/60 Hz, 4 A; tungere papir, fugtighed eller anden spænding end angivet kan reducere kapaciteten. Maksimalt anbefalet daglig anvendelse: 8.000 ark; 300 kreditkort; 30 CD'er.

Fellowes SafeSense® makuleringsmaskiner er designet til at blive brugt både i hjemmet og på kontoret, hvor der er mellem 10 og 26° C og 40-80 % relativ fugtighed.

⚠️ ADVARSEL: VIGTIGT SIKKERHEDSANVISNINGER—Læs før brug!

-  • Anvendelse, vedligeholdelse og servicekrav er beskrevet i brugsanvisningen. Læs hele brugsanvisningen før brug af makuleringsmaskinen.
-   • Opbevares utilgængeligt for børn og kæledyr. Hold hænderne væk fra papirindførslen. Stilles altid på off eller trækkes ud af stikkontakten, når den ikke anvendes.
-   • Hold fremmede genstande – handsker, smykker, tøj, hår, osv. – væk fra makulatørens indførsler. Hvis der kommer en genstand ind i den øverste åbning, tryk da på Baglæns (◀◀) for at køre genstanden tilbage ud.
-  • Brug IKKE sprayprodukter, oliebaseerede smøremidler eller smøremidler på spraydåse på eller i nærheden af makuleringsmaskinen. BRUG IKKE "DÅSELUFT" eller "LUFTFORSTØVERE" PÅ MAKULERINGSMASKINEN. Damp fra drivgassen og oliebaseerede smøremidler kan forbrænde og forårsage alvorlig tilskadekomst.
-  • Må ikke anvendes, hvis den er beskadiget eller defekt. Maskinen må ikke skilles ad. Må ikke anbringes i nærheden af eller over varmekilder eller vand.
- Denne maskine har en afbryderkontakt (F), som skal være i TÆNDT (I) stilling før maskinen virker. I nødstilfælde skal kontakten rykkes i SLUK (O) stilling. Dette vil omgående standse maskinen.
- Undgå berøring af udkedde knive under makuleringsmaskinens hoved.
- Brug kun den afmærkede indførsel til CD'er/kort. Hold fingrene væk fra CD-indførselen
- Put ikke fremmedobjekter i papirindførslen.
- Makuleringsmaskinen skal sættes i en korrekt jordforbundet stikkontakt på væggen eller en stikdåse med den spænding og strømstyrke, der er angivet på mærkatet. Den jordforbundne stikkontakt eller stikdåse skal være installeret i nærheden af udstyret og skal være let tilgængelig. Energiomdannere, transformere eller forlængerledninger må ikke bruges sammen med dette produkt.
- **BRANDFARE** - Må IKKE bruges til at makulere lykønskingskort med lydchips eller batterier.
- Kun til indendørs brug.
- Tag shredder før rengøring eller service.

GRUNDLÆGGENDE BETJENING AF MAKULERINGSMASKINEN

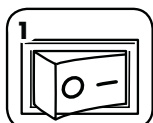

Sæt stikket i og sæt strømafbryderkontakten i TÆNDT (I) stilling



Tryk på (TÆNDT) for at aktivere



Før papiret/kortet lige ind i papirindførslen og giv slip



Hold CD/kortet ved kanten, stik det ind midt i indføringen, og giv slip



Når du er færdig med at makulere stiller du afbryderknappen på SLUKKET (O)



Eller undlad at gøre noget, og maskinen vil automatisk gå i sleep mode efter 2 minutter uden aktivitet

AVANCEREDE EGENSKABER VED PRODUKTET



100% JAM PROOF

Blokeringssikkert system
Undgår papirblokeringer og maser tykt materiale igennem.



SAFESENSE® TECHNOLOGY

Patentbeskyttet SafeSense® Technology
Standser automatisk, når hænder berører papiråbningen.



ENERGY SAVINGS SYSTEM™

Energibesparende system
Optimal energibesparelse 100 % af tiden – hvad enten den er i brug eller ej.



100% JAM PROOF

BLOKERINGSSIKKER SYSTEMFUNKTION*
Eliminerer papirblokeringer og maser tykt materiale igennem.

① Avanceret blokeringssikring - måler papirtykkelsen elektronisk for at undgå papirblokering:

②

③



Op til RØDT: Der er indsat for mange ark.

Op til GULT: Bedst mulige produktivitet.

Op til GRØNT: Der kan indsættes flere ark.

Tag adskillige ark ud, indtil indikatoren er under rødt.

Fortsæt 100% blokeringssikret makulering

100% JAM PROOF

Hvis man indfører noget forkert:

Alle indikatorer lyser op og makuleringsmaskinen standser i 3-6 sekunder

Vent indtil maskinen hører op med at blinke, efter automatisk korrigering er fuldført. Regulær makulering vil fortsætte.

Hvis lyser op efter at papirets retning er blevet vendt, så tryk på baglæns-knappen og fjern papiret. Ellers vil regulær makulering fortsætte.

* 100 % blokeringssikker, når den anvendes som anvist i betjeningsvejledningen



SAFESENSE® TECHNOLOGY

SAFESENSE® TEKNOLOGI

Standser automatisk og omgående makuleringen, når hænder berører papiråbningen.

OPSÆTNING OG AFPRØVNING

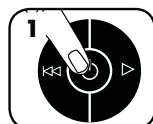

Tænd for makuleringsmaskinen (ON, tændt) (TÆNDT) for at aktivere SafeSense®



Rør ved testområdet, og se om SafeSense®-indikatoren lyser



SafeSense® er aktiveret og virker korrekt



Hvis en hånd holdes i området af SafeSense® i mere end 3 sekunder, slukker makuleringsmaskinen.



ENERGY SAVINGS SYSTEM™
Optimal energibesparelse 100 % af tiden – hvad enten den er i brug eller ej.

- Sparer energi på fire måder: energibesparende elektronik, blokeringssikring, standby tilstand og sleep mode.
- Sleep mode slukker for makuleringsmaskinen efter 2 minutter uden aktivitet.

NÅR MASKINEN ER I SLEEP MODE



I sleep mode



Rør ved kontrolpanelet for at bringe maskinen ud af sleep mode



sæt papir i

VEDLIGEHOLDELSE AF PRODUKTET

RENGØRING AF AUTOSTART INFRARØDE SENSORER

Papirføljingsensorer er designet med henblik på vedligeholdelsesfri anvendelse. Imidlertid kan sensoren i sjældne tilfælde blive blokeret af papirstøv, så det får motoren til at køre, selv om der ikke er noget papir i.

(Bemærk: To papirdetektionssensorer er placeret i midten af papirindførslen).

SÅDAN RENGØRES SENSORERNE

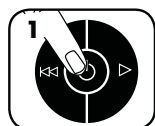

Sluk for maskinen og tag stikket ud



Find de infrarøde autostartsensorer

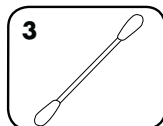

Dyp en vatpind i propylalkohol

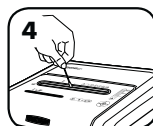

Visk al kontaminering af sensorerne med vatpinden

SMØRING AF MAKULERINGSMASKINEN

Alle konfettiklippere kræver smøring for den bedst mulige ydeevne. Hvis ikke den smøres, vil maskinen evt. have formindsket kapacitet, afgive ubehagelig støj under makulering, og den kan evt. bryde sammen. For at undgå disse problemer anbefaler vi, at du smører makuleringsmaskinen hver gang du tømmer affaldsbeholderen.

FØLG FREMGANGSMÅDEN FOR SMØRING NEDENFOR OG GENTAG DEN TO GANGE



*Påfør olie hen over indførslen



Tryk og hold fremad (D) i 2-3 sekunder



*Brug kun en non-aerosol vegetabilsk olie i en lang dysebeholder, såsom Fellowes 35250



FEJLFINDING



Beholderen fuld-indikator: Når den tændes er makulatorens papirkurv fuld, og skal tømmes. Brug Fellowes affaldspose 36056.



SafeSense® Indikator: Hvis du holder hænderne for tæt på papirindføringen vil SafeSense® indikatoren lyse op, og makulatoren vil standse makuleringen. Hvis SafeSense® er aktiv i 3 sekunder, vil makulatoren automatisk slukkes, og brugeren skal trykke på afbryderknappen på kontrolpanelet for at genoptage makuleringen.



Fjern papir-indikator: Når den lyser op, så tryk på baglæns-knappen (I<<) og fjern papiret. Mindsk mængden af papir til det acceptable, og før papiret ind i indførslen igen



Dør åben-indikator: Makulatoren vil ikke køre, hvis kabinetdøren er åben. Hvis den lyser op, så luk døren og fortsæt med makuleringen.



Lige indføring-indikator: Hvis den lyser op, så fjern papiret og før det lige ind i papirindførslen.

BEGRÆNSET PRODUKTGARANTI

Begrænset garanti: Fellowes, Inc. ("Fellowes") garanterer, at alle maskinens dele er fri for materialedefekter og fabrikationsfejl og yder servicearbejde og support i 2 år fra den oprindelige kundes købsdato. Fellowes garanterer, at maskinens knivsblade er fri for materialedefekter og fabrikationsfejl i 20 år fra den oprindelige kundes købsdato. Hvis det konstateres, at en del er defekt under garantiperioden, vil den eneste og eksklusive afhjælpende foranstaltning være reparation eller ombytning, efter Fellowes' valg og omkostning, af den defekte del. Denne garanti er ugyldig i tilfælde af misbrug, forkert anvendelse, unkladelse af at overholde produktets anvendelsesstandarder, brug af makuleringsmaskinen ved forkert strømforsyning (som ikke er anført på typemærkaten) eller uautoriseret reparation. Fellowes forbeholder sig retten til at

fakturere forbrugeren for yderligere omkostninger erholdt af Fellowes for at levere dele eller service udenfor det land, hvor maskinen oprindeligt blev solgt af en autoriseret detailforhandler. ENHVER IMPLICIT GARANTI, INKLUSIV SALGBARHED ELLER BRUGSEGNETHED TIL ET SPECIELT FORMÅL, ER HERMED BEGRÆNSET I VARIGHED TIL DEN PÅGÆLDENDE GARANTIPERIODE SOM NÆVNT OVENFOR. I intet tilfælde er Fellowes ansvarlig for nogen følge- eller indirekte skader, som kan henføres til dette produkt. Denne garanti giver dig specifikke juridiske rettigheder. Varighed, betingelser og vilkår under denne garanti er gældende på verdensplan, undtagen hvor andre begrænsninger, restriktioner eller forhold kræves af den lokale lov. For yderligere detaljer eller for service under denne garanti, bedes du kontakte os eller din forhandler.

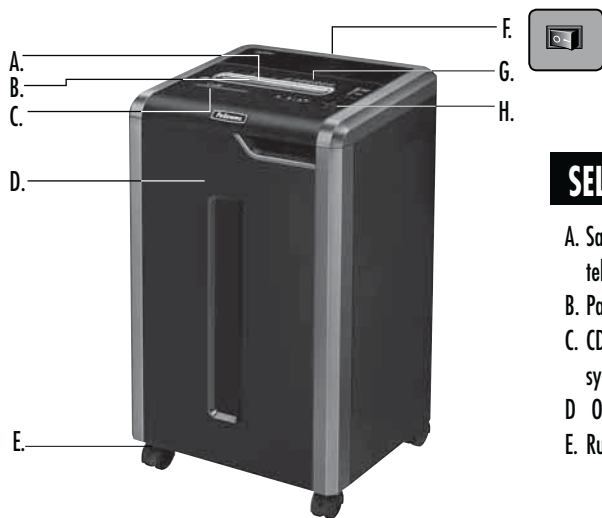

SELITYKSET

A. SafeSense®-
tekniikka
B. Paperin syöttöaukko
C. CD-levyn
syöttöaukko
D. Ovi
E. Rullapyörät

F. Virtakatkaisija
○ 1. POIS
I 2. PÄÄLLÄ
G. Katso turvaohjeet

H. Ohjauspaneeli ja LED-merkkivalot

⏪ 1. Taaksepäin
⏩ 2. PÄÄLLÄ/POIS
▶ 3. Eteenpäin
🗑️ 4. Silppusäiliö täynnä
🚪 5. Ovi auki

🗑️ 6. Poista paperi
🚪 7. SafeSense®-merkkivalo
(keltainen)
🔑 8. Auto-painike
🗑️ 9. Suorasyyttö

OMINAISUUDET

Silppuaa: Paperit, muoviset luottokortit, CD-/DVD-levyt, niitit, pienet paperiliittimet ja roskaposti

Ei silppuaa: Tarralaput, jatkolomakkeet, kalvot, sanomalehdet, pahvit, suuret paperiliittimet, kansiot, röntgenkuvat tai muut kuin yllä mainitut muovit

Paperisilppukoko:

Ristiinleikkuu (325Ci) 4 mm x 38 mm

Suikaleleikkuu (325i) 5,8 mm

Enimmäismäärät:

Arkkia/syöttö, 80g paperi (ristiinleikkuu) 22*

Arkkia/syöttö, 70g paperi (ristiinleikkuu) 24*

Arkkia/syöttö, 80g paperi (Suikaleleikkuu) 24*

Arkkia/syöttö, 70g paperi (Suikaleleikkuu) 26*

CD-levyä tai korttia/syöttö 1*

Paperinsyöttöleveys 240 mm

*A4 (70 g), 220–240V, 50/60 Hz, 4ampeeria; paksumpi paperi, kosteus tai muu jännite voi heikentää suorituskykyä. Suurin suositeltu päivittäinen käyttömäärä: 8 000 arkkia, 300 luottokorttia, 30 CD-levyä.

Fellowes SafeSense®-silppurit on suunniteltu toimistokäyttöön lämpötilassa 10 – 26 °C ja ilman suhteellisella kosteudella 40 – 80 %.

⚠️ VAROITUS: TÄRKEITÄ TURVAOHJEITA — Lue ennen käyttöä!



• Käyttö-, ylläpito- ja huoltovaatimukset on esitetty käyttöohjeessa. Lue käyttöohjeet kokonaan läpi ennen silppurin käyttämistä.



• Pidä poissa lasten ja kotieläinten ulottuvilta. Pidä kädet poissa paperin syöttöaukosta. Katkaise virta tai irrota sähköjohto aina, kun laitetta ei käytetä.



• Varmista, että vieraita esineet, kuten käsineet, korut, vaatteet ja hiukset, eivät joudu silppurin syöttöaukkoihin. Jos jokin esine joutuu silppurin yläaukkoon, paina Taaksepäin (⏪) -painiketta ja pidä sitä alhaalla esineen poistamiseksi.



• ÄLÄ käytä aerosolituotteita, öljypohjaisia tai aerosolivoiteluaineita silppuriin tai sen lähellä. ÄLÄ KÄYTÄ PAINELMATUOTTEITA SILPPURIIN. Ponnekaasut ja öljypohjaiset voiteluaineet saattavat syttyä tuleen ja aiheuttaa vakavia vammoja



• Älä käytä silppuria, jos se on rikki tai siinä on toimintahäiriöitä. Älä pura silppuria. Älä aseta silppuria kuumaan tai märkään paikkaan.

• Tässä silppurissa on virtakatkaisija (F), jonka on oltava laitteen käytön aikana PÄÄLLÄ (I) -asennossa. Häätapauksessa aseta katkaisija POIS (O) -asentoon. Tämä sammuttaa silppurin välittömästi.

• Vältä koskettamasta silppurin alla olevia kotelolomattomia leikkuuteriä.

• Syötä CD:t ja kortit vain niille tarkoitettuun aukkoon. Pidä sormet poissa CD-levyjen syöttöaukosta.

• Älä työnnä vieraita esineitä paperin syöttöaukkoon.

• Silppuri on liitettävä asianmukaisesti maadoitettuun seinäpistorasiaan tai liitäntään, jonka ampeeriluku on tuotetarran mukainen. Maadoitettu pistorasia tai liitäntä on asennettava laitteen lähelle ja helposti käsiteltävissä olevaan paikkaan. Tämän tuotteen kanssa ei saa käyttää konverttereita, muuntajia tai jatkojohtoja.

• PALOVAARA – ÄLÄ silppua äänisiruja tai paristoja sisältäviä onnittelukortteja.

• Vain sisäkäyttöön.

• Irrota silppuri ennen puhdistusta tai huoltoa.

PERUSSILPPUAMINEN

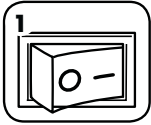

1 Aseta pistoke pistorasiaan ja virtakatkaisija PÄÄLLÄ (I) -asentoon



2 Paina (PÄÄLLÄ) käynnistääksesi laitteen



3 Syötä paperia/kortteja suoraan paperin syöttöaukkoon ja päästä irti

tai

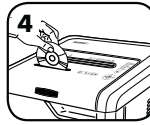

4 Pidä korttia sen reunasta ja syötä se korttien syöttöaukkoon ja päästä irti



5 Kun silppuaminen on päättynyt, aseta POIS (P)

tai



6 älä tee mitään, jolloin silppuri siirtyy automaattisesti virransäästötilaan kahden minuutin kuluttua, jos silppuria ei käytetä

LAITTEEN LISÄTOIMINNOT



100% JAM PROOF

Tukkeutumaton järjestelmä Estää paperitukokset ja suorittaa hankalat silppuamistehtävät.



SAFESENSE TECHNOLOGY

Patentoitu SafeSense®-tekniikka Pysäyttää silppurin, jos kädet ovat liian lähellä syöttöaukkoa



ENERGY SAVINGS SYSTEM™

Virransäästöjärjestelmä Ihanteellinen virransäästö 100 % kokonaisajasta – käytössä tai pois käytöstä.



100% JAM PROOF

TUKKEUTUMATTOMAN JÄRJESTELMÄN TOIMINTA*

Estää paperitukokset ja suorittaa hankalat silppuamistehtävät.

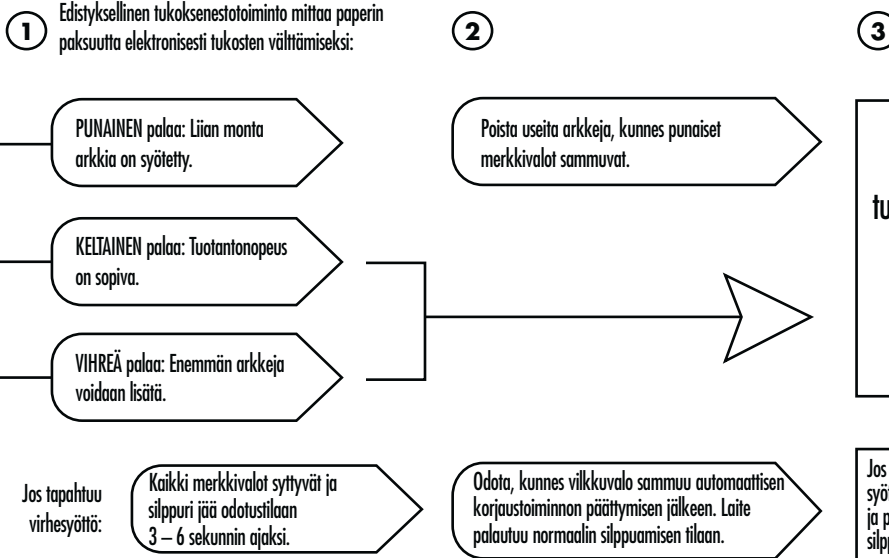

*100-prosenttisesti tukkeutumaton käytettäessä ohjeiden mukaisesti



SAFESENSE TECHNOLOGY

SAFESENSE®-TEKNIIKAN

Pysäyttää silppurin automaattisesti, jos kädet ovat liian lähellä syöttöaukkoa.

ASETUS JA TESTAUS

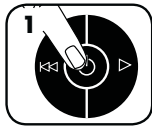

1 Kytke silppurin virtakatkaisija PÄÄLLÄ (P) -asentoon ja käynnistä SafeSense®-toiminto



2 Kosketa testausaluetta ja katso, syttykö SafeSense®-merkkivalo

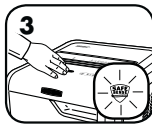

3 SafeSense® on päällä ja toimii oikein



4 Jos käyttö pidetään SafeSense®-alueella yli 3 sekunnin ajan, silppuri kytkeytyy pois päältä



ENERGY SAVINGS SYSTEM™

VIRRANSÄÄSTÖJÄRJESTELMÄ

Ihanteellinen virransäästö 100 % kokonaisajasta – käytössä tai pois käytöstä.

- Säästää energiaa neljällä tavalla: virtaa säästävä elektroniikka, tukoksenestotoiminto, valmistila ja lepotila.
- Lepotila kytkee silppurin pois päältä kahden minuutin kuluttua, jos silppuria ei käytetä.

KUN VIRRANSÄÄSTÖTILASSA



1 Virransäästötilassa



2 Lopeta virransäästötila koskettamalla ohjauspaneelia

tai



3 syötä paperi.

TUOTTEEN HUOLTO

AUTOMAATTIKÄYNNISTYKSEN INFRAPUNA-ANTUREIDEN PUHDISTAMINEN

Paperintunnistusanturit on suunniteltu toimimaan ilman käyttäjän huoltotoimenpiteitä. Paperipöly saattaa kuitenkin joskus peittää anturit, jolloin moottori pysyy käynnissä, vaikka laitteessa ei olisi paperia.

(Huomautus: kaksi paperintunnistinta ovat paperin syöttöaukon keskellä).

ANTUREIDEN PUHDISTAMINEN



1 Sammuta laite ja irrota silppurin sähköjohto pistorasiasta



2 Paikallista automaattikäynnistyksen infrapuna-anturi

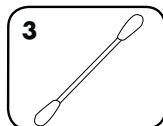

3 Kasta vanupuikko puhdistusalkoholissa

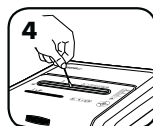

4 Pyyhi kaikki paperianturiin kertyneet epäpuhtaudet vanupuikolla

SILPPURIN VOITELU

Kaikkien ristiinleikkusilppurien optimaalinen toiminta edellyttää öljyämistä. Jos laitetta ei öljytä, sen silppuamiskapasiteetti voi heikentyä, silppuamisen aikana voi kuulua asiaankuulumattomia ääniä ja laite saattaa lopulta lakata toimimasta. Välttääksesi nämä ongelmat suosittelemme silppurin öljyämistä aina silppusäiliön tyhjentämisen yhteydessä.

VOITELE ALLA MAINITUN MUKAISESTI JA TOISTA KAHDESTI



*Voitele syöttöaukko öljyllä.



Paina Eteenpäin (▶) -painiketta ja pidä sitä alhaalla 2 – 3 sekuntia



VAROITUS *Käytä vain suuttimellisessa pullossa olevaa aerosolitonta kasviöljyä, kuten Fellowes 35250.



FEJLFINDING



Silppusäiliö täynnä -merkkivalo: Kun tämä merkkivalo palaa, silppusäiliö on täynnä ja siksi se on tyhjennettävä. Käytä Fellowes-roskapussia 36056.



SafeSense®-merkkivalo: Jos käyttäjän kädet ovat liian lähellä paperin syöttöaukkoa, SafeSense®-merkkivalo syttyy ja silppuaminen pysähtyy. Jos SafeSense® toimii 3 sekunnin ajan, silppuri kytkeytyy automaattisesti pois päältä ja käyttäjän on painettava ohjauspaneelissa olevaa virtakytkintä silppuamisen jatkamiseksi.



Poista paperi -merkkivalo: Kun tämä merkkivalo palaa, paina Taaksepäin (◀◀) -painiketta ja poista paperi. Vähennä paperimäärä sallittuun ja syötä paperit uudelleen paperin syöttöaukkoon.



Ovi auki -merkkivalo: Silppuri ei toimi, jos kotelon luukku on auki. Kun tämä merkkivalo palee, sulke luukku silppuamisen jatkamiseksi.



Suora syöttö -merkkivalo: Kun tämä merkkivalo palaa, poista paperi ja syötä se suoraan paperin syöttöaukkoon.

TUOTTEEN RAJOITETTU TAKUU

Rajoitettu takuu: Fellowes, Inc:n ("Fellowes") takuu kattaa koneen leikkuuterien materiaali- ja valmistusviat 2 vuodeksi tuotteen alkuperäisestä ostopäivästä lukien. Fellowes, Inc:n ("Fellowes") takuu kattaa koneen leikkuuterien materiaali- ja valmistusviat 20 vuodeksi tuotteen alkuperäisestä ostopäivästä lukien. Jos osassa havaitaan vika takuuajana, ainoana ja yksinomaisena ratkaisuna on viallisen osan korjaus tai vaihto Fellowesin valinnan mukaan ja kustannuksella. Takuu ei kata väärinkäyttöä, virheellistä käsittelyä, tuotteen vakiintuneista käyttötavoista poikkeavaa käyttöä, silppurin käyttöä epäasianmukaisella virtalähteellä (muu kuin tuotetarrassa on mainittu) tai valtuuttamatonta korjausta. Fellowes pidättää oikeuden veloittaa asiakkaalta mahdolliset lisäkustannukset, jotka aiheutuvat siitä, että Fellowes toimittaa

osia tai palveluja muuhun kuin siihen maahan, jossa valtuutettu jälleenmyyjä on tuotteen alunperin myynyt. **KAIKKIEN HILJAISTEN TAKUIDEN, MUKAAN LUKIEN KAUPALLISTAMINEN TAI SOVELTUVUUS TIETTYÄ TARKOITUSTA VARTEN, KESTO ON SITEN RAJATTU EDELLÄ MÄÄRÄTYN TAKUUAJAN MUKAISESTI.** Fellowes ei vastaa missään tapauksessa tästä tuotteesta johtuvista välillisistä tai tahattomista vahingoista. Tämä takuu antaa käyttäjälle erityiset lainmukaiset oikeudet. Tämän takuun kesto ja ehdot ovat voimassa maailmanlaajuisesti lukuun ottamatta paikallisen lainsäädännön edellyttämiä erilaisia rajoituksia tai ehtoja. Lisätietoja tai takuunalaisia palveluja on saatavissa meiltä tai jälleenmyyjältäsi.

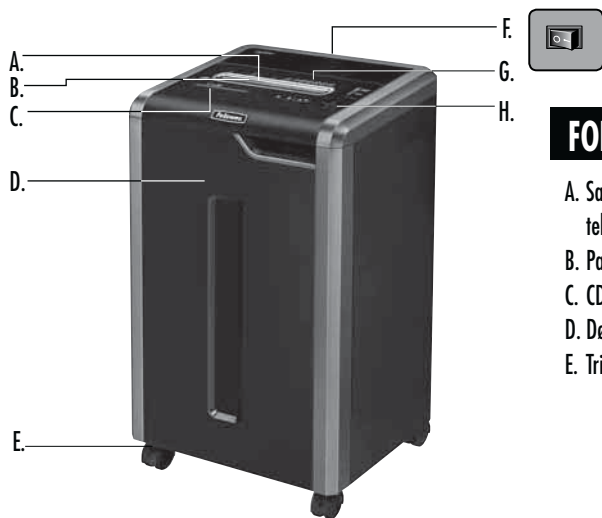

FORKLARING

A. SafeSense®-teknologi
B. Papiringang
C. CD-innføring
D. Dør
E. Trinser

F. Bryter for frakobling av strømmen
○ 1. Av
I 2. PÅ
G. Se sikkerhetsanvisningene

H. Kontrollpanel og LED-er
I<<<1. Revers
⏻ 2. PÅ/AV
▶ 3. Forover
♻️ 4. Kurven er full
🔓 5. Døren er åpen

📄 6. Ta ut papiret
🛡️ 7. SafeSense®-indikator (gul)
⏻ 8. Auto-knapp
📏 9. Rett mating

KAPASITET

Makulerer: Papir, plast kredittkort, CD-/DVD-plater, stifter, små binders og søppelpost

Makulerer ikke: Klistremerker, papir i løpende bane, transparenter, aviser, papp, store binders, arkivmapper, røntgenbilder eller plast annet enn det som er nevnt ovenfor

Papirmakuleringsstørrelse:

Konfettikutt (325Ci) 4 mm x 38 mm
Strimmelkutt (325i) 5,8 mm

Maksimum:

Ark per gjennomkjøring, 80g papir (Confetti kutt) 22*
Ark per gjennomkjøring, 70g papir (Confetti kutt) 24*
Ark per gjennomkjøring, 80g papir (Strimmelkutt) 24*
Ark per gjennomkjøring, 70g papir (Strimmelkutt) 26*
CD-er/kort pr. omgang 1*
papirbredde 240 mm

*A4 (70 g) papir ved 220–240 V, 50/60 Hz, 4 A; tyngre papir, fuktighet eller annen spenning enn den som er oppgitt, kan redusere kapasiteten. Anbefalt, maksimal daglig bruk: 8000 ark; 300 kredittkort; 30 CD-er.

Fellowes SafeSense® makuleringsmaskiner er beregnet til bruk på kontoret ved en temperatur på mellom 10 – 26 grader Celsius og en relativ luftfuktighet mellom 40 – 80 %.

⚠️ ADVARSEL: VIKTIGE SIKKERHETSANVISNINGER — Leses før bruk!



- Drifts-, vedlikeholds- og servicekrav er oppgitt i brukerhåndboken. Les hele brukerhåndboken før makulatoren tas i bruk.
- Oppbevares utilgjengelig for barn og kjæledyr. Hold hendene borte fra papiringføringen. Slå alltid av eller koble fra makulatoren når den ikke er i bruk.
- Hold fremmedlegemer - hansker, smykker, klær, hår osv. - på avstand fra makuleringsinnganger. Hvis en gjenstand kommer inn i toppåpningen, må du slå på Revers (I<<<) for å kjøre ut gjenstanden igjen.
- BRUK IKKE aerosolprodukter, petroleumsbaserte smøremidler eller aerosolbaserte smøremidler på eller i nærheten av makuleringsmaskinen. BRUK IKKE "TRYKKLUFT" eller "LUFTSPRAY" PÅ MAKULERINGSMASKINEN. Damp fra drivmidler og petroleumsbaserte smøremidler kan ta fyr og forårsake alvorlig skade.
- Makulatoren må ikke brukes hvis den er skadet eller defekt. Makulatoren må ikke demonteres. Makulatoren må ikke plasseres i nærheten av eller over varme- eller vannkilder.

- Denne makuleringsmaskinen har en strømbryter (F) som må være i PÅ-stillingen (I), for å bruke den. Sett bryteren i stillingen AV (○) i nødsfall. Denne handlingen vil stoppe makuleringsmaskinen øyeblikkelig.
- Unngå å berøre ubeskyttede skjæreblander under makuleringshodet.
- Bruk bare spesialinngangen for CD-er/kort. Hold fingrene borte fra CD-åpningen.
- Ikke stikk fremmedlegemer inn i papiringføringen.
- Makulatoren skal kobles til jordet stikkontakt eller uttak med spenning og strømstyrke som angitt på etiketten. Jordet stikkontakt eller uttak skal være i nærheten av utstyret og lett tilgjengelig. Strømomformere, transformatorer eller skjøteledninger må ikke brukes sammen med dette produktet.
- BRANNFARE – IKKE makuler gratulasjonskort, osv. med lyd-chips eller batterier.
- Kun til bruk innendørs.
- Trekk shredder før rengjøring eller vedlikehold.

GRUNNLEGGENDE MAKULERING

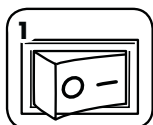

Koble til makulatoren og sett strømbryteren i stillingen PÅ (I)



Trykk på (I) PÅ for å aktivere



Før papiret/kortet rett inn i papirinnføringen og slipp det

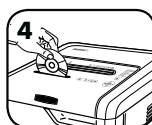

Hold CD-er/kort i kanten, mat inn i midten av innføringen, og slipp



Slå AV (O) etter ferdig makulering.



Ved ikke å gjøre noe, går makuleringsmaskinen automatisk i dvalemodus etter to minutter uten aktivitet

AVANSERTE PRODUKTFUNKSJONER



100% JAM PROOF

Sikringssystem mot fastkjøring
Eliminerer fastkjøring og driver gjennom tøffe jobber.



SAFESENSE® TECHNOLOGY

Patentert SafeSense®-teknologi stopper makuleringsmaskinen øyeblikkelig når hender berører papirinnføringen



ENERGY SAVINGS SYSTEM™

Energisparingsystem
Optimal energieffektivitet 100 % av tiden – både når maskinen er i bruk og ikke.



100% SIKRINGSSYSTEM MOT PAPIRSTOPP*
JAM PROOF Eliminerer fastkjøring og driver gjennom tøffe jobber.

① Avansert stoppsikring - Makulatoren måler papirtykkelsen elektronisk for å hindre papirstopp:

②

③



Opp til RØDT: Det er ført inn for mange ark.

Opp til GULT: ytelsen er optimal.

Opp til GRØNT: Du kan føre inn flere ark.

Ta ut flere ark, til indikatorene viser lavere enn rødt.

Fortsett med 100 % stoppsikret makulering

100% JAM PROOF

Hvis det inntreffer feilmating:

Alle indikatorene lyser, og makulatoren stopper i tre til seks sekunder

Vent til blinkingen slutter etter at den automatiske korrigeringen er ferdig. Makulatoren gjenopptar nå vanlig makulering.

Hvis lyser etter at papiret er reversert, trykker du på revers og tar ut papiret. Ellers vil vanlig makulering bli gjenopptatt

*Hindrer papirstopp 100 % når den brukes iflg. brukerhåndboken



SAFESENSE® TECHNOLOGY

SAFESENSE®-TEKNOLOGI

Stopper makuleringsmaskinen øyeblikkelig når hender berører papirinnføringen.

OPPSETT OG TESTING

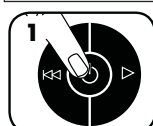

Slå makulatoren PÅ (I) or å aktivere SafeSense®



Berør testfeltet og sjekk om SafeSense®-indikatoren lyser



SafeSense® er aktivert og fungerer som den skal



Hvis du holder hånden i SafeSense®-området i mer enn 3 sekunder, vil makulatoren slå seg av



ENERGY SAVINGS SYSTEM™

ENERGISPARINGSSYSTEM

Optimal energieffektivitet 100 % av tiden – både når maskinen er i bruk og ikke.

- Sparer energi på fire måter: energieffektiv elektronikk, forebygging av fastkjørt papir, beredskapsmodus og dvalemodus.
- Dvalemodus slår av makuleringsmaskinen etter to minutter uten aktivitet.

NÅR MAKULATOREN ER I DVALEMODUS

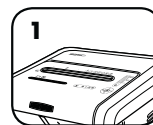

I dvalemodus

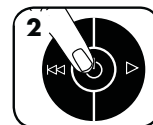

Trykk på kontrollpanelet for å gå ut av dvalemodus



eller før inn papir

PRODUKTVEDLIKEHOLD

RENGJØRE DE INFRARØDE AUTO-START-SENSORENE

Papirregistreringssensorene er konstruert for vedlikeholdsfri bruk. Sensorene kan i sjeldne tilfeller bli tildekket av papirstøv, slik at motoren kjøres selv om det ikke finnes papir.

(Merk: Det sitter to papirdektorsensorer midt i papirinnføringen).

SLIK RENGJØR DU SENSORENE

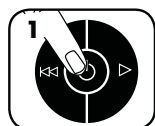

Slå av og koble fra makulatoren



Finn den infrarøde Auto-start-sensoren

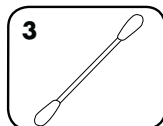

Dypp en bomullspinne i rensesprit

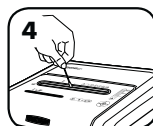

Tørk av eventuell forurensing fra papirsensorene med bomullspinnen

SMØRE MAKULATOREN

Alle kryssmakuleringsknivene trenger olje for best mulig ytelse. Dersom de ikke blir smurte, vil maskinen få redusert arkkapasitet, forstyrrende støy ved makulering, og kan slutte å kjøre. For å unngå disse problemene, anbefaler vi at du oljer makulatoren hver gang du tømmer avfallskurven.

FØLG SMØREPROSEDYREN NEDENFOR, OG GJENTA TO GANGER



*Påfør olje over hele inngangen



Trykk på og hold nede fremover (▶) i 2-3 sekunder



*Bruk kun ikke-aerosol, vegetabilsk olje i en beholder med lang dyse, som Fellowes 35250



FEILFINNING



Indikator for full kurv: Når denne lyser, er avfallskurven i makuleringsmaskinen full og må tømmes. Bruk Fellowes avfallspose 36056.



SafeSense®-indikator: Hvis hendene dine er for nær papiråpningen, vil SafeSense®-indikatoren lyse og makuleringsmaskinen vil stoppe makuleringen. Hvis SafeSense® er aktiv i 3 sekunder, vil makuleringsmaskinen automatisk bli slått av, og brukeren må trykke på av-/på-knappen på kontrollpanelet for å gjenoppta makuleringen.



Indikator for Fjern papir: Når denne lyser, trykker du på revers (◀◀) og tar ut papiret. Reduser papirmengden til et akseptabelt nivå, og mat papiret inn i papirinnføringen på nytt.



Indikator for åpen dør: Makuleringsmaskinen vil ikke kjøre dersom kabinett døren er åpen. Lukk døren for å gjenoppta makuleringen hvis denne lyser.



Indikator for rett innføring: Ta ut papiret når denne lyser, og mat det rett inn i papiråpningen.

BEGRENSET PRODUKTGARANTI

Begrenset garanti: Fellowes, Inc. ("Fellowes") garanterer at maskindelen er fri for defekter i materiale og utføring og leverer service og støtte i 2 år fra kjøpsdato for opprinnelig kjøper. Fellowes garanterer at skjærebladene på maskinen er fri for defekter i materiale og utføring i 20 år fra kjøpsdato for opprinnelig kjøper. Hvis noen deler blir funnet å være defekte under garantiperioden, vil din eneste og eksklusive godtgjørelse være reparasjon eller skifting av delen, etter Fellowes' vurdering og for deres kostnad. Denne garantien er ikke gyldig hvis makulatoren er misbrukt, håndtert på feil måte, hvis bruksstandardene for produktet ikke er fulgt, hvis det er brukt feil strømtilførsel til makulatoren (som ikke er oppført på etiketten) eller ikke-autoriserte reparasjoner. Fellowes forbeholder seg retten til å kreve kunden for

eventuelle ekstrakostnader som Fellowes påløper for å skaffe deler eller tjenester utenfor landet der makulatoren ble solgt av en autorisert forhandler. ENHVER UNDERFORSTÅTT GARANTI, INKLUDERT DET SOM MÅTTE GJELDE SALGBARHET ELLER EGNETHET FOR ET BESTEMT FORMÅL, ER HERVED BEGRENSET TIL VARIGHETEN AV DEN AKTUELLE GARANTIPERIODEN SOM ER ANGITT OVENFOR. Fellowes skal ikke under noen omstendighet kunne holdes ansvarlig for følgeskader eller tilfeldige skader som kan tilskrives dette produktet. Denne garantien gir deg visse juridiske rettigheter. Garantens varighet, vilkår og betingelser er gyldige verden over, unntatt der hvor lokale lover måtte pålegge ulike begrensninger, restriksjoner eller betingelser. Ta kontakt med oss eller forhandleren for mer informasjon, eller for å få service ifølge garantien.

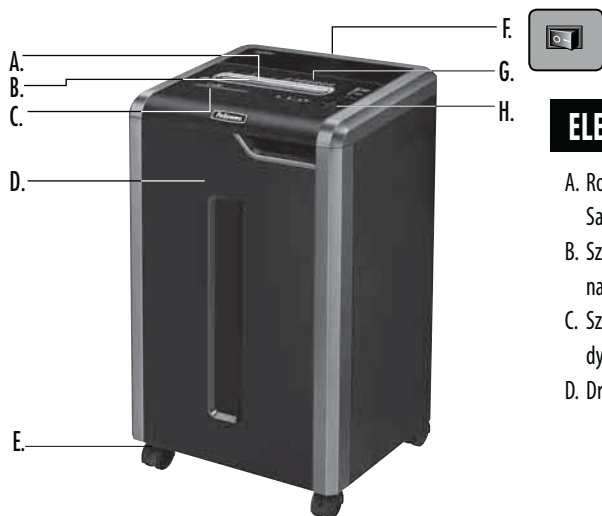

ELEMENTY URZĄDZENIA

- | | | |
|----------------------------------|------------------------------------|---|
| A. Rozwiązanie SafeSense® | E. Kółka samonastawne | H. Panel sterowania i diody LED |
| B. Szczelina wejściowa na papier | F. Przełącznik zasilania | ◀◀1. Wstecz |
| C. Szczelina na dyski CD | ○ 1. WYŁ. | ⏻ 2. WŁ/WYŁ |
| D. Drzwiczki | 2. WŁ. | ▶ 3. Do przodu |
| | G. Patrz instrukcje bezpieczeństwa | ♻️ 4. Pełny kosz |
| | | 🔒 5. Otwarte drzwi |
| | | 🏠 6. Wymij papier |
| | | 🛡️ 7. Wskaźnik funkcji SafeSense® (żółty) |
| | | ⏻ 8. Przycisk Auto |
| | | 👉 9. Proste podawanie |

MOŻLIWOŚCI

Urządzenie niszczy: papier, plastikowe karty kredytowe, dyski CD/DVD, zszywki, małe spinacze biurowe i pocztę reklamową

Urządzenie nie niszczy: etykiet samoprzylepnych, składanki komputerowej, folii przezroczystych, gazet, tektury, dużych spinaczy do papieru, teczek na dokumenty, zdjęć rentgenowskich ani innych materiałów plastikowych niewymienionych powyżej.

Wymiary zniszczonego papieru:

Ścinki (325Ci) 4 mm x 38 mm
Paski (325i) 5,8 mm

Maksymalnie:

Liczba kartek ciętych jednorazowo, papier 80g (ścinki) 22*
Liczba kartek ciętych jednorazowo, papier 70g (ścinki) 24*
Liczba kartek ciętych jednorazowo, papier 80g (Paski) 24*
Liczba kartek ciętych jednorazowo, papier 70g (Paski) 26*
Liczba dysków CD/kart ciętych jednorazowo 1*
Szerokość szczeliny na papier 240 mm

*Papier A4 (70 g), przy napięciu 220–240 V, 50/60 Hz, 4 A; cięższy papier, większa wilgotność lub inny prąd niż znamionowy mogą zmniejszyć wydajność. Maksymalna zalecana liczba cięć dziennie: 8000 arkuszy; 300 kart kredytowych; 30 płyt CD.

Niszczarki Fellowes SafeSense® są przeznaczone do pracy w warunkach biurowych, w zakresie temperatur od 10 do 26°C i przy wilgotności względnej od 40 do 80%.

⚠️ OSTRZEŻENIE: WAŻNE WSKAZÓWKI DOTYCZĄCE BEZPIECZEŃSTWA — przeczytać przed użyciem!

- Wymagania dotyczące obsługi, konserwacji i serwisowania przedstawiono w instrukcji obsługi. Przed użyciem niszczarki przeczytać całą instrukcję obsługi.
- Przechowywać poza zasięgiem dzieci i zwierząt domowych. Nie zbliżać rąk do szczeliny na papier. Kiedy urządzenie nie jest używane, należy bezwzględnie ustawić jego przełącznik w położeniu WYŁ. lub odłączyć przewód od gniazda zasilania.
- Nie zbliżać nieodpowiednich przedmiotów – rękawic, biżuterii, ubrania, włosów, itd. do szczeliny niszczarki.. Dotyczy to np. rękawic, biżuterii czy ubrań, a także włosów. W razie wciągnięcia takiego przedmiotu przez otwór górny ustawić przełącznik w położeniu Cofanie (◀◀) i przytrzymać go do momentu wysunięcia przedmiotu.
- NIE używać do czyszczenia niszczarki ani w jej pobliżu aerozoli, smarów na bazie ropy naftowej ani smarów w sprayu. DO CZYSZCZENIA NISZCZARKI NIE UŻYWAĆ SPRĘŻONEGO POWIETRZA. Opary nośników lub smarów na bazie ropy naftowej mogą się zapalić, powodując ciężkie obrażenia.
- Nie włączać uszkodzonej ani wadliwie działającej niszczarki. Nie rozbierać niszczarki. Nie umieszczać niszczarki w pobliżu źródeł ciepła lub wody ani nad nimi.
- Niszczarka jest wyposażona w przełącznik odcinający zasilanie (F), który musi być ustawiony w położeniu WŁ. (I), aby urządzenie działało. W razie zagrożenia przestawić przełącznik w położenie WYŁ. (O). Spowoduje to natychmiastowe przerwanie pracy niszczarki.
- W niszczarkach tnących na ścinki unikać dotykania ostrzy tnących, widocznych pod głowicą.
- Karty kredytowe i dyski CD należy wkładać tylko do przeznaczonej na nie szczeliny. Nie zbliżać palców do szczeliny na dysk CD.
- Nie wkładać nieodpowiednich przedmiotów w szczelinę na papier.
- Niszczarkę należy podłączyć do odpowiednio uziemionego gniazda ściennego bądź gniazda, w którym napięcie i natężenie prądu są zgodne z wartościami znamionowymi, podanymi na etykietce. Uziemione gniazdo elektryczne musi znajdować się w pobliżu urządzenia i być łatwo dostępne. Urządzenia nie należy podłączać do przetworników napięcia, transformatorów ani przedłużaczy.
- ZAGROŻENIE POŻAREM — NIE niszczy kartek z życzeniami zawierających układy dźwiękowe lub baterie.
- Urządzenie jest przeznaczone tylko do użytku w zamkniętych pomieszczeniach.
- Odłączyć niszczarki przed przystąpieniem do czyszczenia lub serwisowania.

PODSTAWY OBSŁUGI NISZCZARKI



1 Włóż wtyczkę do gniazda zasilania i przestaw przełącznik odcinający zasilanie w położenie WŁ. (I).

2 Ustaw przełącznik w położeniu (O) WŁ., aby włączyć niszczarkę.

3 Włóż papier/kartę prosto do szczeliny i cofnij rękę.

4 Przytrzymując dysk przód za brzeg, wprowadź go/ją do środkowej części szczeliny i cofnij rękę.

5 Ustaw przełącznik w położeniu WYŁ. (O)

6 Zaprzestań korzystania z niszczarki. Po upływie 2 minut braku aktywności urządzenie samoczynnie przełączy się w tryb uśpienia.

ZAAWANSOWANE FUNKCJE URZĄDZENIA



100% JAM PROOF

System zabezpieczenia przed blokadą papieru
Eliminuje zatory i spadek mocy w trudnych warunkach pracy.



SAFESENSE TECHNOLOGY Opatentowana technologia SafeSense®
Jest to zabezpieczenie, które powoduje natychmiastowe zatrzymanie urządzenia, kiedy użytkownik dotknie ręką szczeliny na papier.



ENERGY SAVINGS SYSTEM™

Układ energooszczędny
Optymalna wydajność energetyczna przez cały czas – podczas użycia i w przerwach.



100% JAM PROOF

SPOSÓB DZIAŁANIA SYSTEMU ZABEZPIECZENIA PRZED BLOKADĄ PAPIERU*

Ten system eliminuje zatory i spadek mocy w trudnych warunkach pracy.

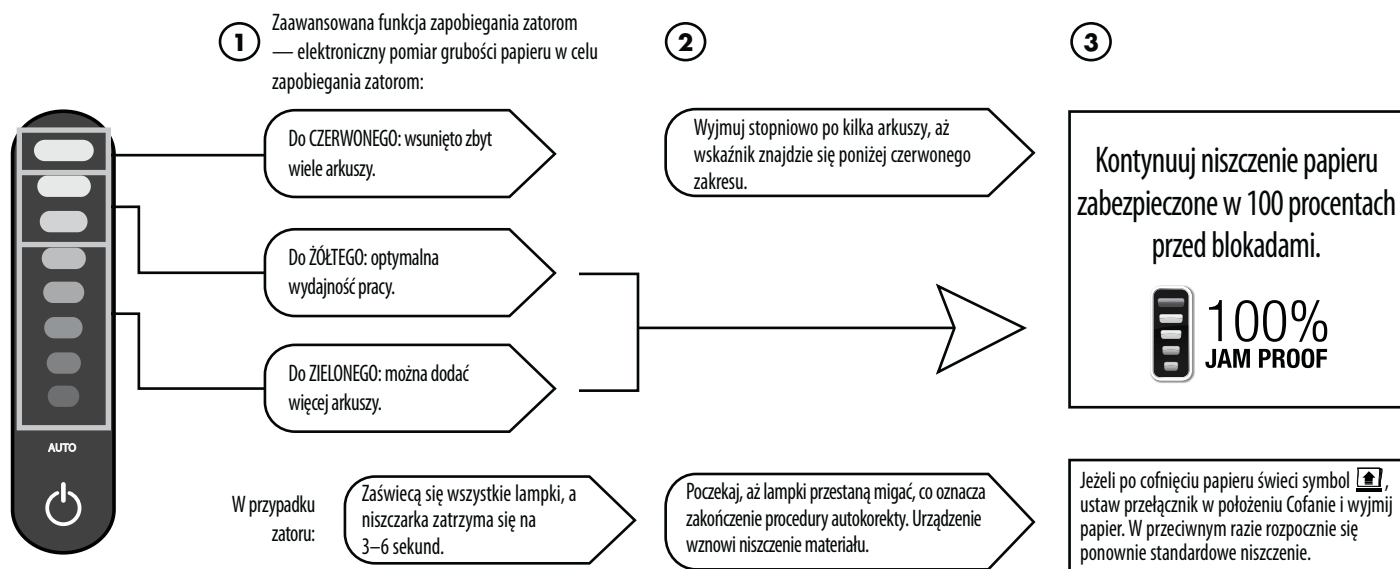

* Stuprocentowe zabezpieczenie przed blokadą papieru pod warunkiem postępowania zgodnie z instrukcją obsługi.



SAFESENSE TECHNOLOGY SPOSÓB DZIAŁANIA FUNKCJI SAFESENSE®

Jest to zabezpieczenie, które powoduje natychmiastowe zatrzymanie urządzenia, kiedy użytkownik dotknie ręką szczeliny na papier.

UAKTYWNIANIE FUNKCJI I SPRAWDZANIE POPRAWNOŚCI JEJ DZIAŁANIA

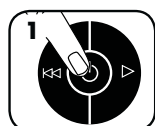

1 Ustaw przełącznik w położeniu WŁ. (O), aby uaktywnić funkcję SafeSense®



2 Dotknij obszaru testowego i sprawdź, czy zapala się lampka funkcji SafeSense®



3 Funkcja SafeSense® jest włączona i działa poprawnie



4 Zbliżenie dłoni na ponad 3 sekundy do pola czujnika SafeSense® powoduje wyłączenie niszczarki



ENERGY SAVINGS SYSTEM™

UKŁAD ENERGOOSZCZĘDNY

Optymalna wydajność energetyczna przez cały czas – podczas użycia i w przerwach.

- Oszczędność energii na cztery sposoby: energooszczędny układ elektroniczny, zapobieganie zatorom, tryb gotowości i tryb uśpienia.
- Tryb uśpienia wyłącza niszczarkę po dwóch minutach braku aktywności.

KIEDY JEST AKTYWNY TRYB UŚPIENIA



1 W trybie uśpienia

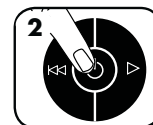

2 Aby anulować tryb uśpienia, naciśnij przełącznik na panelu sterowania.



3 Włóż papier.

KONSERWACJA URZĄDZENIA

CZYSZCZENIE CZUJNIKÓW PODCZERWIENI FUNKCJI AUTOSTART

Czujniki wykrywania papieru są zasadniczo bezobsługowe. Jednak w nielicznych przypadkach czujniki te mogą zostać przesłonięte pyłem powstałym podczas niszczenia papieru, co skutkuje ciągłą pracą silnika — nawet jeśli w szczelinie nie ma papieru.

(Uwaga: oba czujniki papieru znajdują się pośrodku szczeliny na papier).

SPOSÓB CZYSZCZENIA CZUJNIKÓW



1 Wyłącz niszczarkę i wyjmij wtyczkę z gniazda zasilania.



2 Odnajdź czujniki podczerwieni funkcji autostart.

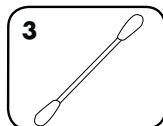

3 Zwilż spirytusem końcówkę patyczka do uszu.

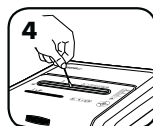

4 Oczyszcz czujniki patyczkiem do uszu.

OLEJENIE NISZCZARKI

Ostrza tnące na mikro-ścinki wymagają oliwienia do osiągnięcia optymalnych parametrów pracy. Jeżeli nie są oliwione, niszczarka może przyjmować mniejszą liczbę arkuszy, pracować głośno podczas niszczenia, a po pewnym czasie przestać działać. Aby uniknąć takich problemów, należy oliwić niszczarkę przy każdym opróżnianiu kosza na ścinki.

NALEŻY WYKONAĆ PONIŻSZĄ PROCEDURĘ NANOSZENIA OLEJU I POWTÓRZYĆ JĄ DWUKROTNIE



1 * Nanieś olej na ostrza tnące, widoczne w szczelinie wejściowej.



2 Wybierz położenie przesuwu do przodu (▶) i przytrzymaj w nim przełącznik przez 2–3 sekundy.

UWAGA * Należy stosować tylko olej roślinny w pojemniku z długą końcówką (nie w aerozolu), np. Fellowes 35250.



ROZWIĄZYWANIE PROBLEMÓW



Wskaźnik Kosz pełny: gdy wskaźnik się świeci, kosz na odpady jest pełny i wymaga opróżnienia. Użyć worka na odpady Fellowes 36056.



Wskaźnik SafeSense®: w przypadku nadmiernego zbliżenia rąk do szczeliny wejściowej niszczarki wskaźnik SafeSense® się zaświeci, a urządzenie zakończy pracę. Jeśli funkcja SafeSense® jest aktywna przez 3 sekundy, niszczarka zostanie wyłączona automatycznie, a użytkownik będzie musiał nacisnąć przełącznik zasilania na panelu sterowania w celu wznowienia pracy.



Wskaźnik Wyjmij papier: gdy wskaźnik się świeci, nacisnąć przycisk cofania (◀◀) i wyjąć papier. Zmniejszyć liczbę kartek papieru poniżej maksimum i powtórnie włożyć papier do szczeliny papieru.



Wskaźnik Otwarte drzwi: niszczarka nie będzie pracować przy otwartych drzwiczkach. W przypadku zaświecenia się wskaźnika zamknąć drzwiczki w celu wznowienia pracy.



Wskaźnik Podawanie proste: gdy wskaźnik się świeci, wyjąć papier i włożyć go bezpośrednio do szczeliny wejściowej.

OGRANICZONA GWARANCJA NA PRODUKT

Gwarancja ograniczona: Firma Fellowes, Inc. („Fellowes”) gwarantuje, że części niszczarki pozbawione są wad materiałowych i wykonawczych oraz zapewnia usługi wsparcia technicznego i serwisowe przez 2 lata od dnia zakupu przez pierwszego użytkownika. Firma Fellowes gwarantuje, że ostrza tnące niszczarki nie wykażą wad materiałowych i wykonawczych przez 20 lat od dnia zakupu przez pierwszego użytkownika.. Jeśli w okresie gwarancyjnym jakkolwiek część urządzenia okaże się wadliwa, użytkownikowi przysługuje wyłącznie prawo naprawy lub wymiany uszkodzonej części na koszt firmy Fellowes i zgodnie z jej decyzją. Niniejsza gwarancja nie obowiązuje w przypadku nieprawidłowego posługiwania się niszczarką lub jej niewłaściwej eksploatacji, nieprzestrzegania zasad użytkowania, stosowania niewłaściwego typu zasilania (innego niż podany na etykiecie) oraz wykonania nieautoryzowanej naprawy. Firma Fellowes

zastrzega sobie prawo do obciążania użytkowników wszelkimi dodatkowymi kosztami, które poniesie w związku z koniecznością dostarczenia części zamiennych lub serwisowania niszczarki poza krajem zakupu u autoryzowanego sprzedawcy. WSZELKIE GWARANCJE DOROZUMIANE, ŁĄCZNIE Z GWARANCJĄ PRZYDATNOŚCI HANDLOWEJ I PRZYDATNOŚCI DO OKREŚLONEGO CELU, ZOSTAJĄ NINIEJSZYM OGRANICZONE DO PODANEGO POWYŻEJ OKRESU TRWANIA ODPOWIEDNIEJ GWARANCJI. Firma Fellowes nie ponosi w żadnym razie odpowiedzialności za szkody wtórne ani uboczne związane z tym urządzeniem. Niniejsza gwarancja zapewnia użytkownikowi określone prawa. Czas trwania i warunki niniejszej gwarancji obowiązują na całym świecie, z wyjątkiem sytuacji, gdy lokalne przepisy nakładają inne ograniczenia lub warunki. W razie dalszych pytań lub konieczności wezwania serwisu prosimy o kontakt z nami lub dostawcą urządzenia.

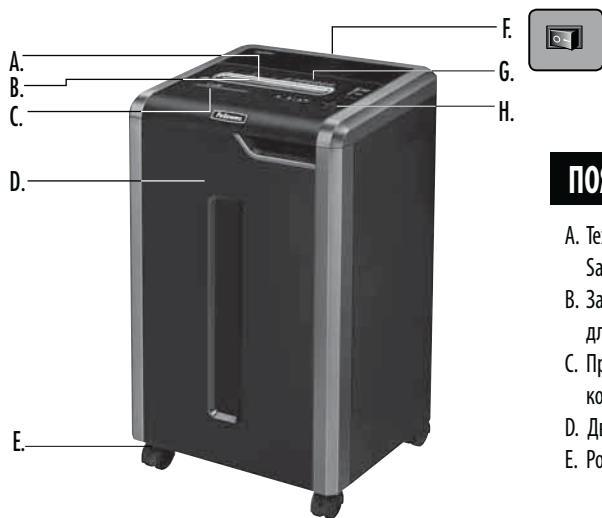

ПОЯСНЕНИЯ

- | | | | |
|--|---|---|--|
| <p>A. Технология SafeSense®</p> <p>B. Загрузочный проем для бумаги</p> <p>C. Проем для загрузки компакт-дисков</p> <p>D. Дверца</p> <p>E. Ролики</p> | <p>F. Выключатель источника питания</p> <p>○ 1. ВЫКЛ.</p> <p>I 2. ВКЛ.</p> <p>G. См. инструкции по технике безопасности</p> | <p>H. Панель управления и светодиоды</p> <p>I<<1. Реверс</p> <p>⏻ 2. ВКЛ./ВЫКЛ.</p> <p>▶ 3. Вперед</p> <p>🗑️ 4. Контейнер заполнен</p> <p>🔒 5. Открыта дверца</p> | <p>🗑️ 6. Удалить бумагу</p> <p>🟡 7. Индикатор функции SafeSense® (желтый)</p> <p>🔑 8. Кнопка «Авто»</p> <p>➡️ 9. Прямая загрузка</p> |
|--|---|---|--|

ВОЗМОЖНОСТИ

Измельчает: бумагу, пластиковые кредитные карты, CD/DVD-диски, скобки, маленькие скрепки для бумаги и макулатурную почту

Не измельчает: клейкие этикетки, бесконечные формуляры, диапозитивы, газеты, картон, большие канцелярские скрепки, папки для бумаги, рентгеновские снимки или не указанные выше виды пластика

Размер фрагментов бумаги:

Резка на конфетти (325Ci)4 мм x 38 мм
Резка на полосы (325i).....5,8 мм

Максимум:

Листов за один проход, бумага плотностью 80 г (резка на конфетти) 22*
Листов за один проход, бумага плотностью 70 г (резка на конфетти) 24*
Листов за один проход, бумага плотностью 80 г (Резка на полосы) 24*
Листов за один проход, бумага плотностью 70 г (Резка на полосы) 26*
компакт-дисков/карт за проход 1*
Ширина загрузочного проема для бумаги.....240 мм

* Бумага А4 (70 г) при 220–240 В, 50/60 Гц, 4 А; более высокая плотность бумаги, повышенная влажность или отклонение напряжения питания от номинального значения могут снизить производительность. Рекомендуемая максимальная дневная нагрузка: 8 000 листов; 300 кредитных карт; 30 компакт-дисков.

Niszczarki Fellowes SafeSense® są przeznaczone do pracy w warunkach biurowych, w zakresie temperatur od 10 do 26°C i przy wilgotności względnej od 40 do 80%.

⚠️ ПРЕДУПРЕЖДЕНИЕ: ВАЖНЫЕ ПРАВИЛА ТЕХНИКИ БЕЗОПАСНОСТИ — прочтите перед использованием!



• Требования по эксплуатации, техническому обслуживанию и ремонту изложены в руководстве по эксплуатации. Перед эксплуатацией измельчителей необходимо полностью прочесть руководство по эксплуатации.



• Не подпускайте детей и животных к измельчителю. Не подносите руки близко к загрузочному проему для бумаги. Если измельчитель не используется, отключайте его от сети или устанавливайте выключатель в положение Выкл.



• Не допускайте случайного попадания посторонних предметов – перчаток, ювелирных изделий, одежды, волос и т. д. – в загрузочные проемы измельчителя. При попадании предмета в верхний проем переключите устройство в режим Реверс (I<<1), чтобы извлечь предмет.



• ЗАПРЕЩЕНО использовать аэрозоли, смазку на основе нефтепродуктов или в виде спрея около измельчителя. ЗАПРЕЩАЕТСЯ РАСПЫЛЯТЬ СЖАТЫЙ ВОЗДУХ НА ИЗМЕЛЬЧИТЕЛЬ. Испарения от топлива или смазки на основе нефтепродуктов могут воспламениться и привести к серьезным травмам.



• Не используйте измельчитель, если он поврежден или неисправен. Не разбирайте измельчитель. Не устанавливайте измельчитель вблизи источников тепла и влаги, а также над ними.

• Измельчитель оснащен выключателем питания (F). Чтобы можно было пользоваться измельчителем, этот выключатель должен находиться в положении ВКЛ. (I). В экстренном случае переведите выключатель в положение ВЫКЛ. (○). Это приведет к немедленной остановке измельчителя.

• Не касайтесь открытых ножей, расположенных под режущим блоком.

• Для уничтожения компакт-дисков/карт используйте только специальный загрузочный проем. Не подносите пальцы к проему для загрузки компакт-дисков.

• Не допускайте попадания посторонних предметов в загрузочный проем для бумаги.

• Измельчитель должен быть подключен к надлежащим образом заземленной настенной сетевой розетке, напряжение и сила тока в которой соответствуют указанным на маркировке. Заземленная сетевая розетка должна быть установлена в легко доступном месте рядом с устройством. Запрещается подключать данное устройство к сети через преобразователи энергии, трансформаторы или удлинители.

• ОПАСНОСТЬ ВОЗГОРАНИЯ — ЗАПРЕЩАЕТСЯ измельчать поздравительные открытки со звуковыми микросхемами или батарейками.

• Использовать только в помещении.

• Отключите шредер перед чисткой или обслуживанием.

ОСНОВНЫЕ ОПЕРАЦИИ, ВЫПОЛНЯЕМЫЕ ИЗМЕЛЬЧИТЕЛЕМ

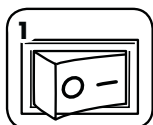

1 Включите устройство в сеть и установите выключатель питания в положение ВКЛ. (I).



2 Нажмите (⏻) ВКЛ., чтобы включить устройство



3 Вставьте бумагу/карту прямо в загрузочный проем и отпустите



4 Удерживая компакт-диск/карту за край, вставьте его/ее в центр загрузочного проема и отпустите



5 После завершения измельчения верните выключатель в положение ВЫКЛ. (⏻)



6 Не совершайте никаких действий, и через 2 минуты бездействия измельчитель автоматически перейдет в режим ожидания

ДОПОЛНИТЕЛЬНЫЕ ВОЗМОЖНОСТИ УСТРОЙСТВА



100% JAM PROOF

Система защиты от застревания
Устраняет застревание бумаги и позволяет справиться с большими нагрузками.



SAFESENSE TECHNOLOGY

Запатентованная технология SafeSense®
Мгновенно останавливает измельчение при соприкосновении рук с отверстием для бумаги.



ENERGY SAVINGS SYSTEM™

Система энергосбережения
100% эффективность использования энергии – во время работы и после.



100% РАБОТА СИСТЕМЫ ЗАЩИТЫ ОТ ЗАСТРЕВАНИЯ*
JAM PROOF

Устраняет застревание бумаги и позволяет справиться с большими нагрузками.

1

Усовершенствованная система защиты от застревания с помощью электронного устройства измеряет толщину бумаги для предотвращения ее застревания:

2

3

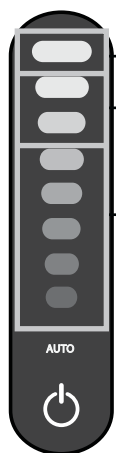

ЗАГОРАЕТСЯ КРАСНЫЙ ИНДИКАТОР: было загружено слишком много бумаги.

ЗАГОРАЕТСЯ ЖЕЛТЫЙ ИНДИКАТОР: оптимальная производительность.

ЗАГОРАЕТСЯ ЗЕЛЕНЫЙ ИНДИКАТОР: можно добавить больше бумаги.

Уберите несколько листов, пока не перестанет гореть красный индикатор.

Продолжайте измельчение, на 100% защищенное от застревания

100% JAM PROOF

В случае неправильной загрузки бумаги:

Все индикаторы загорятся, и измельчитель остановится на 3–6 секунд.

После завершения автоматической корректировки подождите, пока индикаторы не перестанут мигать. Измельчение продолжится в обычном режиме.

Если значок загорится после того, как направление движения бумаги было изменено, нажмите кнопку «Реверс» и уберите бумагу. В противном случае измельчение продолжится в обычном режиме.

* 100-процентная защита от застревания при эксплуатации в соответствии с руководством пользователя



SAFESENSE TECHNOLOGY **ТЕХНОЛОГИИ SAFESENSE®**

Мгновенно останавливает измельчение при соприкосновении рук с отверстием для бумаги.

УСТАНОВКА И ТЕСТИРОВАНИЕ

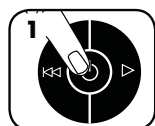

1 Включите измельчитель с помощью кнопки ВКЛ. (⏻), чтобы активировать функцию SafeSense®



2 Прикоснитесь к контрольной поверхности и проследите, чтобы загорелся индикатор функции SafeSense®



3 Это означает, что функция SafeSense® активирована и работает нормально



4 Если удерживать руку в области SafeSense® в течение более 3 секунд, измельчитель будет отключен



ENERGY SAVINGS SYSTEM™

СИСТЕМА ЭНЕРГОСБЕРЕЖЕНИЯ

100% эффективность использования энергии – во время работы и после.

- Четырехступенчатая система энергосбережения: энергосберегающая электроника, предотвращение затора бумаги, режим ожидания и спящий режим.
- Спящий режим отключает уничтожитель после 2-х минут простоя.

В РЕЖИМЕ ОЖИДАНИЯ



1 В режиме ожидания



2 Чтобы выйти из режима ожидания, коснитесь панели управления



3 вставьте бумагу

ТЕХНИЧЕСКОЕ ОБСЛУЖИВАНИЕ УСТРОЙСТВА

ЧИСТКА ИНФРАКРАСНЫХ ДАТЧИКОВ АВТОЗАПУСКА

Конструкция датчиков обнаружения бумаги позволяет использовать оборудование без необходимости их технического обслуживания. Однако в редких случаях датчики могут блокироваться бумажной пылью, в результате чего двигатель продолжает работать, даже если в устройстве нет бумаги.

(Примечание. Оба датчика обнаружения бумаги расположены в центре загрузочного проема для бумаги).

ЧИСТКА ДАТЧИКОВ

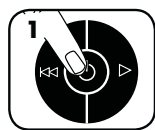

1
Выключите
измельчитель и
отключите шнур
питания от сети

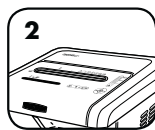

2
Определите
местоположение
инфракрасного
датчика автозапуска

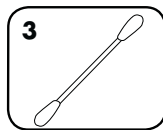

3
Опустите ватный
тампон в спирт для
очистки

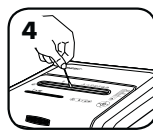

4
С помощью ватного
тампона удалите
загрязнения с датчиков
обнаружения бумаги

СМАЗКА ИЗМЕЛЬЧИТЕЛЯ

Для наиболее качественной работы любого измельчителя с поперечной резкой необходима смазка. Если масло в системе отсутствует, производительность устройства падает, оно издает резкий шум при работе и в конце концов может прекратить работать. Во избежание таких проблем мы рекомендуем вам смазывать устройство каждый раз, когда вы опустошаете контейнер для отходов.

ВЫПОЛНИТЕ СЛЕДУЮЩИЕ ПРОЦЕДУРЫ СМАЗКИ И ПОВТОРИТЕ ИХ ДВАЖДЫ

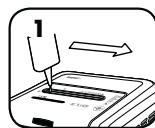

1
* Нанесите слой масла
по всему загрузочному
проему

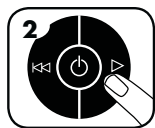





2
Нажмите и удерживайте кнопку
«Вперед» (▶) 2–3 секунды



ВНИМАНИЕ * Используйте только неаэрозольное растительное масло в масленке с длинным носиком, например Fellowes 35250.



ПОИСК И УСТРАНЕНИЕ НЕИСПРАВНОСТЕЙ

-  Индикатор переполнения контейнера. Свечение данного индикатора сигнализирует о том, что контейнер для мусора измельчителя переполнен, и его необходимо опорожнить. Используйте мешок для отходов Fellowes 36056.
-  Индикатор SafeSense®. При нахождении рук слишком близко к проему для бумаги загорится индикатор SafeSense®, и измельчитель остановится. Если функция SafeSense® действует в течение 3 секунд, измельчитель автоматически отключится, и для продолжения его работы необходимо будет нажать кнопку питания на панели управления.
-  Индикатор «Удалить бумагу». Если загорается данный индикатор, нажмите кнопку «Реверс» (◀◀) и удалите бумагу. Уменьшите количество бумаги до допустимого и снова загрузите ее в загрузочный проем.
-  Индикатор открытой дверцы. Измельчитель не будет работать, если дверца устройства открыта. Если загорается данный индикатор, закройте дверцу, чтобы продолжить работу.
-  Индикатор прямой подачи. Если загорается данный индикатор, извлеките бумагу и вставьте ее непосредственно в загрузочный проем.

ОГРАНИЧЕННАЯ ГАРАНТИЯ НА ИЗДЕЛИЕ

Ограниченная гарантия. Компания Fellowes, Inc. ("Fellowes") гарантирует отсутствие дефектов материалов и производственных дефектов деталей устройства и предоставляет обслуживание и техническую поддержку на протяжении 2 лет со дня его приобретения первоначальным покупателем. Компания Fellowes, Inc. ("Fellowes") гарантирует отсутствие дефектов материалов и производственных дефектов режущих ножей устройства на протяжении 20 лет со дня его приобретения первоначальным покупателем. Если в течение гарантийного срока будет обнаружен дефект какой-либо детали, вы имеете право только и исключительно на ремонт или замену дефектной детали по усмотрению и за счет компании Fellowes. Данная гарантия не распространяется на случаи неправильной эксплуатации, неправильного обращения, несоблюдения эксплуатационных норм, эксплуатации измельчителя при ненадлежащих параметрах электропитания (отличных от указанных на этикетке), а также несанкционированного ремонта. Компания Fellowes оставляет за собой право взыскивать с покупателей любые дополнительные расходы,

понесенные ею в связи с предоставлением запчастей или услуг за пределами страны первоначальной продажи измельчителя авторизованным дилером компании. **НАСТОЯЩИЙ ДОКУМЕНТ ОГРАНИЧИВАЕТ ДЕЙСТВИЕ ЛЮБОЙ ПОДРАЗУМЕВАЕМОЙ ГАРАНТИИ, В ТОМ ЧИСЛЕ ГАРАНТИИ ТОВАРНОГО СОСТОЯНИЯ ИЛИ ПРИГОДНОСТИ ДЛЯ ИСПОЛЬЗОВАНИЯ В ОПРЕДЕЛЕННЫХ ЦЕЛЯХ, УКАЗАННЫМ ВЫШЕ СООТВЕТСТВУЮЩИМ ГАРАНТИЙНЫМ СРОКОМ.** Компания Fellowes ни при каких обстоятельствах не несет ответственности ни за какой косвенный или случайный ущерб, связанный с данным изделием. Данная гарантия дает вам определенные юридические права. Продолжительность и условия данной гарантии действительны по всему миру, кроме тех стран, где местное законодательство может налагать иные ограничения или условия. Для получения более подробной информации или обслуживания по данной гарантии обратитесь к нам или к обслуживающему вас дилеру.

УПАКОВКА СОДЕРЖИТ

1 x Уничтожитель документов Fellowes

1 x Руководство пользователя

1 x Образец масла для смазки ножей уничтожителя документов (только для модели с перекрестной резкой)

1 уп. x Образец мешков для отходов

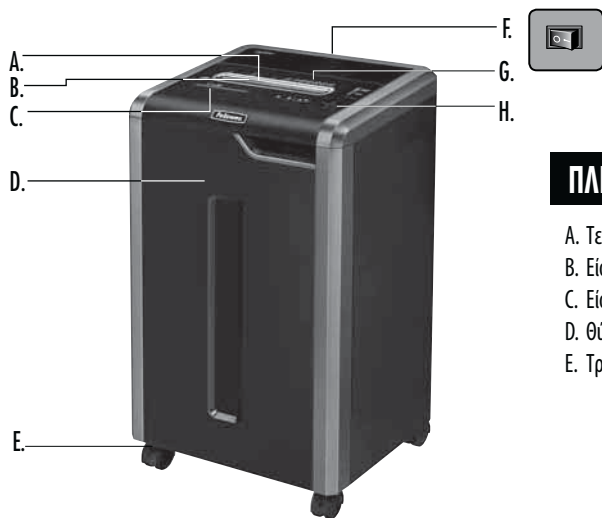

ΠΛΗΚΤΡΟ

- | | | |
|--------------------------|-----------------------------------|--|
| A. Τεχνολογία SafeSense® | F. Διακόπτης αποσύνδεσης ρεύματος | H. Панель управления и светодиоdy |
| B. Είσοδος χαρτιού | ○ 1. OFF (Κλειστό) | I<<I 1. Αναστροφή |
| C. Είσοδος CD | I 2. ON (Ανοικτό) | ⏻ 2. ON/OFF |
| D. Θύρα | G. Δείτε τις οδηγίες ασφαλείας | ▶ 3. Προς τα εμπρός |
| E. Τροχή | | 🗑️ 4. Δοχείο γεμάτο |
| | | 🔓 5. Ανοικτή θύρα |
| | | 🗑️ 6. Αφαιρέστε το χαρτί |
| | | 🛡️ 7. Ένδειξη SafeSense® (κίτρινο) |
| | | ⏻ 8. Κουμπι αυτόματης λειτουργίας (Auto) |
| | | 🔌 9. Ευθεία τροφοδοσία |

ΔΥΝΑΤΟΤΗΤΕΣ

Καταστρέφει: Χαρτί, πλαστικές πιστωτικές κάρτες, CD / DVD, συρραπτήρες μικρούς συνδετήρες χαρτιού και διαφημιστικά φυλλάδια

Δεν καταστρέφει: Αυτοκόλλητες ετικέτες, συνεχές χαρτί, διαφάνειες, εφημερίδες, χαρτόνια, μεγάλους συνδετήρες εντύπων, φακέλους εγγράφων, ακτινογραφίες ή πλαστικά εκτός από αυτά που αναφέρονται παραπάνω

Μέγεθος χαρτιού προς καταστροφή:

Εγκάρσια κοπή (325Ci) 4 mm x 38 mm
Κοπή σε λωρίδες (325i) 5,8 mm

Μέγιστη δυνατότητα:

Χαρτί ανά πέρασμα, χαρτί 80g (Εγκάρσια κοπή)..... 22*
Χαρτί ανά πέρασμα, χαρτί 70g (Εγκάρσια κοπή)..... 24*
Χαρτί ανά πέρασμα, χαρτί 80g (Κοπή σε λωρίδες)..... 24*
Χαρτί ανά πέρασμα, χαρτί 70g (Κοπή σε λωρίδες)..... 26*
CD/κάρτες ανά πέρασμα..... 1*
Πλάτος εισόδου χαρτιού..... 240 mm

*A4 (70g) χαρτί σε τάση 220-240V, 50/60 Hz, 4 Amps. Βαρύτερο χαρτί, υγρασία ή τάση διαφορετική από την καθορισμένη μπορούν να μειώσουν τις δυνατότητες κοπής. Μέγιστη συνιστώμενη καθημερινή χρήση: 8.000 φύλλα, 300 πιστωτικές κάρτες, 30 CD.

Οι καταστροφείς Fellowes SafeSense® είναι σχεδιασμένοι να λειτουργούν σε περιβάλλον γραφείου με θερμοκρασία από 10 έως 26 βαθμούς Κελσίου και σχετική υγρασία 40 - 80%.

⚠️ ΠΡΟΕΙΔΟΠΟΙΗΣΗ: ΣΗΜΑΝΤΙΚΕΣ ΟΔΗΓΙΕΣ ΑΣΦΑΛΕΙΑΣ — Διαβάστε πριν από τη χρήση!

- Οι απαιτήσεις λειτουργίας, συντήρησης και επισκευών καλύπτονται στο εγχειρίδιο οδηγιών. Διαβάστε ολόκληρο το εγχειρίδιο οδηγιών πριν τον χειρισμό του καταστροφέα.
- Διατηρείτε τον καταστροφέα μακριά από παιδιά και κατοικίδια ζώα. Διατηρείτε τα χέρια σας μακριά από την είσοδο χαρτιού. Να απενεργοποιείτε πάντα τον καταστροφέα ή να τον αποσυνδέετε από την πρίζα όταν δεν τον χρησιμοποιείτε.
- Διατηρείτε ξένα αντικείμενα - γάντια, κοσμήματα, ρούχα, μαλλιά, κλπ - μακριά από οποιαδήποτε ανοίγματα του καταστροφέα εγγράφων. Εάν κάποιο αντικείμενο μπει στο πάνω άνοιγμα, βάλτε το διακόπτη στη θέση αναστροφής (I<<I) για να βγει το αντικείμενο.
- ΜΗΝ χρησιμοποιείτε αεροζόλ, προϊόντα με βάση το πετρέλαιο ή λιπαντικά με αεροζόλ στον καταστροφέα ή κοντά σε αυτόν. ΜΗΝ ΧΡΗΣΙΜΟΠΟΙΕΙΤΕ "ΣΥΜΠΙΕΣΜΕΝΟ ΑΕΡΑ" Η "ΣΠΡΕΙ ΠΕΠΙΕΣΜΕΝΟΥ ΑΕΡΑ" ΣΤΟΝ ΚΑΤΑΣΤΡΟΦΕΑ. Ατμοί από προωθητικά και λιπαντικά με βάση το πετρέλαιο μπορεί να αναφλεχθούν προκαλώντας σοβαρούς τραυματισμούς.
- Μη χρησιμοποιείτε τον καταστροφέα αν έχει πάθει ζημιά ή αν είναι ελαττωματικός. Μην αποσυναρμολογείτε τον καταστροφέα. Μην τοποθετείτε τον καταστροφέα κοντά ή πάνω από πηγή θερμότητας ή νερού.
- Αυτός ο καταστροφέας διαθέτει διακόπτη αποσύνδεσης ρεύματος (F), ο οποίος πρέπει να είναι στην θέση ON (I) για να λειτουργεί ο καταστροφέας. Σε περίπτωση ανάγκης, γυρίστε τον διακόπτη στην θέση ΚΛΕΙΣΤΟ (○). Με αυτήν την ενέργεια διακόπτεται αμέσως η λειτουργία του καταστροφέα.
- Αποφύγετε την επαφή με τις εκτεθειμένες λεπίδες κοπής κάτω από την κεφαλή του καταστροφέα.
- Χρησιμοποιείτε μόνο την καθορισμένη είσοδο για CD/κάρτες. Διατηρείτε τα δάκτυλά σας μακριά από την είσοδο του χαρτιού.
- Μην βάζετε άλλα αντικείμενα στην είσοδο χαρτιού.
- Ο καταστροφέας πρέπει να συνδέεται σε μια κατάλληλα γειωμένη πρίζα του τοίχου ή σε υποδοχή που παρέχει την τάση και ένταση ρεύματος που καθορίζονται στην πινακίδα. Η γειωμένη πρίζα ή υποδοχή πρέπει να είναι εγκατεστημένη κοντά στον εξοπλισμό και να είναι εύκολα προσβάσιμη. Δεν πρέπει να χρησιμοποιούνται μετατροπείς ηλεκτρικής ενέργειας, μετασχηματιστές ή καλώδια επέκτασης με αυτό το προϊόν.
- ΚΙΝΔΥΝΟΣ ΦΩΤΙΑΣ - ΜΗΝ καταστρέφετε ευχτήριες κάρτες με ηλεκτρονικά κυκλώματα ήχου ή μπαταρίες.
- Για χρήση μόνο σε εσωτερικούς χώρους.
- Αποσυνδέστε από την πρίζα τον καταστροφέα πριν τον καθαρισμό ή τη συντήρηση.

ΒΑΣΙΚΗ ΛΕΙΤΟΥΡΓΙΑ ΚΑΤΑΣΤΡΟΦΗΣ

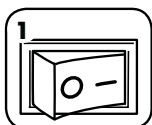

Συνδέστε το καλώδιο ρεύματος και γυρίστε τον διακόπτη αποσύνδεσης ρεύματος στην θέση ON (I)



Πιέστε (ON) (Ανοικτό) για ενεργοποίηση.



Τροφοδοτήστε το χαρτί / κάρτα ίσια στην είσοδο χαρτιού και αφήστε τα

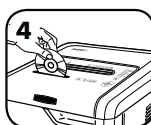

Κρατήστε το CD/την κάρτα από την άκρη, τροφοδοτήστε τα στο κέντρο της εισόδου και αφήστε τα



Όταν τελειώσετε την καταστροφή, βάλτε το διακόπτη στην κλειστή θέση ΚΛΕΙΣΤΟ (O)



Μην κάνετε τίποτα και ο καταστροφέας θα μπει αυτόματα σε κατάσταση αναμονής (sleep mode) μετά από 2 λεπτά αδράνειας

ΠΡΟΗΓΜΕΝΕΣ ΔΥΝΑΤΟΤΗΤΕΣ ΤΟΥ ΠΡΟΪΟΝΤΟΣ



100% JAM PROOF

Σύστημα προστασίας από εμπλοκές
Εξαλείφει τις εμπλοκές του χαρτιού και αυξάνει την ισχύ σε βαριές εργασίες.



SAFESENSE TECHNOLOGY

Τεχνολογία SafeSense® κατοχυρωμένη με ευρεσιτεχνία
Σταματά αμέσως τον καταστροφέα όταν τα χέρια αγγίζουν το άνοιγμα εισόδου του χαρτιού



ENERGY SAVINGS SYSTEM™

Σύστημα εξοικονόμησης ενέργειας
Βέλτιστη εξοικονόμηση ενέργειας του χρόνου λειτουργίας κατά 100%, τόσο κατά τη χρήση όσο και μετά τη χρήση.



100% JAM PROOF

ΛΕΙΤΟΥΡΓΙΑ ΣΥΣΤΗΜΑΤΟΣ ΠΡΟΣΤΑΣΙΑΣ ΑΠΟ ΕΜΠΛΟΚΕΣ*

Εξαλείφει τις εμπλοκές του χαρτιού και αυξάνει την ισχύ σε βαριές εργασίες.

1 Προηγμένη αποτροπή εμπλοκών - Μετρά ηλεκτρονικά το πάχος του χαρτιού για την αποτροπή εμπλοκών χαρτιού:

2

3

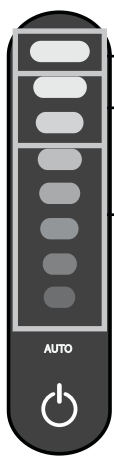

Έως το ΚΟΚΚΙΝΟ: Έχουν εισαχθεί υπερβολικά πολλά φύλλα χαρτιού.

Έως το ΚΙΤΡΙΝΟ: Παραγωγικότητα στο μέγιστο.

Έως το ΠΡΑΣΙΝΟ: Μπορούν να προστεθούν επιπλέον φύλλα.

Εάν παρουσιαστεί σφάλμα τροφοδοσίας χαρτιού:

Θα ανάψουν όλες οι ενδείξεις και ο καταστροφέας θα παύσει να λειτουργεί για 3-6 δευτερόλεπτα

Αφαιρέστε αρκετά φύλλα χαρτιού έως ότου η ένδειξη να είναι κάτω από το κόκκινο χρώμα.

Περιμένετε να σταματήσουν να αναβιβήνουν οι λυχνίες μετά την ολοκλήρωση της αυτόματης διόρθωσης. Θα συνεχιστεί η κανονική καταστροφή.

Συνεχίστε την 100% χωρίς εμπλοκή καταστροφή

100% JAM PROOF

Εάν ανάψει το  μετά την αντιστροφή του χαρτιού, πιέστε reverse (αντιστροφή) και αφαιρέστε το χαρτί. Διαφορετικά, θα συνεχιστεί η κανονική καταστροφή.

*100% προστασία από εμπλοκές όταν χρησιμοποιείται σύμφωνα με το εγχειρίδιο χρήστη



SAFESENSE TECHNOLOGY

ΤΕΧΝΟΛΟΓΙΑΣ SAFESENSE®

Σταματά αμέσως τον καταστροφέα όταν τα χέρια αγγίζουν το άνοιγμα εισόδου του χαρτιού.

ΡΥΘΜΙΣΗ ΚΑΙ ΔΟΚΙΜΗ



Ενεργοποιήστε τον καταστροφέα (θέση ON) (ON) για να ενεργοποιήσετε το SafeSense®



Αγγίξτε την περιοχή δοκιμής και δείτε αν ανάβει η ένδειξη SafeSense®



Το SafeSense® είναι ενεργό και λειτουργεί κανονικά



Εάν διατηρηθεί το χέρι σας στην περιοχή εντοπισμού του SafeSense® για περισσότερα από 3 δευτερόλεπτα, ο καταστροφέας εγγράφων θα απενεργοποιηθεί



ENERGY SAVINGS SYSTEM™

ΣΥΣΤΗΜΑ ΕΞΟΙΚΟΝΟΜΗΣΗΣ ΕΝΕΡΓΕΙΑΣ

Βέλτιστη εξοικονόμηση ενέργειας του χρόνου λειτουργίας κατά 100%, τόσο κατά τη χρήση όσο και μετά τη χρήση.

- Εξοικονομεί ενέργεια με τέσσερις τρόπους: ηλεκτρονικά στοιχεία χαμηλής κατανάλωσης, μηχανισμός αποτροπής εμπλοκών, κατάσταση αναμονής και κατάσταση αναστολής λειτουργίας.
- Η κατάσταση αναστολής λειτουργίας κλείνει τον καταστροφέα μετά από 2 λεπτά αδράνειας.

ΟΤΑΝ ΤΟ ΜΗΧΑΝΗΜΑ ΕΙΝΑΙ ΣΕ ΚΑΤΑΣΤΑΣΗ ΑΝΑΜΟΝΗΣ (SLEEP MODE)



Σε κατάσταση αναμονής (Sleep Mode)



Για έξοδο από την κατάσταση αναμονής, αγγίξτε τον πίνακα ελέγχου



Εισάγετε το χαρτί

ΣΥΝΤΗΡΗΣΗ ΠΡΟΙΟΝΤΟΣ

ΚΑΘΑΡΙΣΜΟΣ ΥΠΕΡΥΘΡΩΝ ΑΙΣΘΗΤΗΡΩΝ ΑΥΤΟΜΑΤΗΣ ΕΚΚΙΝΗΣΗΣ

Οι αισθητήρες ανίχνευσης χαρτιού έχουν σχεδιαστεί για λειτουργία χωρίς συντήρηση. Ωστόσο, σε σπάνιες περιπτώσεις, οι αισθητήρες μπορεί να αποφραχτούν λόγω της σκόνης του χαρτιού που προκαλεί τη λειτουργία του μοτέρ ακόμα κι αν δεν υπάρχει χαρτί.

(Σημείωση: υπάρχουν δύο αισθητήρες χαρτιού στο κέντρο της εισόδου χαρτιού).

ΚΑΘΑΡΙΣΜΟΣ ΤΩΝ ΑΙΣΘΗΤΗΡΩΝ



1 Κλείστε και αποσυνδέστε από την πρίζα τον καταστροφέα



2 Εντοπίστε τον υπέρυθρο αισθητήρα αυτόματης εκκίνησης

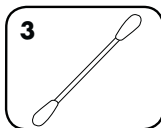

3 Βουτήξτε βαμβάκι σε οινόπνευμα

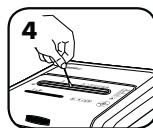

4 Χρησιμοποιώντας το βαμβάκι, σκουπίστε όλους τους ρύπους από τους αισθητήρες χαρτιού

ΛΙΠΑΝΣΗ ΤΟΥ ΚΑΤΑΣΤΡΟΦΕΑ



Όλες οι κεφαλές εγκάρσιας κοπής του καταστροφέα χρειάζονται λάδι για κορυφαία απόδοση. Σε περίπτωση έλλειψης λαδιού, το μηχάνημα ενδέχεται να εμφανίσει μειωμένη απόδοση φύλλων, ενοχλητικό θόρυβο κατά την καταστροφή και, τελικά, να σταματήσει να λειτουργεί. Για την αποφυγή αυτών των προβλημάτων, σας συνιστούμε να λιπαίνετε τον καταστροφέα κάθε φορά που αδειάζετε τον κάδο απορριμμάτων.

ΑΚΟΛΟΥΘΗΣΤΕ ΤΗΝ ΠΑΡΑΚΑΤΩ ΔΙΑΔΙΚΑΣΙΑ ΛΙΠΑΝΣΗΣ ΚΑΙ ΕΠΑΝΑΛΑΒΕΤΕ ΔΥΟ ΦΟΡΕΣ

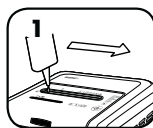

*Επαλείψτε λιπαντικό στην είσοδο

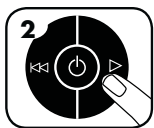

2 Πιέστε και κρατήστε πιεσμένο το κουμπί εμπρόσθιας κίνησης (▶) για 2-3 δευτερόλεπτα



ΠΡΟΣΟΧΗ *Να χρησιμοποιείτε μόνο λιπαντικό φυτικής βάσης, όχι σε μορφή αεροζόλ, σε δοχείο με μακρύ ακροφύσιο, όπως το Fellowes 35250



ΕΠΙΛΥΣΗ ΠΡΟΒΛΗΜΑΤΩΝ



Δείκτης γεμάτου καλάθιου απορριμμάτων: Όταν ανάψει, το καλάθι απορριμμάτων είναι γεμάτο και πρέπει να αδειάζει. Χρησιμοποιήστε τη σακούλα απορριμμάτων 36056 της Fellowes.



Δείκτης SafeSense®: Εάν τα χέρια είναι πολύ κοντά στην είσοδο του χαρτιού, θα ανάψει ο δείκτης SafeSense® και ο καταστροφέας θα σταματήσει να καταστρέφει. Εάν το SafeSense® είναι ενεργό για 3 δευτερόλεπτα, ο καταστροφέας θα κλείσει αυτόματα και ο χρήστης πρέπει να πιέσει το κουμπί ισχύος στον πίνακα ελέγχου για να συνεχίσει τη λειτουργία του καταστροφέα.



Δείκτης αφαίρεσης χαρτιού: Όταν ανάψει, πιέστε το κουμπί αναστροφής (◀◀) και αφαιρέστε το χαρτί. Μειώστε την ποσότητα χαρτιού σε αποδεκτό επίπεδο και τροφοδοτήστε πάλι χαρτί στην είσοδο χαρτιού.



Δείκτης ανοικτής θύρας: Ο καταστροφέας δεν θα λειτουργήσει εάν έχει ανοίξει η θύρα του ερμαρίου. Όταν ανάψει, κλείστε τη θύρα για να συνεχίσετε την καταστροφή.



Δείκτης ευθείας τροφοδοσίας: Εάν ανάψει, αφαιρέστε το χαρτί και τροφοδοτήστε το ίσια στον καταστροφέα.

ΠΕΡΙΟΡΙΣΜΕΝΗ ΕΓΓΥΗΣΗ ΤΟΥ ΠΡΟΙΟΝΤΟΣ

ΠΕΡΙΟΡΙΣΜΕΝΗ ΕΓΓΥΗΣΗ: Η εταιρία Fellowes, Inc. (στο εξής "Fellowes") εγγυάται ότι το μηχάνημα δεν έχει ελαττώματα σε υλικά και εργατικά και παρέχει συντήρηση και υποστήριξη για 2 έτη από την ημερομηνία αγοράς από τον αρχικό αγοραστή. Η εταιρία Fellowes εγγυάται ότι οι λεπίδες κοπής του μηχανήματος δεν θα παρουσιάσουν ελαττώματα σε υλικά και εργατικά για 20 έτη από την ημερομηνία αγοράς από τον αρχικό αγοραστή. Εάν παρουσιαστεί ελάττωμα σε οποιοδήποτε εξάρτημα κατά την περίοδο εγγύησης, η μόνη και αποκλειστική σας αποκατάσταση θα είναι η επισκευή ή η αντικατάσταση, κατά την επιλογή και με έξοδα της Fellowes, του ελαττωματικού εξαρτήματος. Αυτή η εγγύηση δεν ισχύει σε περιπτώσεις κακομεταχείρισης, λανθασμένου χειρισμού, παράλειψης συμμόρφωσης με τα πρότυπα χρήσης του προϊόντος, λειτουργίας του καταστροφέα χαρτιού με τη χρήση ακατάλληλης τροφοδοσίας (άλλης από αυτήν που αναγράφεται στην ετικέτα) ή μη εξουσιοδοτημένης επισκευής. Η Fellowes διατηρεί το δικαίωμα να χρεώσει τους καταναλωτές για κάθε επιπρόσθετα έξοδα που προκύπτουν για την Fellowes

για την παροχή ανταλλακτικών ή υπηρεσιών εκτός της χώρας στην οποία πωλήθηκε αρχικά ο καταστροφέας χαρτιού από εξουσιοδοτημένο μεταπωλητή. ΟΠΟΙΑΔΗΠΟΤΕ ΥΠΟΝΟΟΥΜΕΝΗ ΕΓΓΥΗΣΗ, ΣΥΜΠΕΡΙΛΑΜΒΑΝΟΜΕΝΩΝ ΕΓΓΥΗΣΕΩΝ ΕΜΠΟΡΕΥΣΙΜΟΤΗΤΑΣ Ή ΚΑΤΑΛΛΗΛΟΤΗΤΑΣ ΓΙΑ ΣΥΓΚΕΚΡΙΜΕΝΟ ΣΚΟΠΟ, ΠΕΡΙΟΡΙΖΕΤΑΙ ΔΙΑ ΤΟΥ ΠΑΡΟΝΤΟΣ ΣΕ ΔΙΑΡΚΕΙΑ ΙΣΗ ΜΕ ΤΗΝ ΑΝΑΛΟΓΗ ΔΙΑΡΚΕΙΑ ΕΓΓΥΗΣΗΣ ΠΟΥ ΑΝΑΦΕΡΕΤΑΙ ΠΑΡΑΠΑΝΩ. Η εταιρία Fellowes δεν θα είναι σε καμία περίπτωση υπεύθυνη για οποιοσδήποτε συνεπαγόμενες ή συμπτωματικές ζημιές αποδοτέες σ' αυτό το προϊόν. Αυτή η εγγύηση σας δίνει συγκεκριμένα νομικά δικαιώματα. Η διάρκεια, οι όροι και οι προϋποθέσεις αυτής της εγγύησης ισχύουν σε παγκόσμιο επίπεδο, εκτός από τις περιπτώσεις στις οποίες μπορεί να απαιτούνται από την τοπική νομοθεσία συγκεκριμένοι περιορισμοί, ή ειδικές απαγορεύσεις ή προϋποθέσεις. Για περισσότερες λεπτομέρειες, ή για να λάβετε συντήρηση / επιδιόρθωση με βάση αυτή την εγγύηση, παρακαλείσθε να επικοινωνήσετε μαζί μας ή με τον αντιπρόσωπο της περιοχής σας.

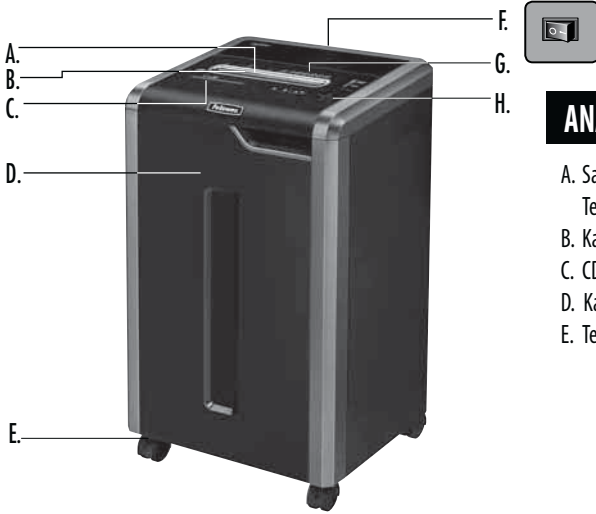

ANAHTAR

A. SafeSense®
Teknolojisi
B. Kağıt girişi
C. CD girişi
D. Kapı
E. Tekerlekler

F. Güç kesme anahtarı
○ 1. KAPALI
I 2. AÇIK
G. Güvenlik talimatlarına
bakın

H. Kumanda Paneli ve LED'ler

⏪ 1. Geri
⏩ 2. AÇIK/KAPALI
▶ 3. İleri
🗑️ 4. Hazne dolu
🔊 5. Kapak açık

📄 6. Kağıdı Çıkart
🚫 7. SafeSense® göstergesi (sarı)
⏸️ 8. Otomatik tuşu
🔧 9. Düz besleme

KAPASİTESİ

İmha edebildikleri: Kağıt, plastik kredi kartları, CD/DVD, zımba telleri, küçük ataşlar ve istenmeyen posta

İmha edemedikleri: Yapışkan etiketler, sürekli form kağıtları, tepegöz asetatları, gazete, mukavva, büyük ataşlar, dosyalar, röntgen filmleri ya da yukarıda belirtilenlerin dışındaki plastik materyaller

İmha edilmiş kağıt boyutları:

Çapraz Kesim (325Ci) 4 mm x 38 mm
Şerit Kesimi (325i) 5,8 mm

Maksimum:

Geçiş başına sayfa sayısı, 80 g kağıt (Çapraz Kesim).....22*
Geçiş başına sayfa sayısı, 70 g kağıt (Çapraz Kesim).....24*
Geçiş başına sayfa sayısı, 80 g kağıt (Şerit Kesimi)24*
Geçiş başına sayfa sayısı, 70 g kağıt (Şerit Kesimi)26*
Geçiş başına CD/Kart sayısı..... 1*
Kağıt girişi genişliği240 mm

*220-240V, 50/60 Hz, 4 Amp ile A4 (70g) kağıt; nemli ortamlarda veya daha ağır kağıt ya da belirtilen voltajdan başkasının kullanılması halinde kapasite düşebilir. Önerilen maksimum günlük kullanım oranları: 8000 sayfa; 300 kredi kartı; 30 CD.

Fellowes SafeSense® öğütme makineleri, 10 – 26 santigrat derece ve %40 – %80 bağıl nem koşullarındaki ev ve büro ortamlarında çalıştırılmak üzere tasarlanmıştır.

⚠️ UYARI: ÖNEMLİ GÜVENLİK TALİMATI — Kullanmadan Önce Okuyun!



- Çalıştırma, bakım ve servis gereksinimleri talimat kılavuzundadır. Makineyi çalıştırmadan önce talimat kılavuzunun tamamını okuyun.
- Çocuklardan ve ev hayvanlarından uzak tutun. Ellerinizi kağıt girişinden uzak tutun. Kullanılmadığı zaman daima kapatın ya da fişi prizden çekin.
- Eldiven, mücevherat, giysi, saç vs. gibi yabancı cisimleri öğütücü girişlerinden uzak tutun. Cisim üst girişten girerse, cihazı Geri (⏪) konuma getirip cismi çıkarın.
- Öğütücünün üzerinde veya yakınında hiçbir zaman aerosol ürünü, petrol bazlı ya da aerosol yağ kullanmayın. ÖĞÜTÜCÜ ÜZERİNDE ASLA "METAL KUTUDA BASINÇLI HAVA" YA DA "HAVALI TOZ ALICI" KULLANMAYIN. Yakıt ve petrol bazlı yağ buharları alev alarak ciddi yaralanmaya neden olabilir.
- Hasarlı ya da kusurlu ise kullanmayın. Öğütücüyü sökmeyin. Isı ya da su kaynağının üzerine ya da yakınlarına yerleştirmeyin.

- Bu makinede, öğütücünün çalışması için AÇIK (F) konuma getirilmesi gereken bir Güç Kesme Anahtarı (I) vardır. Acil bir durumda, anahtarı KAPALI (O) konuma götürün. Bu işlem, makineyi derhal durdurur.
- Öğütücü başlığının altında açıkta bulunan bıçaklarla temastan sakının.
- CD'ler/kredi kartları için sadece belirtilen girişi kullanın. Parmaklarınızı CD girişinden uzak tutun.
- Kağıt girişine yabancı maddeler yerleştirmeyin.
- Öğütücü, etikette belirtilen voltaj ve amperaja uygun doğru topraklanmış bir elektrik prizine takılmalıdır. Topraklı priz, ekipmana yakın ve kolayca erişilebilir olmalıdır. Bu ürünle birlikte enerji dönüştürücüler, transformatörler veya uzatma kordonları kullanılmamalıdır.
- YANGIN TEHLİKESİ – Ses çipi veya pil içeren tebrük kartlarını ÖĞÜTMİYİN.
- Sadece iç mekanlarda kullanım içindir.
- Temizlik veya bakım yapmadan önce parçalayıcı fişten çekin.

TEMEL ÖĞÜTME İŞLEMİ

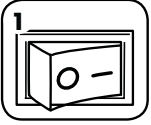

Makinenin fişini prize takıp, güç kesme anahtarını AÇIK (I) konuma getirin

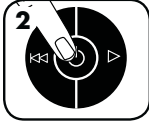

Harekete geçirmek için (A) AÇIK tuşuna basın



Kağıdı/kredi kartını düz olarak kağıt girişine yerleştirip serbest bırakın



CD'yi/kredi kartını kenarından tutup girişin ortasına yerleştirin ve serbest bırakın

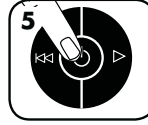

Öğütme işlemi bittiğinde KAPALI (A) konuma getirin



Hiçbir şey yapmayın; 2 dakikalık hareketsizlikten sonra makine otomatik olarak uyku moduna girer

ÜRÜNÜN İLERİ ÖZELLİKLERİ



100% JAM PROOF

Sıkışmayı Önleyici Sistem
Kağıt sıkışmalarını giderir ve zor maddeleri kuvvetle öğütür.



SAFESENSE® TECHNOLOGY

Patentli SafeSense® Teknolojisi
Eller kağıt girişiyle temas ettiğinde öğütme işlemini derhal durdurur



ENERGY SAVINGS SYSTEM™

Enerji tasarruf sistemi
Gerek kullanım sırasında, gerekse kullanım dışında – her zaman optimum enerji verimliliği.



100% JAM PROOF

SIKIŞMAYI ÖNLEME SİSTEMİNİN ÇALIŞMASI*

Kağıt sıkışmalarını giderir ve zor maddeleri kuvvetle öğütür.

1 Gelişmiş Sıkışmayı Önleme Sistemi- Kağıt sıkışmalarını önlemek için kağıt kalınlığını otomatik olarak ölçer:

2

3

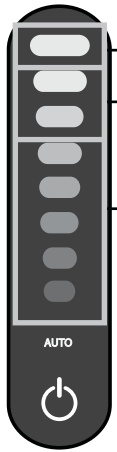

KIRMIZI ışığa kadar: Çok fazla sayıda kağıt yerleştirilmiştir.

SARI ışığa kadar: Üretkenlik optimize edilmiştir.

YEŞİL ışığa kadar: Daha fazla sayfa eklenebilir.

Yanlış besleme halinde:

Tüm göstergeler yanar ve makine 3-6 saniye duraklar

Gösterge kırmızının altına düşene kadar birkaç sayfayı geri alın.

Otomatik düzeltme tamamlandıktan sonra yanlış beslemenin durmasını bekleyin. Normal öğütme devam eder.

100% Sıkışmasız Öğütmeye devam edin

100% JAM PROOF

Kağıt geri verildikten sonra yanarsa, geri tuşuna basıp kağıdı çıkartın. Yoksa, normal öğütme devam eder.

*Kullanma kılavuzuna göre kullanıldığında %100 Sıkışmaz



SAFESENSE® TECHNOLOGY

SAFESENSE® TEKNOLOJİSİNİN

Eller kağıt girişiyle temas ettiğinde öğütme işlemini derhal durdurur.

KURULUM VE TEST



SafeSense® özelliğini harekete geçirmek için makineyi AÇIK (A) konuma getirin



Test alanına dokunup, SafeSense® göstergesinin yanmasını izleyin



SafeSense® devrededir ve gerektiği gibi çalışmaktadır



Eğer el SafeSense® alanında 3 saniyeden daha uzun bir süre tutulursa makine kapanır.



ENERGY SAVINGS SYSTEM™

ENERJİ TASARRUF SİSTEMİ

Gerek kullanım sırasında, gerekse kullanım dışında – her zaman optimum enerji verimliliği.

- Dört şekilde enerji tasarrufu sağlar: az enerji kullanan elektronik devreler, sıkışmayı önleme, bekleme modu ve uyku modu.
- Uyku Modu, 2 dakika hareketsizlikten sonra öğütücüyü kapatır.

UYKU MODUNDAYKEN

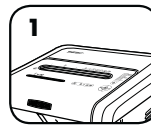

Uyku modunda



Uyku modundan çıkmak için kumanda paneline dokunun



ya da girişe kağıt yerleştirin

Fellowes Ürünlerinin tüm İleri Özellikleri hakkında daha fazla bilgi için www.fellowes.com

ÜRÜNÜN BAKIMI

OTOMATİK ÇALIŞTIRMA KIZILÖTESİ SENSÖRLERİN TEMİZLENMESİ

Kağıt algılama sensörleri, bakım gerektirmeden çalışmak üzere tasarlanmıştır. Ancak, bazı nadir durumlarda, sensörler kağıt tozu ile kaplanarak engellenebilir ve kağıt olmasa dahi motorun çalışmasına neden olabilir.

(Not: İki adet kağıt algılama sensörü kağıt girişinin orta kısmındadır).

SENSÖRLERİ TEMİZLEMEK İÇİN



1 Makineyi kapatın ve fişini prizden çekin



2 Otomatik-başlama kırmızı ötesi sensörünü bulun

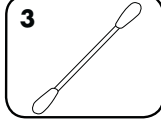

3 Pamuklu çubuğu alkole batırın

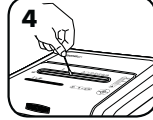

4 Pamuklu çubukla kağıt sensörlerini silerek temizleyin

ÖĞÜTÜCÜNÜN YAĞLANMASI



Tüm çapraz kesim öğütme makinelerinin, en iyi performans için yağlanmaları gerekir. Makine, yağlanmadığı takdirde sayfa kapasitesi azalabilir, öğütürken aşırı ses çıkarabilir ve sonunda tamamen durabilir. Bu sorunlardan kaçınmak için, çöp haznesini her boşalttığınızda makinenizi yağlamanız önerilir.

AŞAĞIDAKİ YAĞLAMA PROSEDÜRÜNÜ İZLEYİP, İKİ KERE TEKRARLAYIN



1 *Giriş ağız boyunca yağ uygulayın

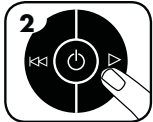

2 İleri (▶) tuşunu 2-3 saniye basılı tutun



DİKKAT *Sadece, Fellowes 35250 gibi uzun ağızlı kutularda gelen, aerosol olmayan bitkisel yağ kullanın



ARIZA GİDERME



Bölme Dolu Göstergesi: Yandıığında, öğütücünün atık bölmesi dolmuş olup boşaltılmalıdır. Fellowes çöp torbası 36056 kullanın.



SafeSense® Göstergesi: Eller kağıt girişine çok yakınsa SafeSense® göstergesi yanar ve makine öğütme işlemini durdurur. SafeSense® 3 saniye süreyle etkin kalırsa makine otomatik olarak kapanır; kullanıcı öğütme işlemine devam etmek için kumanda panelindeki güç tuşuna basmalıdır.



Kağıdı Çıkart Göstergesi: Yandıığında geri (◀◀) tuşuna basın ve kağıdı çıkartın. Kağıt miktarını kabul edilebilir bir seviyeye indirip, tekrar kağıt girişine verin.



Kapı Açık Göstergesi: Dolabin kapısı açıksa makine çalışmaz. Yandıığında, öğütme işlemine devam etmek için kapıyı kapatın.



Doğrudan Besleme Göstergesi: Yandıığında, kağıdı çıkartıp doğrudan kağıt girişine verin.

ÜRÜNÜN SINIRLI GARANTİSİ

Sınırlı Garanti: Fellowes, Inc. ("Fellowes"), makinenin parçalarının, ilk tüketici tarafından satın alınma tarihinden itibaren 2 yıl süreyle malzeme ve işçilik açısından kusursuz olacağını garanti ederek servis ve destek sağlar. Fellowes, makinenin bıçaklarının, ilk tüketici tarafından satın alınma tarihinden itibaren 20 yıl süreyle malzeme ve işçilik açısından kusursuz olacağını garanti eder. Eğer garanti dönemi içinde herhangi bir parça kusurlu bulunursa, tek ve özel tazminatınız, seçme hakkı ve masrafları Fellowes'a ait olmak üzere, söz konusu parçanın onarılması veya değiştirilmesidir. Bu garanti; kötü kullanım, yanlış kullanım, ürün kullanım standartlarına uyulmaması, makinenin yanlış (etiketinde belirtilenin dışında) güç kaynağı ile çalıştırılması veya yetkisiz kişilerce tamir edilmesi durumlarında uygulanmaz. Fellowes'un, makinenin

yetkili bir satıcı tarafından ilk olarak satıldığı ülkenin dışında parça veya servis sağlamak için maruz kaldığı ek masrafları tüketicilere borç kaydetme hakkı saklıdır. SATILABİLİRLİK VE BELLİ BİR AMACA UYGUNLUK GARANTİLERİ DAHİL OLMAK ÜZERE, HER TÜRLÜ ZİMNİ GARANTİLERİN SÜRESİ, YUKARIDA BEYAN EDİLEN İLGİLİ GARANTİ DÖNEMİ İLE SINIRLIDIR. Fellowes, bu ürünün kullanılmasına bağlı olarak ya da kullanılması sonucunda oluşan zararlardan hiçbir şekilde sorumlu değildir. Bu garanti size belirli yasal haklar verir. Bu garantinin süresi ve şartları, yerel yasaların gerektirebileceği sınırlamalar, kısıtlamalar veya şartlar haricinde tüm dünya genelinde geçerlidir. Daha fazla ayrıntı ya da bu garanti altında servis almak için bizimle ya da bayiinizle irtibat kurun.

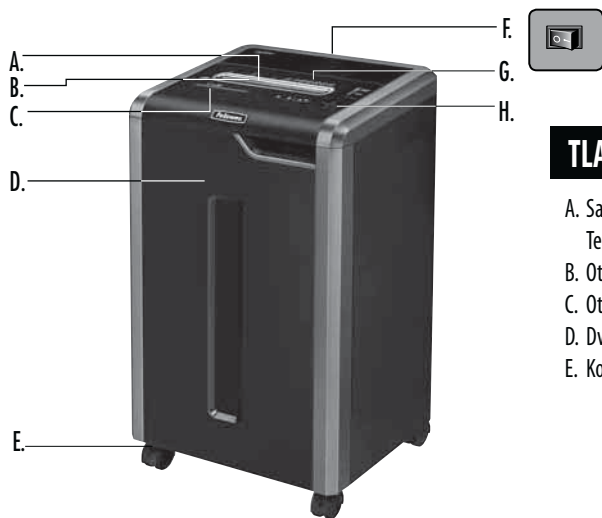

TLAČÍTKO

A. SafeSense®
Technologie
B. Otvor pro papír
C. Otvor pro CD disky
D. Dvířka
E. Kolečka

F. Vypněte vypínač
○ 1. VYPNUTO
I 2. ZAPNUTO
G. Viz bezpečnostní
pokyny

H. Řídicí panel a
indikátory LED

I◀◀ 1. Změnit směr
⏻ 2. ZAPNUTO/VYPNUTO
▶ 3. Dopředu
♻️ 4. Plná nádoba
🔒 5. Otevřená dvířka

📄 6. Vyměte papír
🚨 7. Indikátor (žlutý) SafeSense®
8. Automatické tlačítko
👉 9. Přímé podávání

TECHNICKÉ ÚDAJE

Skartuje: papír, plastové kreditní karty, CD/DVD disky, sešivací drátky, malé sponky na papír a poštovní reklamní letáky

Nepoužívejte pro skartování: samolepicích štítků, skládaného papíru, průsvitných diapozitivů, novin, lepenky, velkých spon na papír, laminátových materiálů, desek na papír, rentgenových snímků nebo plastických materiálů jiných, než jsou uvedeny výše

Velikost skartovaného papíru:

Příčný řez (325Ci) 4 mm x 38 mm
podélné proužky (325i) 5,8 mm







Maximálně:

Listů současně na průchod, 80g papír (příčný řez) 22*
Listů současně na průchod, 70g papír (příčný řez) 24*
Listů současně na průchod, 80g papír (Podélný řez) 24*
Listů současně na průchod, 70g papír (Podélný řez) 26*
CD disk nebo karta na běh 1*
Šířka otvoru na papír 240 mm

*Papír o gramáži 70 g a formátu A4, při 220 - 240 V, 50/60 Hz, 4A; těžší papír, vlhkost nebo jiné nežnominální napětí může snížit kapacitu. Maximální denní doporučená dávka: 8 000 listů, 300 platebních karet; 30 CD disků.

Skartovače Fellowes SafeSense® jsou určeny k používání v prostředí v domácnosti a v kanceláři s teplotami 10 – 26 stupňů Celsia a s relativní vlhkostí 40 – 80%.

⚠️ UPOZORNĚNÍ: DŮLEŽITÉ - BEZPEČNOSTNÍ - POKYNY — Přečtěte si je před použitím!

-  • Informace o požadavcích na provoz, údržbu a servis naleznete v příručce k použití. Dříve, než začnete skartovací stroj používat, přečtěte si celý návod k použití.
-   • Udržujte mimo dosah dětí a domácích zvířat. Nevkládejte ruce do otvoru pro papír. Nepoužívejte-li zařízení, vždy je vypněte nebo odpojte od sítě.
-   • Chraňte otvory zařízení před vstupem cizích předmětů – rukavic, bižuterie, oděvu, vlasů atd. Pokud se nějaký předmět dostane do horního otvoru, přepněte na Zpětný chod (I◀◀) k uvolnění předmětu.
-  • NEPOUŽÍVEJTE na skartovací zařízení ani v jeho blízkosti přípravky obsahující aerosoly či maziva na bázi ropy nebo aerosolů. NEPOUŽÍVEJTE NA SKARTOVACÍ ZAŘÍZENÍ "STLAČENÝ VZDUCH V PLECHOVCE NA ČIŠTĚNÍ TĚŽKO PŘÍSTUPNÝCH MÍST". Páry z hnacích náplní a maziva na bázi ropy se mohou vznítit a způsobit těžká zranění.
-  • Zařízení nepoužívejte, pokud je poškozené nebo vadné. Nerozebírejte skartovač. Zařízení neumísťujte blízko zdroje tepla nebo vody.

- Tato skartovačka má hlavní vypínač (F), který musí být v poloze ZAPNUTO (I), aby byla skartovačka v provozu. V případě nouze přepněte tento vypínač do polohy VYPNUTO (○). Tím se skartovač okamžitě zastaví.
- Nedotýkejte se odkrytých ostří pod hlavou skartovacího stroje.
- Pro karty používejte pouze určený otvor. Nevkládejte prsty do otvoru pro CD disky.
- Do otvoru pro papír nevkládejte cizí předměty.
- Skartovací stroj musí být zapojen do řádně uzemněné zásuvky s napětím a proudem určeným na typovém štítku. Uzemněná zásuvka musí být nainstalována poblíž zařízení a musí být snadno přístupná. S tímto výrobkem nepoužívejte konvertory energie, transformátory ani prodlužovací šňůry.
- NEBEZPEČÍ POŽÁRU – NEPOUŽÍVEJTE ke skartování pozdravných kartiček s chipy nebo bateriemi.
- Určeno k použití pouze v interiéru.
- Odpojte drtič Před čištěním nebo opravou.

ZÁKLADNÍ FUNKCE SKARTOVACÍHO STROJE

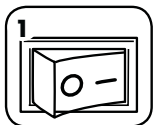

1 Zapojte skartovačku do sítě a přepněte hlavní vypínač do polohy ZAPNUTO (I)



2 Stiskněte (⏻) ZAPNUTO k aktivaci (modrá)



3 Zaveďte papír/kartu do otvoru pro papír a pusťte jej

nebo

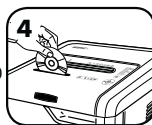

4 Držte CD disk nebo kartu za okraj, zaveďte ji do středu otvoru a pusťte ji



5 Po skončení skartace přepněte do polohy VYPNUTO (⏻)

nebo



6 Nedělejte nic a skartovací stroj automaticky přejde do klidového režimu po 2 minutách nečinnosti

POKROČILÉ FUNKCE VÝROBKU



100% JAM PROOF

Systém proti uvíznutí
Zabraňuje uvíznutí papíru a pomáhá provádět skartace odolného materiálu.



SAFESENSE TECHNOLOGY

Patentovaná technologie SafeSense®
okamžitě zastaví skartování, pokud se ruka dotkne otvoru pro papír



ENERGY SAVINGS SYSTEM™

Systém úspory energie
Časově 100% optimální energetická účinnost – při provozu i mimo něj.



100% JAM PROOF

PROVOZ SYSTÉMU ODOLNÉMU PROTI UVÍZNUTÍ PAPIŘU*

Zabraňuje uvíznutí materiálu a pomáhá skartovat odolné materiály.

1 Pokroková zábrana uvíznutí materiálu - elektronicky měří tloušťku papíru, aby se předešlo jeho uvíznutí:

2

3

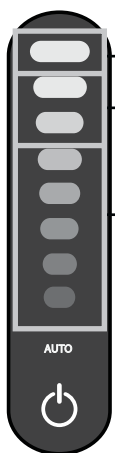

Až k ČERVENÉ: Bylo vloženo příliš mnoho listů.

Až ke ŽLUTÉ: Je optimalizována produktivita.

Až k ZELENÉ: Lze přidat další listy.

Dojde-li k chybnému vložení materiálu:

Všechny indikátory se rozsvítí a skartovací stroj se zastaví na dobu 3 - 6 sekund

Vyjměte několik listů tak, aby indikátor ukazoval pod červenou.

Počkejte, až po automatické nápravě problému přestane indikátor blikat. Bude pokračovat normální skartovací provoz.

Pokračujte ve skartaci 100 % chráněné před uvíznutím materiálu

100% JAM PROOF

Pokud se po zpětném chodu papíru rozsvítí okénko , stiskněte tlačítko „Reverse“ a odstraňte papír. Obnoví se normální skartovací provoz.

*Když bude skartovačka používána podle příručky uživatele, je zde 100 % jistota, že papír neuvízne



SAFESENSE TECHNOLOGY

Okamžitě zastaví skartování, pokud se ruka dotkne otvoru pro papír.

NASTAVENÍ A TESTOVÁNÍ

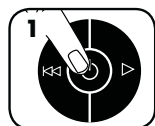

1 Zapněte skartovačku stisknutím tlačítka (⏻), tím se aktivuje technologie SafeSense®



2 Dotkněte se oblasti testu a vyčkejte, až se rozsvítí indikátor SafeSense®



3 Technologie SafeSense® je zapnutá a funguje správně



4 Pokud budete mít ruku v oblasti SafeSense® po dobu delší než 3 sekundy, skartovací zařízení se vypne



ENERGY SAVINGS SYSTEM™

SYSTÉM ÚSPORY ENERGIE

Časově 100% optimální energetická účinnost – při provozu i mimo něj.

- Šetří energií čtyřmi způsoby: energeticky úsporná elektronika, prevence uvíznutí papíru, pohotovostní režim a režim spánku.
- Režim spánku vypne skartovací stroj po 2 minutách nečinnosti.

UVYK POKUD JE STROJ V KLIDOVÉM REŽIMU MODUNDAYKEN



1 V klidovém režimu



2 Dotykem na řídicím panelu vystoupí stroj z klidového režimu



3 vložíte papír

ÚDRŽBA VÝROBKU

ČIŠTĚNÍ INFRAČERVENÝCH SENZORŮ AUTOMATICKÉHO SPUŠTĚNÍ

Senzory detekce papíru jsou vyprojektovány pro provoz bez údržby. Ve výjimečném případě může papírový prach zablokovat senzory, což způsobí, že stroj poběží, i když v něm není papír.

(Oba senzory na detekci papíru se nacházejí uprostřed otvoru pro papír).

POSTUP ČIŠTĚNÍ SENZORŮ



1 Vypněte skartovačku a odpojte ji ze zásuvky

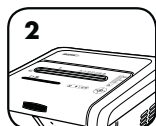

2 Zjistěte umístění infračerveného senzoru automatického spuštění

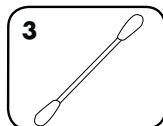

3 Namočte vatičku do čistého lihu

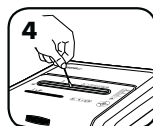

4 S použitím vatičky setřete nános nečistoty ze senzorů pro zjišťování papíru

MAZÁNÍ SKARTOVACÍHO STROJE OLEJEM

Abyste zajistili nejvyšší výkon, vyžadují všechna řezací ostří promazání. Nedostatečné promazání se může projevat sníženou kapacitou skartovaných listů, nepříjemným hlukem při skartování a nakonec i zastavením přístroje. Abyste se těchto problémů vyvarovali, doporučujeme skartovací stroj při každém vyprázdnění nádoby na odpad namazat olejem.

ŘÍDTE SE NÍŽE UVEDENÝMI POKYNY PRO MAZÁNÍ A CELÝ POSTUP PROVEĎTE DVAKRÁT



*Na vstupní otvor naneste olej



2 Stiskněte a podržte posun (>) po dobu 2 - 3 sekund

▲ DŮLEŽITÉ UPOZORNĚNÍ *Používejte pouze rostlinný olej (nikoli aerosolový) v nádobce s dlouhou tryskou, např. Fellowes 35250 

ODSTRAŇOVÁNÍ PORUCH



Indikátor plné nádoby: Pokud se rozsvítí, je nádoba na odpad plná a je třeba ji vyprázdnit. Použijte pytel na odpad Fellowes 36056.



Indikátor SafeSense®: Pokud jsou ruce příliš blízko otvoru pro papír, indikátor SafeSense® se rozsvítí a skartovačka se zastaví. Pokud je funkce SafeSense® aktivní po dobu 3 vteřin, skartovačka se automaticky vypne a uživatel musí k dalšímu skartování stisknout vypínač na řídicím panelu.



Indikátor vyjmutí papíru: Pokud se rozsvítí, stiskněte tlačítko zpětného chodu (I-<<) a vyjměte papír. Snízte množství papíru na přijatelný počet a znovu listy zaveďte do otvoru pro papír



Indikátor otevřených dvířek: Pokud jsou dvířka otevřená, skartovačka nepoběží. Pokud se rozsvítí, zavřete dvířka a pokračujte ve skartování.



Indikátor přímého podávání: Pokud se rozsvítí, odstraňte papír a zaveďte jej přímo do otvoru pro papír.

OMEZENÁ ZÁRUKA NA VÝROBEK

OMEZENÁ ZÁRUKA Společnost Fellowes, Inc. („Fellowes“) zaručuje, že součástky stroje budou prosta všech vad materiálu a provedení po dobu 2 let od data nákupu původním spotřebitelem a na stejnou dobu poskytuje servis a technickou podporu. OMEZENÁ ZÁRUKA Společnost Fellowes, Inc. („Fellowes“) zaručuje, že řezací ostří stroje budou prosta všech vad materiálu a provedení po dobu 20 let od data nákupu původním spotřebitelem. Pokud se během záruční doby některá součástka ukáže jako vadná, bude vaší jedinou a výlučnou náhradou její oprava nebo výměna a to podle úvahy společnosti Fellowes a na její náklady. Tato záruka se nevztahuje na případy zneužití zařízení, jeho chybného provozu, nedodržení norem pro jeho používání, provoz skartovacího stroje s nesprávným napětím (jiným než je uvedeno na štítku) nebo neautorizované

opravy. Společnost Fellowes si vyhrazuje právo účtovat zákazníkům dodatečné náklady spojené s dodávkou náhradních dílů nebo servisu mimo zemi, v níž autorizovaný prodejce původně zařízení prodal. JAKÁKOLI PŘEDPOKLÁDANÁ ZÁRUKA, VČETNĚ ZÁRUKY PRODEJNOSTI NEBO VHODNOSTI PRO URČITÝ ÚČEL, JE TÍMTO ČASOVĚ OMEZENÁ NA VÝŠE UVEDENOU ZÁRUČNÍ DOBU. V žádném případě není společnost Fellowes zodpovědná za případné následné nebo náhodné škody přisuzované tomuto produktu. Tato záruka vám přiznává určená zákonná práva. Doba trvání, náležitosti a podmínky týkající se této záruky platí celosvětově, kromě případů, kde místní zákony ukládají odlišná omezení, výhrady nebo podmínky. Se žádostí o další podrobnosti nebo o servis v rámci této záruky se obraťte přímo na nás nebo na svého prodejce.

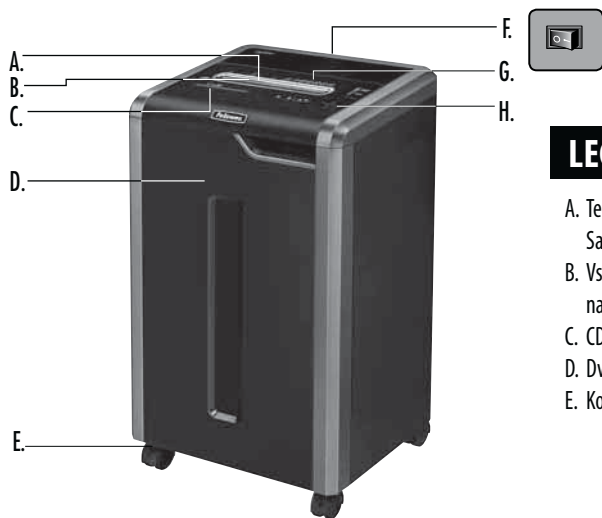

LEGENDA

- | | | | |
|----------------------------|---|--|--|
| A. Technológia SafeSense® | F. Hlavný vypínač
○ 1. VYPNUTÉ
I 2. ZAPNUTÉ | H. Kontrolný panel a indikátory LED
I<< 1. Späť
⌂ 2. ZAPNUTÉ/VYPNUTÉ
▶ 3. Dopredu
♻️ 4. Plná odpadová nádoba
🔓 5. Otvorené dverka | 6. Odstráňte papier
7. Ukazovateľ SafeSense® (žltá)
8. Automatické tlačidlo
9. Priame podanie |
| B. Vstupný otvor na papier | G. Pozri bezpečnostné pokyny | | |
| C. CD vstup | | | |
| D. Dvierka | | | |
| E. Koleska | | | |

MOŽNOSTI

Skartuje: papier, plastové platobné karty, disky CD/DVD, spony, malé kancelárske spinky a reklamné letáky

Neskartuje: nálepky, súvislé rolky papiera, priesvitné fólie, noviny, kartón, veľké kancelárske spinky, obaly na spisy, röntgenové snímky ani plasty iné než uvedené vyššie

Velkosť skartovaného papiera:

Priečny rez (325Ci) 4 mm x 38 mm
Pásikový rez (325i) 5,8 mm

Maximum:

Počet hárkov na podanie, 80g paper (Priečny rez) 22*
Počet hárkov na podanie, 70g paper (Priečny rez) 24*
Počet hárkov na podanie, 80g paper (Rez na pružky) 24*
Počet hárkov na podanie, 70g paper (Rez na pružky) 26*
Počet diskov CD/kariet na prechod 1*
Šírka otvoru pre papier 240 mm

*A4 (70g), papier pri 220 – 240 V, 50/60 Hz, 4 A; ťažší papier, vlhkosť alebo iné než menované napätie môžu znížiť kapacitu. Maximálne odporúčané denné miery využitia: 8 000 hárkov; 300 kreditných kariet; 30 diskov CD.

Skartovače Fellowes SafeSense® sú navrhnuté na prevádzku v kancelárskom prostredí pri teplote 10 až 26 stupňov Celzia (50 až 80 stupňov Fahrenheita) a relatívnej vlhkosti 40 až 80 %.

⚠️ UPOZORNENIE: DÔLEŽITÉ BEZPEČNOSTNÉ POKYNY – prečítajte si pred použitím!



- Požiadavky na prevádzku, údržbu a servis sú uvedené v návode na používanie. Pred prevádzkou skartovačov si prečítajte celý návod na používanie.
- Udržujte mimo dosahu detí a domácich zvierat. Nedávajte ruky do vstupu pre papier. Ak skartovač nepoužívate, vždy ho vypnite alebo odpojte.
- Dbajte na to, aby do otvorov skartovača nevnikli cudzie predmety – rukavice, bižutéria, odevy, vlasy a podobne. Ak sa nejaký predmet dostane do horného otvoru, uvoľnite ho prepnutím do režimu spätného chodu (I<<).
- Na skartovač ani v jeho blízkosti NEPOUŽÍVAJTE spreje, aerosólové mazivá alebo mazivá na báze benzínu. NA SKARTOVAČ NEPOUŽÍVAJTE „STLAČENÝ VZDUCH“ ANI „STLAČENÝ PLYN V SPREJI“. Výpary z plniva a maziva na báze benzínu môžu spaľovať a spôsobiť zranenie.
- Skartovač nepoužívajte, ak je poškodený alebo chybný. Skartovač nerozoberajte. Neumiestňujte skartovač vedľa zdrojov tepla alebo vody ani nad ne.
- Tento skartovač je vybavený hlavným vypínačom napájania (F), ktorý musí byť pred uvedením skartovača do prevádzky v zapnutej polohe (I). V núdzovom prípade prepnete vypínač do vypnutej polohy (○). Tým skartovač okamžite vypnete.
- Nedotýkajte sa obnažených rezacích nožov pod hlavou skartovača.
- Na skartovanie diskov CD alebo kariet používajte iba vyhradený vstup. Nedávajte prsty do vstupu pre disk CD.
- Do vstupu pre papier nevkladajte iné predmety.
- Skartovač musí byť pripojený do správne uzemnenej zásuvky v stene alebo zásuvky s napätím a prúdom uvedenými na štítku. Uzemnená zásuvka musí byť nainštalovaná v blízkosti zariadenia a ľahko prístupná. S týmto zariadením sa nesmú používať napätové meniče, transformátory ani predĺžovacie káble.
- NEBEZPEČENSTVO POŽIARU – NESKARTUJTE pohľadnice so zvukovými čipmi ani s batériami.
- Iba na použitie v interiéri.
- Odpojte drvič Pred čistením alebo opravou.

ZÁKLADNÉ SKARTOVANIE

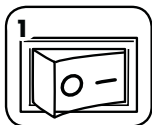

Zasuňte kábel skartovača do zásuvky a prepnite hlavný vypínač napájania do zapnutej polohy (I)



Aktivujte skartovač stlačením vypínača (⏻).



Zaveďte papier/kartu priamo do vstupu pre papier a uvoľnite

alebo

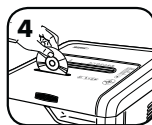

Podržte disk CD/kartu na okrají, zasuňte do stredu vstupu a uvoľnite



Po skončení skartovania nastavte vypínač do vypnutej polohy (⏻)

alebo



Nerobte nič a skartovač po 2 minútach nečinnosti automaticky prejde do režimu spánku

POKROČILÉ FUNKCIE ZARIADENIA



100% JAM PROOF

Systém zabraňujúci zaseknutiu
Eliminuje zaseknutia papiera a aktivuje sa pri náročných úlohách.



SAFESENSE® Patentovaná technológia
TECHNOLOGY SafeSense®

Keď sa rukami dotknete otvoru pre papier, ihneď zastaví skartovanie.



ENERGY SAVINGS SYSTEM™

Systém šetrenia energie
Optimálna energetická efektívnosť počas používania aj v režime nečinnosti.



100% PREVÁDZKA SYSTÉMU ZABRAŇUJÚCEHO ZASEKNUTIU*

JAM PROOF Eliminuje zaseknutia papiera a aktivuje sa pri náročných úlohách.

- 1 Pokročilá funkcia zabraňujúca zasekávaniu – elektronicky meria hrúbku papiera, aby sa zabránilo zasekávaniu:
- 2
- 3

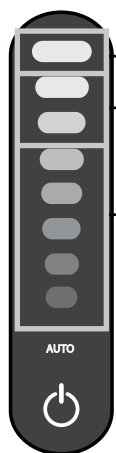

Po ČERVENÚ úroveň: je vložených priveľa hárkov papiera.

Po ŽLTÚ úroveň: optimálna produktivita.

Po ZELENÚ úroveň: možno pridať viac hárkov papiera.

Odstáňte niekoľko hárkov papiera, až kým indikátor neklesne pod červenú úroveň.

Pokračujte v skartovaní 100 % odolnom voči zaseknutiu.

100% JAM PROOF

Ak dôjde k nesprávnej zavedeniu papiera:

Všetky indikátory sa rozsvietia a skartovač sa pozastaví na 3 až 6 sekúnd.

Po dokončení automatickej opravy počkajte na skončenie blikania. Bude pokračovať bežné skartovanie.

Ak sa po obrátení posunu papiera rozsvietia indikátor , stlačte tlačidlo spätného chodu a vyberte papier. V opačnom prípade bude pokračovať bežné skartovanie.

*100 % odolnosť voči zaseknutiu pri používaní v súlade s používateľskou príručkou.



SAFESENSE® FUNGOVANIE TECHNOLOGIE SAFESENSE®
TECHNOLOGY Keď sa rukami dotknete otvoru pre papier, ihneď zastaví skartovanie.

NASTAVENIE A TESTOVANIE



Funkcia SafeSense® sa aktivuje zapnutím skartovača (⏻)



Dotknite sa testovacej oblasti a skontrolujte, či sa rozsvietil indikátor funkcie SafeSense®



Funkcia SafeSense® je aktívna a funguje správne



Ak bude ruka v oblasti SafeSense® dlhšie než 3 sekundy, skartovač sa vypne



ENERGY SAVINGS SYSTEM™ SYSTÉM ŠETRENIA ENERGIE
Optimálna energetická efektívnosť počas používania aj v režime nečinnosti.

- Štyri spôsoby šetrenia energie: energeticky efektívna elektronika, prevencia zaseknutia, pohotovostný režim a režim spánku.
- Režim spánku vypne skartovací stroj po 2 minútach nečinnosti.

V REŽIME SPÁNKU



V režime spánku

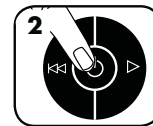

Ak chcete opustiť režim spánku, dotknite sa ovládacieho panela.

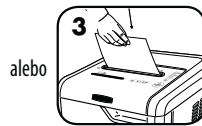

vložte papier

Ďalšie informácie o Pokročilých vlastnosti produktu z Fellowes nájdete na stránke www.fellowes.com

ÚDRŽBA ZARIADENIA

ČISTENIE INFRAČERVENÝCH SNÍMAČOV AUTOMATICKÉHO SPUSTENIA

Snímače na detekciu papiera slúžia na zabezpečenie bezúdržbovej prevádzky. V zriedkavých prípadoch môže snímače prekryť prach z papiera, čo spôsobí spustenie motora aj bez prítomnosti papiera.

(Poznámka: dva snímače papiera sú umiestnené v strede vstupu pre papier.)

ČISTENIE SNÍMAČOV

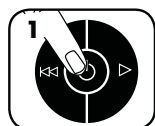

1 Vypnite a odpojte skartovač.

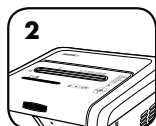

2 Vyhľadajte infračervený snímač automatického spustenia.

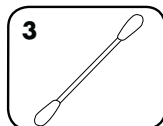

3 Namočte vatový tampón do alkoholu na čistenie.

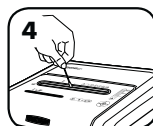

4 Namočeným vatovým tampónom utrite všetky nečistoty zo snímačov papiera.

OLEJOVANIE SKARTOVAČA

Všetky skartovače s priečnym rezom vyžadujú pre maximálny výkon olej. Ak zariadenie nenaolejujete, môže sa znížiť jeho hárková kapacita, zvýšiť hlučnosť pri skartovaní a napokon môže prestať fungovať. Skartovač odporúčame naolejovať po každom vyprázdnení zásobníka na odpad, aby sa zabránilo týmto problémom.

VYKONAJTE NASLEDUJÚCI POSTUP MAZANIA OLEJOM A ZOPAKUJTE HO DVAKRÁT



*Namočte vstup olejom.



2 Stlačte a podržte tlačidlo chodu dopredu (▶) na 2 až 3 sekundy.

UPOZORNENIE * Používajte iba neaerosólový rastlinný olej v nádobke s dlhou dýzou, ako je napríklad Fellowes 35250.



RIEŠENIE PROBLÉMOV



Indikátor zaplnenia koša: keď svieti, odpadkový koš skartovača je plný a musí sa vyprázdniť. Používajte odpadkový vak Fellowes 36056.



Indikátor funkcie SafeSense®: ak príliš priblížite ruky ku vstupu pre papier, rozsvieti sa indikátor funkcie SafeSense® a skartovač zastaví skartovanie. Ak je funkcia SafeSense® aktívna po dobu 3 sekúnd, skartovač sa automaticky vypne a používateľ musí obnoviť skartovanie stlačením tlačidla napájania na ovládacom paneli.



Indikátor vybratia papiera: keď svieti, stlačte tlačidlo opačného chodu (◀◀) a vyberte papier. Zmenšite množstvo papiera na prijateľné množstvo a znova ho zavedte do vstupu pre papier.



Indikátor otvorenia krytu: ak bude kryt skrinky otvorený, skartovač sa nespustí. Keď svieti, skartovanie obnovíte zatvorením krytu.



Indikátor priameho podávania: keď svieti, vyberte papier a zavedte ho priamo do vstupu pre papier.

OBMEDZENÁ ZÁRUKA NA VÝROBK

OBMEDZENÁ ZÁRUKA: Spoločnosť Fellowes, Inc. („Fellowes“) zaručuje, časti skartovača budú po dobu 2 rokov od zakúpenia pôvodným spotrebiteľom bez akýchkoľvek porúch materiálu a funkčnosti a zároveň sa zaručuje po túto dobu poskytnúť spotrebiteľovi servis a podporu. Spoločnosť Fellowes zaručuje, že rezacie ostrie stroja bude bez akýchkoľvek porúch materiálu a výroby po dobu 20 rokov od dátumu nákupu pôvodným spotrebiteľom. Ak sa počas záručnej lehoty zistí kazová časť, výhradným nápravným opatrením bude oprava alebo výmena kazovej časti na náklady spoločnosti Fellowes podľa jej rozhodnutia. Táto záruka sa nevzťahuje na prípady zneužitia, zlého zaobchádzania, nedodržanie noriem používania produktu, drvenie operácie s použitím nesprávnej napájania (okrem uvedených na etikete), alebo neoprávnené opravy. Fellowes vyhradzuje právo účtovať spotrebiteľom za akékoľvek dodatočné náklady vzniknuté

Fellowes poskytovaná časti alebo služby mimo krajiny, kde je drvič spočiatku predávané autorizovaného predajcu. KAŽDÁ VYPLÝVAJÚCA ZÁRUKA VRÁTANE ZÁRUKY PREDAJNOSTI ALEBO SPÔSOBILOSTI PRE URČITÝ ÚČEL JE TÝMTO OBMEDZENÁ NA TRVANIE PRIMERANEJ ZÁRUČNEJ LEHOTY VYSVETLENEJ TUPREDTÝM. Spoločnosť Fellowes nebude v žiadnom prípade zodpovedná za prípadné následné alebo náhodné škody v súvislosti s používaním tohto zariadenia. Táto záruka vám dáva určité zákonné práva. Trvanie a podmienky tejto záruky platia celosvetovo okrem prípadov, v ktorých miestne zákony ukládajú rôzne obmedzenia, reštrikcie alebo podmienky. So žiadosťou o ďalšie podrobnosti alebo o servis v rámci tejto záruky sa obráťte priamo na svojho predajcu alebo na nás.

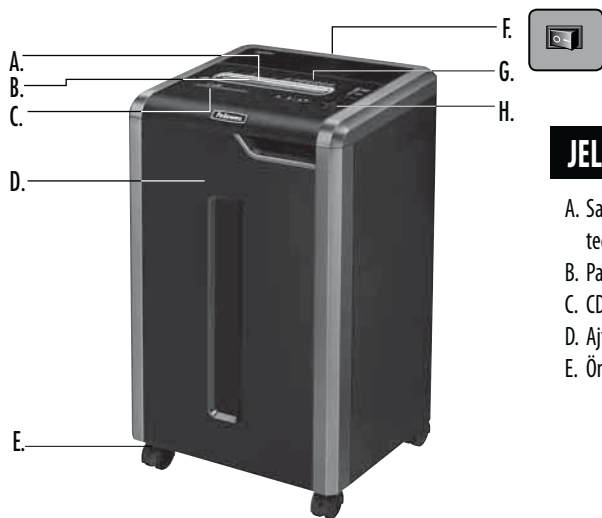

JELMAGYARÁZAT

- | | | |
|---------------------------|-----------------------------------|---------------------------------|
| A. SafeSense® technológia | F. Megszakító kapcsoló | H. Vezérlőpanel és LED-ek |
| B. Papíradagoló nyílás | ○ 1. KI | ⏪ 1. Visszamenet |
| C. CD-adagoló nyílás | I 2. BE | ⏻ 2. BE/KI |
| D. Ajtó | G. Lásd a biztonsági utasításokat | ▶ 3. Előremenet |
| E. Önbeálló kerekek | | 🗑️ 4. A tartály megtelt |
| | | 🚪 5. Ajtó nyitva |
| | | 📄 6. A papírt ki kell venni |
| | | 🚫 7. SafeSense® kijelző (sárga) |
| | | ⏸️ 8. Automatikus gomb |
| | | 🗑️ 9. Egyenes adagolás |

TULAJDONSÁGOK

A gép aprít: papírt, műanyag hitelkártyák, CD-ket/DVD-ket, tűzőkapcsokat, kis gemkapcsokat és tömeges reklámanyagokat.

A gép nem aprít: öntapadó címkéket, folyamatos (lepreollós) úrlapot, átlátszó fóliákat, újságot, kartont, nagy gemkapcsokat, iratgyűjtőket, röntgenfelvételeket vagy a fent felsoroltaktól eltérő műanyagokat.

Az aprítás mérete:

konfettivágat (325Ci) 4 mm x 38 mm
csíkvágat (325i) 5,8 mm







Maximális:

Lapkapacitás menetenként, 80 g/m²-es papír (konfettivágás) 22*
Lapkapacitás menetenként, 70 g/m²-es papír (konfettivágás) 24*
Lapkapacitás menetenként, 80 g/m²-es papír (Csíkvágás)..... 24*
Lapkapacitás menetenként, 70 g/m²-es papír (Csíkvágás)..... 26*
CD-/kártyakapacitás menetenként 1*
Papíradagoló nyílás szélessége 240 mm

*A4-es (70 g/m²-es) papír, 220-240 volt, 50/60 Hz, 4 amper mellett; a nehezebb papír, a páratartalom, illetve a névlegestől eltérő feszültség csökkentheti a teljesítményt. Javasolt maximális napi igénybevétel: 8000 lap; 300 hitelkártya; 30 CD.

A Fellowes SafeSense® iratmegsemmítő gépeket 10 - 26 Celsius fok közötti hőmérsékletű és 40 - 80%-os relatív páratartalommal rendelkező otthoni és irodai környezetben való használatra tervezték.

⚠️ FIGYELMEZTETÉS: FONTOS BIZTONSÁGI UTASÍTÁSOK — Használat előtt olvassa el!

-  • A készülék üzemeltetési, karbantartási és szervizelési információit a kézikönyv tárgyalja. Az iratmegsemmítő gépek üzemeltetése előtt olvassa át az egész kézikönyvet.
-   • A készüléket gyermekektől és háziállatoktól tartsa távol. Tartsa távol a kezét a papír adagolónyílásától. Mindig állítsa ki helyzetbe, vagy húzza ki a hálózati kábelt, amikor a készülék nincs használatban.
-   • Az idegen tárgyakat – kesztyűt, ékszereket, ruházatot, haját, stb.– tartsa távol az adagolónyílástól. Amennyiben a felső adagolónyílásba bármilyen tárgy kerülne, a tárgy kiszedéséhez állítsa a készüléket Vissza (⏪) állásba.
-  • NE használjon aeroszolt, petróleum alapú vagy aeroszolos kenőanyagokat az iratmegsemmítő gépen vagy annak közelében. NE HASZNÁLJON SÚRÍTETT LEVEGŐT VAGY LÉGPISTOLYT AZ IRATMEGSEMMÍTŐ GÉPEN. A hajtóanyagok és a petróleum alapú kenőanyagok gőzei begyulladhatnak, ami súlyos sérülést okozhat.
-  • Ne használja a készüléket, ha az sérült vagy hibás! Ne szedje szét az iratmegsemmítő gépet! Ne tegye hóforrás vagy nedvesség közelébe!
- Az iratmegsemmítő gép teljesítménymegszakító kapcsolóval (F) rendelkezik, amelynek a készülék üzemeltetéséhez BE (I) helyzetben kell lennie. Vészhelyzetben a kapcsolót állítsa a KI (○) állásra. Ez a művelet azonnal leállítja az iratmegsemmítő gépet.
- Soha ne nyúljon a konfettivágó fej alatt szabadon lévő vágóélekekhez!
- CD-/kártyák megsemmítéséhez csak a kijelölt adagolónyílást használja! Tartsa távol az ujját a CD-adagoló nyílástól!
- Ne tegyen oda nem való tárgyakat a papíradagoló nyílásba!
- Az iratmegsemmítő gépet a címkején feltüntetett feszültségű és áramerősségű, megfelelően földelt csatlakozóaljzatba vagy konnektorba kell csatlakoztatni. A földelt csatlakozóaljzatnak vagy konnektornak a géphez közelítenie, továbbá könnyen hozzáférhetőnek kell lennie. Ezen termékkel tilos áramátalakítókat, transzformátorokat vagy hosszabbító kábeleket használni!
- TŰZVESZÉLY! – NE aprítson hanglapkás vagy elemes üdvözlőlapokat!
- Kizárólag beltéri használatra!
- Húzza ki iratmegsemmítő tisztítás előtt, vagy karbantartás.

ALAPVETŐ APRÍTÓ MŰVELET

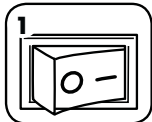

A készüléket csatlakoztassa a hálózatra, majd a megszakító kapcsolót állítsa a BE (I) helyzetbe



Az aktiváláshoz nyomja be a (⏻) BE gombot



Helyezze a papírt/kártyát egyenesen a papíradagoló nyílásba, majd engedje el

vagy

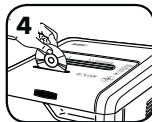

A CD-t/kártyát a szélénél fogva adja be az adagolónyílás közepén, majd engedje el



Amikor végezt az aprítással, állítsa a KI (⏻) állásra

vagy



Ne tegyen semmit, és az iratmegsemmisítő gép 2 perces tétlenség után automatikusan alvás módra vált

SPECIÁLIS TERMÉKJELLEMZŐK



100% JAM PROOF

Elakadásmentesítő rendszer
Kiküszöböli a papírelakadásokat, és átfuttatja a gépet a nehéz munkákon.



SAFESENSE® TECHNOLOGY

Szabadalmaztatott SafeSense® technológia
Automatikusan megállítja az aprítást, amikor a kéz hozzáér a papíradagoló nyíláshoz.



ENERGY SAVINGS SYSTEM™

Energiatakarékos rendszer
Optimális energiahatékonyság az idő 100 %-ában – akár használatban van a berendezés, akár nincs.



100% JAM PROOF

AZ ELAKADÁSMENTESÍTŐ RENDSZER MŰKÖDÉSE*

Kiküszöböli a papírelakadásokat, és átfuttatja a gépet a nehéz munkákon.

- 1 Korszerű elakadás megelőzés – elektronikus módon méri a papírvastagságot a papírelakadás megelőzésére:
- 2
- 3

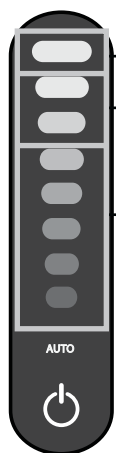

VÖRÖSIG: túl sok lap került beadásra.

SÁRGÁIG: optimalizált termelékenység.

ZÖLDIG: több lapot lehet adagolni.

Amennyiben rossz adagolás történt:

Az összes fényjelzés kigyullad, és az iratmegsemmisítő 3-6 másodperces szünetet tart.

Vegyen ki több lapot, míg a kijelző a vörös szín alá nem kerül.

Várja meg, míg a villogás leáll az automatikus önjavító eljárás befejeztével. Ekkor a normális aprítási művelet újraindul.

Folytassa a 100%-osan elakadásmentes aprítást.

100% JAM PROOF

Ha a kigyullad a papír visszatolása után, nyomja meg a vissza gombot, és vegye ki a papírt. Különben a normális aprítási művelet újraindul.

*100%-osan elakadásmentes a felhasználói kézikönyvnek megfelelő módon való alkalmazáskor.



SAFESENSE® TECHNOLOGY A SAFESENSE® TECHNOLOGIA

Azonnal megállítja az aprítást, amikor a kéz hozzáér a papíradagoló nyíláshoz.

BEÁLLÍTÁS ÉS TESZTELÉS



Kapcsolja BE (⏻) az iratmegsemmisítő gépet, hogy aktiválja a SafeSense®-t



Érintse meg a tesztelési területet, és várja meg, amíg a SafeSense® jelzőfény kigyullad



A SafeSense® funkció aktív és megfelelően működik

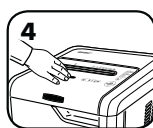

Ha a keze 3 másodpercnél hosszabb ideig tartózkodik a SafeSense® biztonsági területen, az iratmegsemmisítő gép kikapcsol



ENERGY SAVINGS SYSTEM™ ENERGIATAKARÉKOS RENDSZER

Optimális energiahatékonyság az idő 100 %-ában – akár használatban van a berendezés, akár nincs.

- Négyféle módon takarít meg energiát: energiahatékony elektronika, elakadások megelőzése, készenlét mód és alvás mód.
- Az alvás mód két perces inaktivitás után kikapcsolja az iratmegsemmisítőt.

ALVÁS MÓDBAN



Alvás módban

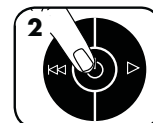

A gép alvás módból való kivételére érintse meg a vezérlőpanelt.



adagoljon be papírt.

A TERMÉK KARBANTARTÁSA

AZ ÖNINDÍTÓ INFRAVÖRÖS ÉRZÉKELŐK TISZTÍTÁSA

A papírérzékelő szenzorokat karbantartásmentes üzemelésre tervezték. Azonban ritkán előforduló esetekben papírpór tömítheti el a szenzorokat, ami a motort járásra készletti még akkor is, ha papír nincs a rendszerben.

(Megjegyzés: Mindkét papírérzékelő szenzor a papíradagoló nyílás közepén helyezkedik el).

AZ ÉRZÉKELŐK TISZTÍTÁSA



1. Kapcsolja ki az iratmegsemmisítő gépet, és csatlakoztassa le a hálózatról.



2. Keresse meg az önindító infravörös érzékelőt.

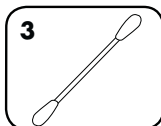

3. Egy tisztítópálcikát mártson alkoholba.

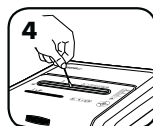

4. A tisztítópálcikával törölje le a papírérzékelő szenzorokról az azokra esetlegesen lerakódott szennyeződések.

AZ IRATMEGSEMMISÍTŐ OLAJÓZÁSA

A csúcsteljesítmény nyújtásához minden konfettivágó iratmegsemmisítő gépnek gépolajra van szüksége. Olajozás hiányában a készülék lapbefogató teljesítménye csökkenhet, a gép aprítás közben zavaró zajokat hallathat, és végül leállhat. Ezen problémák elkerülése végett azt javasoljuk, hogy az iratmegsemmisítő gépet olajozza meg minden alkalommal, amikor a hulladékgyűjtőt kiüríti.

KÖVESSE AZ ALÁBBI OLAJÓZÁSI ELJÁRÁST, ÉS KÉTSZER ISMÉTELJE MEG.

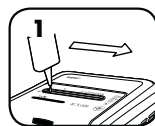

*Egész szélétében olajozza meg az adagolónyílást.



2. Nyomja be, és 2-3 másodpercig tartsa benyomva az előre (>) gombot.



*Csak nem aeroszolos formátumú növényi olajat használjon hosszú csőrű tartályban, mint például a Fellowes 35250!



HIBAEHÁRÍTÁS



A hulladékgyűjtő telítettségét jelző fény: Amikor világít, akkor az iratmegsemmisítő gép hulladékgyűjtője tele van, és ki kell üríteni. Fellowes márkájú, 36056-es termékszámú hulladéksákat használjon.



SafeSense® kijelző: Amikor a felhasználó keze túl közel kerül a papíradagoló nyíláshoz, a SafeSense® kijelző kigyullad, és az iratmegsemmisítő gép abbahagyja az aprítást. Ha a SafeSense® funkció 3 másodpercig aktív, akkor az iratmegsemmisítő gép automatikusan kikapcsol, és a felhasználónak meg kell nyomnia a vezérlőpanelen elhelyezkedő teljesítménykapcsolót az aprítás folytatásához.



A papír kivételének szükségét jelző fény: Amikor ez kigyullad, nyomja meg a vissza (<<) gombot, és vegye ki a papírt. A papír mennyiségét csökkentse elfogadható szintre, és újra adagolja be a papíradagoló nyílásba.



Az ajtó nyitott állapotát jelző fény: Az iratmegsemmisítő gép nem fog járni, ha a gépszekrény ajtaja nyitva van. Amikor ez a kijelző ég, csukja be az ajtót az aprítás folytatásához.



Egyenes adagolás kijelzője: Amikor ég, vegye ki a papírt, és egyenesen a papíradagoló nyílásba adagolja.

KORLÁTOZOTT TERMÉKGARANCIA

Korlátozott garancia: A Fellowes, Inc. („Fellowes”) az eredeti fogyasztó általi vásárlás dátumától számított 2 évre garántálja, hogy a gép alkatrészei mentesek lesznek az anyag- és megmunkálási hibáktól, valamint ezen időszakon belül szervizt és támogatást is nyújt. A Fellowes az eredeti fogyasztó általi vásárlás dátumától számított 20 évre garántálja, hogy a gép vágókései mentesek lesznek az anyag- és megmunkálási hibáktól. Ha a jótállási időszak alatt valamely alkatrész hibásnak bizonyul, az egyetlen és kizárólagos orvoslás a hibás alkatrésznek vagy a terméknek – a Fellowes választása szerint – a Fellowes költségére történő javítása vagy cseréje. Ez a garancia nem érvényes helytelen használat, hibás kezelés, a termék felhasználási normáinak be nem tartása, az iratmegsemmisítő gépnek helytelen (a címkén megjelöltektől eltérő) tápforrással való üzemeltetése, illetve illetéktelen javítás esetén. A Fellowes fenntartja magának a jogot a fogyasztónak kiszámlázni

bármely költséget, amely abból ered, hogy a Fellowes az iratmegsemmisítő géphez más országból kell, hogy biztosítson alkatrészeket vagy szervizt, mint ahol valamely meghatalmazott viszonteladó a készüléket eredetileg értékesítette. A JÓTÁLLÁS, BELEÉRTVE AZ ELADHATÓSÁGOT VAGY EGY BIZONYOS CÉLRA VALÓ ALKALMASSÁGOT, IDŐTARTAMÁT TEKINTVE A FENT KÖZZÉTETT JÓTÁLLÁSI IDŐSZAKRA KORLÁTOZÓDIK. A Fellowes semmilyen esetben sem felelős a terméknek tulajdonítható következményes vagy járulékos károkért. Ez a jótállás sajátos jogokat ad Önnek. A jelen jótállás időtartama, kikötései és feltételei világszerte érvényesek, kivéve, ahol a helyi törvények különböző korlátozásokat, megkötéseket vagy feltételeket követelnek meg. További részletekért, vagy a jelen jótállás keretében történő szervizelésért lépjen kapcsolatba velünk vagy a forgalmazóval.

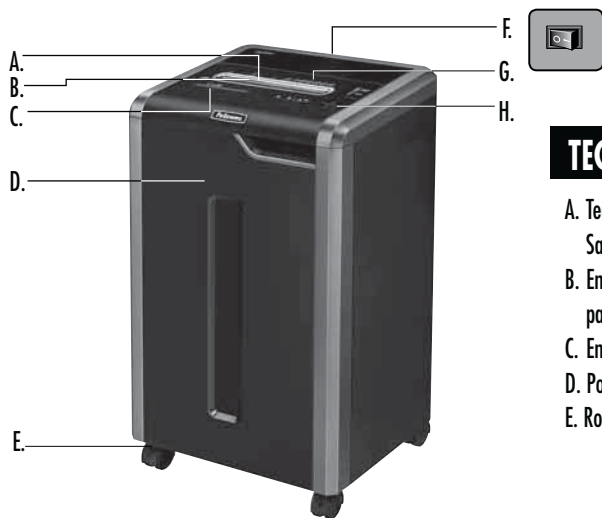

TECLA

- | | | | |
|---|--|---|---|
| <p>A. Tecnologia SafeSense®</p> <p>B. Entrada para papel</p> <p>C. Entrada para CD</p> <p>D. Porta</p> <p>E. Rodízios</p> | <p>F. Interruptor de corte de energia</p> <p>○ 1. Desligado</p> <p>I 2. LIGADO</p> <p>G. Consulte as instruções de segurança</p> | <p>H. Painel de comando e indicadores luminosos</p> <p>I<<<1. Inversão</p> <p>⏻ 2. LIGADO/DESLIGADO</p> <p>▶ 3. Avanço</p> <p>🗑️ 4. Cesto cheio</p> <p>🔒 5. Porta aberta</p> | <p>🏠 6. Retirar papel</p> <p>🚫 7. Indicador SafeSense® (amarelo)</p> <p>8. Botão automático</p> <p>🔌 9. Alimentação directa</p> |
|---|--|---|---|

CAPACIDADES

Destrói: papel, cartão de crédito de plástico, CD/DVD, agrafes, cliques pequenos e lixo postal

Não destrói: etiquetas adesivas, formulários em papel contínuo, acetatos, jornais, cartão, cliques grandes, pastas, radiografias ou plástico para além do mencionado acima

Dimensões de destruição de papel:

Corte cruzado (325Ci)	4 mm x 38 mm
Corte em tiras (325i)	5,8 mm

Máximo:

Folhas por passagem, papel de 80g (corte cruzado)	22*
Folhas por passagem, papel de 70g (corte cruzado)	24*
Folhas por passagem, papel de 80g (Corte em tiras)	24*
Folhas por passagem, papel de 70g (Corte em tiras)	26*
CDs/Cartões por passagem	1*
Largura da entrada de papel	240 mm

*Papel de tamanho A4 (70g) a 220-240 V, 50/60 Hz, 4 Amps; papel mais pesado, humidade ou uma tensão nominal diferente da indicada podem reduzir a capacidade. Taxa de utilização diária recomendada máxima: 8.000 folhas; 300 cartões de crédito; 30 CD

Fellowes SafeSense® os destruidores de papel foram concebidos para funcionarem em ambientes de escritório variando entre 10 a 26 graus Celsius e 40 a 80% de humidade relativa.

⚠️ ADVERTÊNCIA: INSTRUÇÕES DE SEGURANÇA IMPORTANTES — Leia antes de utilizar o aparelho!

- 📖 Os requisitos de operação, manutenção e assistência são tratados no manual de instruções. Leia todo o manual de instruções antes de operar os destruidores.
- 🚫 Mantenha fora do alcance de crianças e animais de estimação. Mantenha as mãos afastadas da entrada para papel. Coloque sempre o aparelho na posição Desligado ou desligue-o da corrente quando não estiver a ser utilizado.
- 🚫 Mantenha objectos estranhos — luvas, jóias, vestuário, cabelos, etc. — afastados das aberturas do destruidor de documentos. Se um objecto entrar pela abertura superior, passe o interruptor para a posição de Inversão (I<<<) para fazer recuar o objecto.
- 🚫 NÃO utilize produtos em aerossol, lubrificantes à base de petróleo ou de aerossóis no, ou próximo do, destruidor de documentos. NÃO UTILIZE "AR PRESSURIZADO" ou "AR COMPRIMIDO" NA DESTRUIDORA DE DOCUMENTOS. Os vapores provenientes de propelentes e lubrificantes à base de petróleo podem entrar em combustão e provocar lesões graves.
- ⚡ Não utilize o aparelho se estiver danificado ou avariado. Não desmonte o destruidor de documentos. Não coloque próximo ou sobre uma fonte de calor ou de humidade.
- ⚡ Esta destruidora de documentos dispõe de um Interruptor de corte de energia (F) que deve estar na posição LIGADO (I) para utilizar o destruidor. Em caso de emergência, coloque o interruptor na posição DESLIGADO (○). Esta acção parará imediatamente a destruidora.
- 🚫 Evite tocar nas lâminas expostas que se encontram por baixo da cabeça de corte do aparelho.
- 🚫 Utilize apenas a entrada designada para CD/cartões. Mantenha os dedos mãos afastados da entrada para CDs.
- 🚫 Não coloque objectos estranhos na entrada para papel.
- 🚫 O destruidor deve ser ligado a uma tomada de parede ou uma outra tomada devidamente ligada à terra com a tensão e corrente indicada na placa de tipo. A tomada de parede ou a outra tomada devidamente ligada à terra deve estar instalada perto do equipamento e facilmente acessível. Nunca devem ser usados conversores de energia, transformadores ou cabos de extensão com este produto.
- 🚫 PERIGO DE INCÊNDIO — NÃO destrua cartões de apresentação com chips sonoros ou pilhas.
- 🚫 Apenas para uso interno.
- 🚫 Desligue shredder antes da limpeza ou manutenção.

FUNCIÓNAMENTO BÁSICO DE DESTRUÇÃO

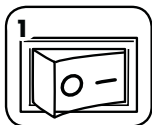

Ligue o aparelho e coloque o interruptor de corte de energia na posição LIGADO (I)



Prima (I) LIGADO para activar (azul)



Introduza o papel/cartão directamente na entrada de papel e largue

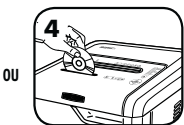

Segure o CD/cartão pela extremidade, introduza-o no centro da entrada e largue



Ao terminar a destruição coloque em DESLIGADO (O)



Se não fizer nada, o destruidor entrará automaticamente no modo de espera após 2 minutos de inactividade

FUNCIÓNALIDADES AVANÇADAS DO PRODUTO



100% JAM PROOF

Sistema anti-congestionamento

Elimina congestionamentos de papel e aumenta a potência para trabalhos difíceis.



SAFESENSE® TECHNOLOGY

Tecnologia SafeSense® patenteada

Interrompe de imediato a destruição de papel quando as mãos tocam na entrada de papel



ENERGY SAVINGS SYSTEM™

Sistema De Economizar Energia

Eficiência energética óptima durante 100% do tempo – em serviço e fora de serviço.



100% JAM PROOF

FUNCIÓNAMENTO DO SISTEMA ANTI-CONGESTIONAMENTO*

Elimina congestionamentos de papel e aumenta a potência para trabalhos difíceis.

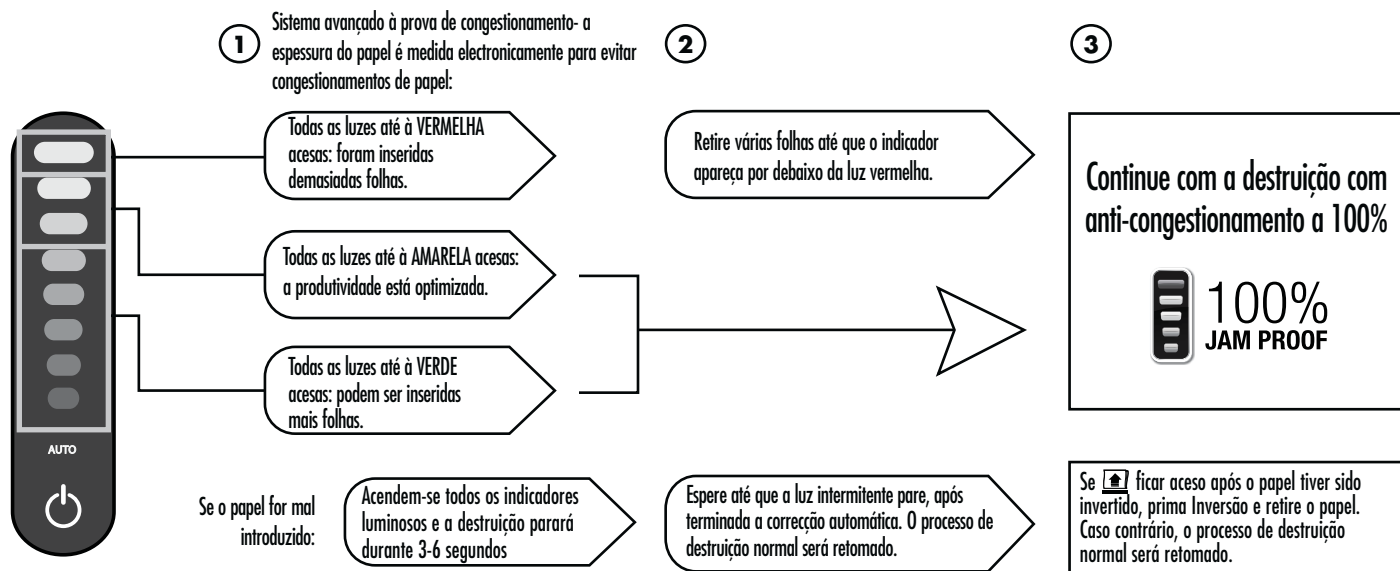

*100 % anti-congestionamento quando utilizado de acordo com o manual do utilizado



SAFESENSE® TECHNOLOGY

Interrompe de imediato a destruição de papel quando as mãos tocam na entrada de papel.

INSTALAÇÃO E ENSAIO



LIGUE (I) o destruidor de documentos para activar o SafeSense®



Toque na área de teste e localize o indicador SafeSense® para acendê-lo



O indicador SafeSense® fica activo e a funcionar correctamente



Se a mão estiver na zona SafeSense® durante um período superior a 3 segundos, o destruidor de papel desligar-se-á



ENERGY SAVINGS SYSTEM™

Eficiência energética óptima durante 100% do tempo – em serviço e fora de serviço.

- Economiza a energia através de quatro funcionalidades: sistema electrónico energeticamente eficiente, prevenção de congestionamento, modo standby e modo de espera.
- O modo de espera desliga o destruidor após um período de inactividade de 2 minutos.

COM O MODO DE ESPERA ACTIVO



Em modo de espera



Para sair do modo de espera, toque no painel de comando



insira papel

MANUTENÇÃO DO PRODUTO

LIMPEZA DOS SENSORES DE INFRAVERMELHOS DE ARRANQUE AUTOMÁTICO

Os sensores de detecção de papel foram concebidos para um funcionamento sem manutenção. No entanto, em raras ocasiões, os sensores podem ficar bloqueados por pó de papel, fazendo com que o motor funcione, mesmo que não haja papel presente.

(Nota: os sensores de detecção de dois papéis estão localizados no centro da entrada para papel).

LIMPEZA DOS SENSORES

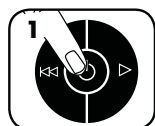

1
Desligue e retire o destruidor da corrente



2
Localize o sensor de infravermelhos de arranque automático

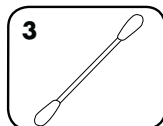

3
Mergulhe a cotonete de algodão em álcool desnatado

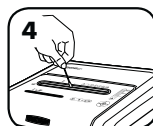

4
Com a cotonete, limpe qualquer contaminação dos sensores de papel

LUBRIFICAR A DESTRUIDORA DE PAPEL

Todos os destruidores de corte cruzado requerem óleo para obter um rendimento máximo. Se não for lubrificada, pode ocorrer uma diminuição da capacidade de entrada de folhas, ocorrer ruído incómodo durante a destruição de documentos e, em último caso, a máquina deixar de funcionar. Para evitar estes problemas, aconselhamos a que lubrifique o seu destruidor sempre que esvaziar o seu cesto de papéis.

SIGA O PROCEDIMENTO DE LUBRIFICAÇÃO ABAIXO E REPITA-O DUAS VEZES

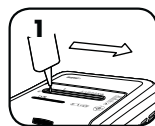

*Aplique óleo na entrada



2
Prima e continue a premir avançar (▶) durante 2 a 3 segundos



*Utilize apenas um óleo vegetal não-aerossol no recipiente de bocal comprido, igual ao produto n° 35250 da Fellowes.



RESOLUÇÃO DE PROBLEMAS



Indicador de cesto cheio: se estiver aceso, isso indica que o cesto de lixo do destruidor está cheio e tem de ser esvaziado. Use o saco de lixo Fellowes n° 36056.



Indicador SafeSense®: Se as mãos estiverem demasiado perto da entrada de papel, o indicador SafeSense® acenderá e o destruidor parará. Se o SafeSense® estiver activo durante 3 segundos, o destruidor desligará automaticamente e o utilizador terá de premir o botão Ligar no painel de controlo para retomar a destruição.



Indicador de remoção de papel: se estiver aceso, prima Inversão (◀◀) e retire o papel. Reduza a quantidade de papel para uma quantidade aceitável e introduza-o novamente na entrada para papel.



Indicador de porta aberta: o destruidor não funcionará se a porta da estrutura estiver aberta. Se estiver aceso, feche a porta para retomar a destruição.



Indicador de alimentação directa: se estiver aceso, retire o papel e introduza-o directamente no destruidor.

GARANTIA LIMITADA DE PRODUTO

GARANTIA LIMITADA: A Fellowes, Inc. ("Fellowes") garante que as peças da máquina estão isentas de quaisquer defeitos de material e mão-de-obra durante um período de 2 anos a contar da data de compra pelo consumidor original. Fellowes garante que as lâminas de destruição da máquina estão isentas de quaisquer defeitos de material e mão-de-obra durante um período de 20 anos a contar da data de compra pelo consumidor original. Se encontrar um defeito em qualquer peça durante o período de garantia, o seu único e exclusivo recurso será a reparação ou a substituição, mediante o critério e a expensas da Fellowes, da peça com defeito. Esta garantia não se aplica em casos de utilização abusiva, manuseamento inadequado, incumprimento das normas de utilização do produto, utilização do destruidor com uma fonte de alimentação inadequada (outra que não a indicada na etiqueta) ou reparações não autorizadas. A Fellowes reserva o direito de cobrar aos consumidores por quaisquer custos adicionais acarretados

pela Fellowes para o fornecimento de peças ou de serviços fora do país onde o destruidor foi originalmente vendido por um revendedor autorizado. QUALQUER GARANTIA IMPLÍCITA, INCLUINDO DE COMERCIALIZAÇÃO OU DE ADEQUAÇÃO PARA UMA FINALIDADE EM PARTICULAR, É AQUI LIMITADA AO PERÍODO DE GARANTIA APROPRIADO, CONFORME ANTERIORMENTE ESTABELECIDO. Em caso algum poderá a Fellowes ser responsabilizada por quaisquer danos secundários ou acidentais imputáveis a este produto. Esta garantia concede-lhe direitos legais específicos. A duração e os termos e condições desta garantia são válidos a nível mundial, salvo em caso de imposição de limitações, restrições ou condições diferentes pelas leis locais. Para obter mais pormenores ou receber assistência nos termos desta garantia, contacte-nos directamente ou consulte o seu agente autorizado.

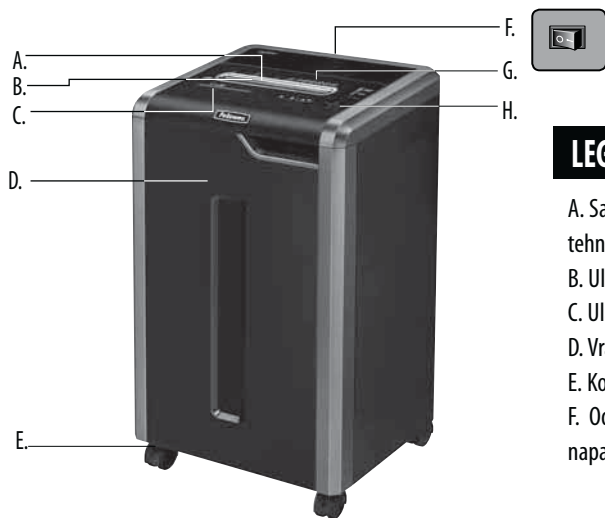

LEGENDA

A. SafeSense® tehnologija
B. Ulaz za papir
C. Ulaz za CD-ove
D. Vrata
E. Kotačići
F. Odspojite prekidač napajanja

○ 1. ISKLJUČENO
I 2. UKLJUČENO
G. Vidi sigurnosne upute

H. Upravljačka ploča i LED lampice
I<<< 1. Natrag
⏻ 2. UKLJUČENO/ ISKLJUČENO
▶ 3. Naprijed
🗑️ 4. Spremnik je pun
🔌 5. Vrata su otvorena

👉 6. Uklonite papir
🔌 7. SafeSense® lampica (žuta)
8. Tipka Automatski
🗑️ 9. Izravno umetanje

MOGUĆNOSTI

Uništavaju: papir, plastične kreditne kartice, CD-ove/DVD-ove, spojnice klamerica, male spajalice za papir i neželjenu poštu

Ne uništavaju: naljepnice, beskonačni papir, prozirne folije, novine, karton, velike spajalice za papir, fascikle, rendgenske nalaze ili plastiku osim gore spomenute

Veličina izrezanog papira:

Sitni (325Ci) 4 mm x 38 mm
Trakasti (325i) 5,8 mm







Maksimalno:

Listovi po prolasku, papir od 80 g (sitni rez)..... 22*
Listovi po prolasku, papir od 70 g (sitni rez)..... 24*
Listovi po prolasku, papir od 80 g (trakasti rez) 24*
Listovi po prolasku, papir od 70 g (trakasti rez) 26*
CD-ovi/kartice po prolasku..... 1*
Širina ulaza za papir..... 240 mm

*A4 (70 g), papir pri 220-240 V, 50/60 Hz, 4 A; teži papir, vlažnost ili drugi napon osim navedenog mogu smanjiti kapacitet. Maksimalne preporučene stope dnevne upotrebe: 8 000 listova; 300 kartica; 30 CD-ova.

Uništavači Fellowes SafeSense® osmišljeni su za rad u uredskim okruženjima pri temperaturi između 50 i 80 stupnjeva Fahrenheita (10 – 26 stupnjeva Celzija) i 40 – 80 % relativne vlage.

⚠️ UPOZORENJE: VAŽNE SIGURNOSNE UPUTE — Pročitajte prije upotrebe!

-  • Uvjeti za rad, održavanje i servisiranje obuhvaćeni su u priručniku s uputama. Pročitajte cijeli priručnik s uputama prije rukovanja uništavačem papira.
-   • Držite podalje od djece i kućnih ljubimaca. Držite ruke podalje od ulaza za papir. Uvijek isključite ili odspojite iz utičnice kada se ne koristi.
-   • Držite strane predmete – rukavice, nakit, odjeću, kosu itd. – podalje od otvora uništavača papira. Ako predmet uđe u gornji otvor, prebacite na Natrag (I<<<) da izvadite predmet.
-  • NEMOJTE koristiti aerosolne proizvode, maziva na bazi nafte ili aerosolna maziva na uništavaču papira ili blizu njega. NEMOJTE KORISTITI „KOMPRIMIRANI ZRAK“ ILI „ZRAK ZA ČIŠĆENJE U SPREJU“ NA UNIŠTAVAČU PAPIRA. Pare pogonskih goriva i maziva na bazi nafte mogu se zapaliti i uzrokovati teške ozljede.
-  • Nemojte koristiti ako je oštećeno ili neispravno. Ne rastavljajte uništavač papira. Ne stavljajte blizu ili iznad izvora topline ili vode.

- Ovaj uništavač papira ima prekidač za isključivanje napajanja (F) koji mora biti u položaju UKLJUČENO (I) za rukovanje uništavačem. U slučaju nužde, pomaknite prekidač na položaj ISKLJUČENO (○). Ta radnja će odmah zaustaviti rad uništavača.
- Izbjegavajte dodirivanje izloženih reznih oštrica ispod glave uništavača.
- Koristite samo označeni ulaz za CD-ove/kartice. Držite prste podalje od ulaza za CD-ove.
- Ne stavljajte strane predmete u ulaz za papir.
- Uništavač mora biti priključen na pravilno uzemljenu zidnu utičnicu ili utičnicu napona i jakosti struje koji su označeni na naljepnici. Uzemljena zidna utičnica mora biti postavljena u blizini opreme i lako dostupna. Energetski pretvarači, transformatori ili produžni kabeli ne smiju se koristiti s ovim proizvodom.
- OPASNOST OD POŽARA – NEMOJTE uništavati čestitke s glazbenim čipovima ili s baterijama.
- Samo za uporabu u zatvorenom prostoru.
- Odspojite uništavač prije čišćenja ili servisiranja.

OSNOVNI POSTUPAK REZANJA

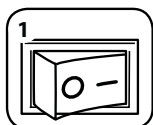

Uključite u napajanje i stavite prekidač napajanja u položaj UKLJUČENO (I)



Pritisnite (ON) UKLJUČENO za aktivaciju



Umetnite papir/karticu ravno u ulaz za papir i pustite



Držite CD/karticu za rub i umetnite u sredinu ulaza te pustite



Po završetku rezanja postavite na ISKLJUČENO (O)



Ako ništa ne radite, uništavač će se automatski prebaciti u stanje mirovanja nakon 2 minute neaktivnosti

NAPREDNE ZNAČAJKE PROIZVODA



100% JAM PROOF Sustav sprečavanja zaglavljivanja
Uklanja zaglavljene papire i obavlja zahtjevne poslove.



SAFESENSE TECHNOLOGY

SafeSense® tehnologija
Zaustavlja uništavanje čim ruke dodirnu ulaz za papir.



ENERGY SAVINGS SYSTEM™

Sustav uštede energije
Optimalna energetska učinkovitost 100 % vremena – pri uporabi i izvan uporabe.



100% JAM PROOF RAD SUSTAVA PROTIV ZAGLAVLJIVANJA*
Uklanja zaglavljene papire i obavlja zahtjevne poslove.

1 Napredno sprečavanje zaglavljivanja – elektronički mjeri debljinu papira da bi se spriječilo zaglavljivanje papira:

2

3

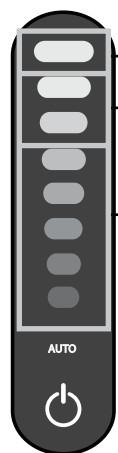

Do CRVENE: umetnuto je previše listova.

Do ŽUTE: produktivnost je optimalna.

Do ZELENE: može se dodati više listova.

Ako dođe do pogrešnog umetanja:

Sve lampice svijetle, a uništavač pauzira 3 – 6 sekundi

Izvadite nekoliko listova dok lampica ne dođe ispod crvenog.

Pričekajte da treperenje prestane nakon završetka automatske korekcije. Nastavit će se normalno rezanje.

Nastavite s rezanjem 100 % zaštićenim od zaglavljivanja

100% JAM PROOF

Ako zasvijetli nakon što je papir okrenut, pritisnite „natrag“ i uklonite papir. Inače će se nastaviti normalno rezanje.

*100 % otporno na zaglavljivanje kad se koristi u skladu s priručnikom za uporabu



SAFESENSE TECHNOLOGY

SAFESENSE® TEHNOLOGIJA

Rezanje prestaje čim ruke dodirnu otvor za papir.

POSTAVLJANJE I ISPITIVANJE

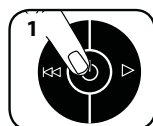

UKLJUČITE uništavač (ON) da biste aktivirali SafeSense®



Dodirnite testno područje i provjerite svijetli li SafeSense® lampica

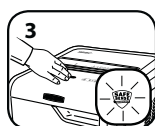

SafeSense® je aktivan i ispravno radi



Ako se ruka drži na SafeSense® području više od 3 sekunde, uništavač će se isključiti



ENERGY SAVINGS SYSTEM™

SUSTAV UŠTEDE ENERGIJE

Optimalna energetska učinkovitost 100 % vremena – pri uporabi i izvan uporabe.

- Ušteda energije na četiri načina: energetska učinkovita elektronika, sprečavanje zaglavljivanja, stanje pripravnosti i stanje mirovanja.
- Stanje mirovanja isključuje uništavač nakon 2 minute neaktivnosti.

DOK JE U STANJU MIROVANJA



U stanju mirovanja

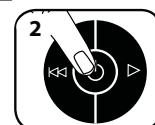

Za izlazak iz stanja mirovanja dodirnite upravljačku ploču



umetnite papir

Dotatne informacije o svim naprednim značajkama proizvoda tvrtke Fellowes potražite na www.fellowes.com

ODRŽAVANJE PROIZVODA

ČIŠĆENJE INFRACRVENIH SENZORA ZA AUTOMATSKO POKRETANJE

Senzori za otkrivanje papira dizajnirani su za rad bez održavanja. Međutim, u rijetkim slučajevima papirna prašina može blokirati senzore, što uzrokuje pokretanje motora čak i ako nema papira.

(Napomena: dva senzora za otkrivanje papira smještena su na sredini ulaza za papir).

ZA ČIŠĆENJE SENZORA



1
Isključite i odspojite uništavač papira



2
Pronađite infracrveni senzor za automatsko pokretanje

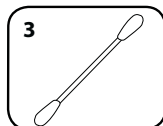

3
Umočite pamučni štapić u alkohol za čišćenje

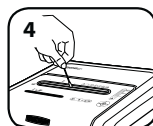

4
Pomoću pamučnog štapića obrišite bilo kakvu prljavštinu sa senzora papira

PODMAZIVANJE UNIŠTAVAČA PAPIRA

Svi uništavači papira za sitno rezanje trebaju ulje za vrhunske performanse. Ako nije nauljen, stroju se može smanjiti kapacitet za papir, može nastati neugodan zvuk prilikom uništavanja te bi u konačnici mogao i prestati raditi. Da biste izbjegli te probleme, preporučujemo da nauljite uništavač papira svaki put kad ispraznite spremnik za otpadni papir.

SLIJEDITE POSTUPAK PODMAZIVANJA U NASTAVKU I PONOVI TE DVAPUT

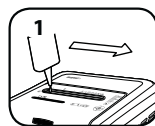

1
*Nanesite ulje preko ulaza

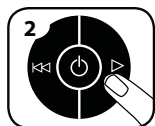

2
Pritisnite i držite „naprijed“ (▶) 2 – 3 sekunde



*Koristite samo ne-aerosolno biljno ulje u spremniku s dugom mlaznicom kao što je Fellowes 35250 

RJEŠAVANJE PROBLEMA



Lampica za puni spremnik: kad svijetli, otpadni spremnik uništavača je pun i treba ga isprazniti. Koristite Fellowes vrećicu za otpatke 36056.



SafeSense® lampica: ako su ruke preblizu ulazu za papir, SafeSense® lampica će zasvijetliti i uništavač će prestati s rezanjem. Ako je SafeSense® aktivan 3 sekunde, uništavač će se automatski isključiti i korisnik mora pritisnuti tipku za napajanje na upravljačkoj ploči da bi se rezanje nastavilo.



Lampica za uklanjanje papira: kad svijetli, pritisnite „natrag“ (◀◀) i uklonite papir. Smanjite količinu papira na prihvatljivu i ponovno umetnite u ulaz papira.



Lampica za otvorena vrata: uništavač neće raditi ako su vrata ormarića otvorena. Kad svijetli, zatvorite vrata za nastavak rezanja.



Lampica za izravno umetanje: kad svijetli, izvadite papir i umetnite ga ravno u ulaz za papir.

OGRANIČENO JAMSTVO ZA PROIZVOD

Ograničeno jamstvo: Fellowes, Inc. („Fellowes“) jamči da dijelovi stroja neće imati nedostatke u materijalu i izradi te pruža usluge i podršku u trajanju od 2 godine od datuma kupnje od strane originalnog kupca. Fellowes jamči da rezne oštrice stroja neće imati nedostatke u materijalu i izradi 20 godina od datuma kupnje od strane originalnog kupca. Ako se u jamstvenom roku utvrdi da je bilo koji dio neispravan, isključivi i ekskluzivni pravni lijek je popravak ili zamjena neispravnog dijela prema nahodjenju i na trošak tvrtke Fellowes. Ovo jamstvo se ne primjenjuje u slučaju pogrešne uporabe, neispravnog rukovanja, nepridržavanja standarda uporabe proizvoda, rada uništavača uz pogrešan izvor napajanja (koji nije naveden na naljepnici) ili neovlaštenog popravka. Fellowes zadržava pravo naplatiti kupcu bilo koji dodatni trošak koji Fellowes pretrpi

zbog nabavljanja dijelova ili pružanja usluga izvan zemlje u kojoj je ovlašteni prodavač prvotno prodao stroj. SVA PODRAZUMIJEVANA JAMSTVA, UKLJUČUJUĆI ONA O MOGUĆNOSTI PRODAJE ILI PRIKLADNOSTI ZA ODREĐENU SVRHU, OVIME SE OGRANIČAVAJU U TRAJANJU NA ODGOVARAJUĆI GORE NAVEDENI JAMSTVENI ROK. Tvrtka Fellowes ni u kojem slučaju ne snosi odgovornost za posljedične ili slučajne štete koje se odnose na ovaj proizvod. Ovo jamstvo vam daje određena zakonska prava. Trajanje, uvjeti i odredbe ovog jamstva vrijede u cijelom svijetu, osim ako lokalni zakoni ne zahtijevaju druga ograničenja, restrikcije ili uvjete. Za više pojedinosti ili zahtjev za servis prema ovom jamstvu obratite se tvrtki Fellowes ili svojem distributeru.

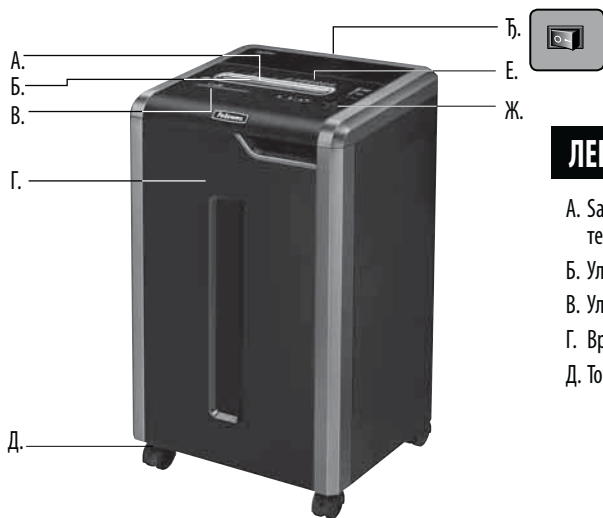

ЛЕГЕНДА

А. SafeSense® технологија
 Б. Улаз за папир
 В. Улаз за CD
 Г. Врата
 Д. Точкићи

Ђ. Прекидач за искључивање напајања
 ○ 1. ИСКЉУЧЕНО
 I 2. УКЉУЧЕНО
 Е. Погледајте безбедносна упутства

Ж. Контролна табла и LED диоде
 1. Уназад
 2. УКЉ./ИСКЉ
 3. Унапред
 4. Канта је пуна
 5. Отворена врата

6. Уклоните папир
 7. SafeSense® индикатор (жут)
 8. Дугме Аутоматски
 9. Уметните равно

КАРАКТЕРИСТИКЕ

Уништава: Папир, пластичне кредитне картице, CD/DVD, муницију за хефталице, мале спајалице за папир и нежељену пошту

Не уништава: Лепљиве етикете, папир непрекидног облика, фолије, новине, картон, велике спајалице за папир, фасцикле, рендгенске снимке или пластику која није наведена изнад

Величина унишеног папира:

Попречно сечење (325Ci)..... 4 mm x 38 mm
 Уздужно сечење (325i)..... 5,8 mm

Максимално:

Листова по пролазу, папир од 80 g (попречно сечење)..... 22*
 Листова по пролазу, папир од 70 g (попречно сечење)..... 24*
 Листова по пролазу, папир од 80 g (уздужно сечење)..... 24*
 Листова по пролазу, папир од 70 g (уздужно сечење)..... 26*
 CD-а/картица по пролазу..... 1*
 Ширина улаза за папир..... 240 mm

*A4 папир (70 g) при 220–240 V, 50/60 Hz, 4 ампера; тежи папир, влага или другачији напон од номиналног могу да смање капацитет. Максимално препоручене дневне стопе коришћења: 8.000 листова; 300 картица; 30 CD-ова.

Fellowes SafeSense® уништивачи су конструисани за рад у канцеларијским окружењима у опсегу од 10 °C до 26 °C (од 50 °F до 80 °F) и 40–80% релативне влажности.

⚠ UPOZORENJE: VAŽNA BEZBEDNOSNA UPUTSTVA – Pročitati pre upotrebe!



- Захтеви за рад, одржавање и сервисирање описани су у упутству за употребу. Прочитајте цело упутство за употребу пре употребе уништивача.
- Држите даље од деце и кућних љубимаца. Држите руке даље од улаза за папир. Када се производ не користи, обавезно га искључите или извуците утикач из утичнице.
- Држите стране предмета (рукавице, накит, одећу, косу итд.) даље од отвора уништивача. Ако предмет уђе у горњи отвор, пређите на режим Уназад (I<<I) да бисте вратили предмет.
- НЕМОЈТЕ да користите аеросолне производе, мазива на бази нафте или аеросола на уништивачу или близу њега. НЕМОЈТЕ ДА КОРИСТИТЕ „КОМПРИМОВАНИ ВАЗДУХ У ЛИМЕНЦИ“ ИЛИ „СРЕДСТВА ЗА ЧИШЋЕЊЕ ВАЗДУХОМ ПОД ПРИТИСКОМ“ НА УНИШТИВАЧУ. Испарења из мазива на бази погонских горива и нафте могу да се запале и изазову тешке повреде.
- Немојте да користите производ ако је оштећен или неисправан. Немојте да растављате уништивач. Немојте да постављате близу или преко извора топлоте или воде.

- Овај уништивач има прекидач за искључивање напајања (F) који мора да буде у положају УКЉУЧЕНО (I) да бисте могли да користите уништивач. У случају нужде, пребаците прекидач у положај ИСКЉУЧЕНО (O). То ће одмах зауставити уништивач.
- Избегавајте додиривање резних сечива испод главе уништивача.
- За CD-ове/картице користите само улаз који је за то намењен. Држите прсте даље од улаза за CD-ове.
- Немојте да стављате стране предмете у улаз за папир.
- Уништивач мора да буде прикључен у правилно уземљену зидну утичницу која обезбеђује напон и јачину струје који су наведени на етикети. Уземљена утичница мора да буде лако доступна и постављена у близини опреме. Енергетски претварачи, трансформатори и продужни каблови не смеју да се користе са овим производом.
- ОПАСНОСТ ОД ПОЖАРА – НЕМОЈТЕ да уништавате честитке са звучним чиповима или батеријама.
- Само за употребу у затвореном.
- Пре чишћења или сервисирања уништивача извуците утикач из утичнице.

OSNOVNA OPERACIJA UNIŠTAVANJA

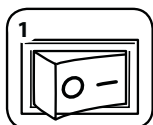

Укључите утикач у утичну и поставите прекидач за искључивање напајања у положај УКЉУЧЕНО (I)



Притисните (⏻) УКЉУЧЕНО да бисте га активирали



Уметните папир/картицу равно у улаз за папир и отпустите



Држите CD/картицу на ивици, уметните у средину улаза и онда отпустите



Када завршите, ИСКЉУЧИТЕ (⏻) уништивач



Након 2 минута неактивности уништивач ће аутоматски прећи у режим спавања

НАПРЕДНЕ КАРАКТЕРИСТИКЕ ПРОИЗВОДА



100% JAM PROOF Систем Jam Proof Елиминира заглављивање папира и обезбеђује снагу за захтевне послове.



SAFESENSE® TECHNOLOGY

SafeSense® технологија Зауставља уништавање чим се руком додирне улаз за папир.



ENERGY SAVINGS SYSTEM™

Систем за уштеду енергије Оптимална енергетска ефикасност у сваком тренутку – током употребе и приликом мировања.



100% РАД СИСТЕМА JAM PROOF* Елиминира заглављивање папира и обезбеђује снагу за захтевне послове.

1 Напредно спречавање заглављивања – систем електронски мери дебљину папира да би спречио заглављивање папира:

2

3

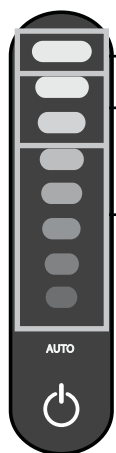

ЦРВЕНА зона: Уметнуто је превише листова.

ЖУТА зона: Продуктивност је оптимизирана.

ЗЕЛЕНА зона: Могуће је додавање још листова.

Ако дође до погрешног увлачења:

Сви индикатори ће почети да светле и уништивач ће направити паузу од 3 до 6 секунди

Уклоните неколико листова све док индикатор не буде испод црвене зоне.

Сачекајте да престане треперење након завршетка аутоматске корекције. Наставиће се уобичајено уништавање.

Наставите са 100% Jam Proof уништавањем

100% JAM PROOF

Ако светли након померања папира уназад, притисните дугме уназад и уклоните папир. У супротном, наставиће се уобичајено уништавање.

*100% отпорно на заглављивање када се користи у складу са упутством за употребу



SAFESENSE® TECHNOLOGY

SAFESENSE® ТЕХНОЛОГИЈА

Зауставља уништавање чим се руком додирне отвор за папир.

ПОСТАВЉАЊЕ И ТЕСТИРАЊЕ

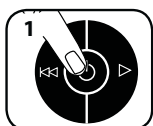

Укључите уништивач (⏻) да бисте активирали SafeSense®



Додирните област за тестирање и сачекајте да индикатор SafeSense® почне да светли



SafeSense® је активан и ради правилно



Ако се рука држи у SafeSense® области више од 3 секунде уништивач ће се искључити



ENERGY SAVINGS SYSTEM™

СИСТЕМ ЗА УШТЕДУ ЕНЕРГИЈЕ

Оптимална енергетска ефикасност у сваком тренутку – током употребе и приликом мировања.

- Штеди енергију на четири начина: енергетски ефикасна електроника, спречавање заглављивања, стање приправности и режим спавања.
- Режим спавања искључује уништивач након 2 минута неактивности.

У ТОКУ РЕЖИМА СПАВАЊА

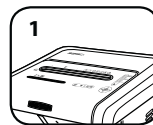

У режиму спавања

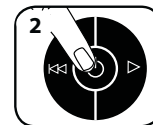

Да бисте изашли из режима спавања додирните контролну таблу



уметните папир

ОДРЖАВАЊЕ ПРОИЗВОДА

ЧИШЋЕЊЕ ИНФРАЦРВЕНИХ СЕНЗОРА ЗА АУТОМАТСКО ПОКРЕТАЊЕ

Сензори за откривање папира конструисани су за рад без одржавања. Међутим, у ретким ситуацијама сензоре може да блокира папирна прашина што узрокује покретање мотора чак и ако нема папира.

(Напомена: два сензора за откривање папира налазе се у средини улаза за папир).

ЗА ЧИШЋЕЊЕ СЕНЗОРА



Искључите уништивач и извуците утикач из утичнице



Пронађите инфрацрвени сензор за аутоматско покретање

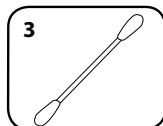

Умочите штапић у алкохол

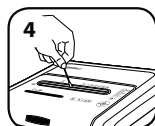

Помоћу штапића за уши обришите нечистоће са сензора за папир

ПОДМАЗИВАЊЕ УНИШТИВАЧА

Свим уништивачима са попречним сечењем потребно је уље да би постигли врхунске перформансе. Ако машина није подмазана, то може да проузрокује смањени капацитет, гласну буку приликом уништавања, па чак и престанак рада. Да бисте избегли ове проблеме, препоручујемо вам да подмажете уништивач сваког пута када испразните канту за отпад.

ПРАТИТЕ ПОСТУПАК ПОДМАЗИВАЊА У НАСТАВКУ И ПОНОВИТЕ ДВА ПУТА

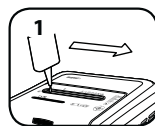

*Нанесите уље преко улаза

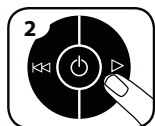

Притисните унапред (>) и задржите 2–3 секунде

OPREZNI! *Користите само биљно уље без аеросола у дугој посуди са млазницом, као што је Fellowes 35250



РЕШАВАЊЕ ПРОБЛЕМА



Индикатор да је канта пуна: Када светли, канта за отпад уништивача је пуна и мора да се испразни. Користите Fellowes кесу за отпад 36056.



SafeSense® индикатор: Ако су руке преблизу улаза за папир, SafeSense® индикатор ће почети да светли и уништивач ће се зауставити. Ако је SafeSense® индикатор активан 3 секунде, уништивач ће се аутоматски искључити и корисник ће морати да притисне дугме за напајање на контролној табли да би наставио са радом.



Индикатор за уклањање папира: Када светли, притисните уназад (<<) и уклоните папир. Смањите број папира на прихватљиву количину и поново га уметните у улаз за папир.



Индикатор отворених врата: Уништивач не може да ради ако су врата отворена. Када светли, затворите врата да бисте наставили са сечењем.



Индикатор за равно уметање: Када светли, извадите папир и уметните га равно у улаз за папир.

ОГРАНИЧЕНА ГАРАНЦИЈА ПРОИЗВОДА

Ограничена гаранција: Компанија Fellowes, Inc. („Fellowes“) гарантује да ће делови машине бити без грешака у материјалу и изради и обезбеђује сервис и подршку 2 године од датума куповине од стране првог купца. Fellowes гарантује да ће резна сечива машине бити без грешака у материјалу и изради 20 година од дана куповине од стране првог купца. Ако се у гарантном року утврди да је неки део неисправан, једино и ексклузивно решење је поправка или замена неисправног дела, по избору и трошку компаније Fellowes. Ова гаранција не важи у случајевима злоупотребе, погрешног руковања, непоштовања прописаних стандарда за употребу производа, рада уништивача са неправилним напајањем (осим оног који је наведен на етикети) или неовлашћене поправке. Fellowes задржава право да наплати купцу било који додатни трошак који Fellowes буде имао за

набавку делова или пружање услуга ван земље у којој је машина првобитно продата од стране овлашћеног продавца. БИЛО КОЈА ИМПЛИЦИРАНА ГАРАНЦИЈА, УКЉУЧУЈУЋИ ГАРАНЦИЈУ ПОДЕСНОСТИ ЗА ПРОДАЈУ ИЛИ ПОДОБНОСТИ ЗА ОДРЕЂЕНУ СВРХУ, ОВИМ СЕ ОГРАНИЧАВА У ТРАЈАЊУ НА ОДГОВАРАЈУЋИ ПЕРИОД ГАРАНЦИЈЕ КОЈИ ЈЕ ГОРЕ НАВЕДЕН. Fellowes неће бити одговоран за било какву накнадну или случајну штету која се може приписати овом производу. Ова гаранција вам даје одређена законска права. Трајање, услови и одредбе ове гаранције важе у целом свету, осим ако локални закони прописују различита ограничења, рестрикције или услове. За више детаља или за обављање сервиса у оквиру ове гаранције, обратите се компанији Fellowes или свом продавцу.

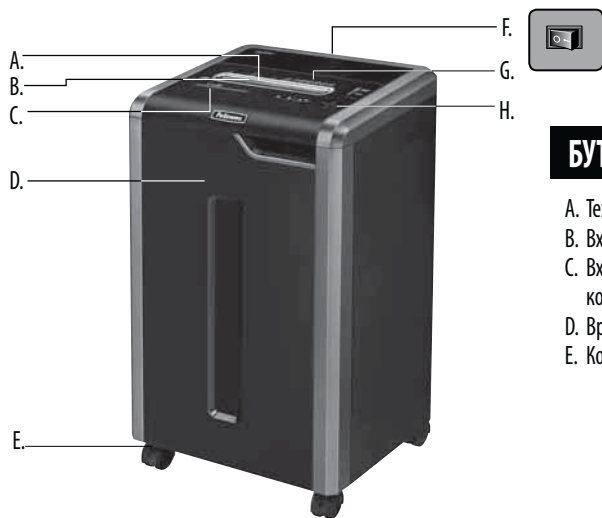

БУТОН

- | | | |
|--------------------------------|---------------------------------------|---|
| A. Технология SafeSense® | F. Ключ за прекъсване на захранването | H. Контролен панел и светодиодни индикатори (LED) |
| B. Вход за хартия | ○ 1. Изключване (OFF) | I◀◀ 1. Обратен ход |
| C. Вход за компактдискове (CD) | I 2. Включване (ON) | ⏻ 2. Включване/Изключване (ON/OFF) |
| D. Врата | G. Вижте инструкциите за безопасност | ▶ 3. Напред |
| E. Колелца | | ♻️ 4. Пълен контейнер |
| | | 🔒 5. Отворена врата |
| | | 📄 6. Изваждане на хартията |
| | | ⚠️ 7. Индикатор SafeSense® (жълт) |
| | | ⏻ 8. Автоматичен бутон |
| | | 👉 9. Право подаване |

ВЪЗМОЖНОСТИ

Реже: Хартия, пластмасови кредитни карти, компактдискове/DVD дискове (CD/DVD), телчета, малки кламери и рекламни материали, получени по пощата

Не реже: Самозалепващи се етикети, безконечна хартия, прозрачни материали, вестници, картон, големи кламери, папки, рентгенови снимки или пластмаси, различни от посочените по-горе

Размер на хартията за рязане:

Нарязване на парченца (325Ci) 4 mm x 38 mm
Нарязване на летни (325i) 5,8 mm

Максимално:

Листове на един ход, хартия 80 g (нарязване на парченца) 22*
Листове на един ход, хартия 70 g (нарязване на парченца) 24*
Листове на един ход, хартия 80 g (нарязване на ленти) 24*
Листове на един ход, хартия 70 g (нарязване на ленти) 26*
Компактдискове (CD)/карти на един ход 1*
Ширина на входния отвор за хартия 240 mm

*A4 (70 g), хартия при 220 V – 240 V, 50/60 Hz, 4 ампера; по-тежка хартия, влага или напрежение, различно от номиналното, могат да намалят капацитета. Максимални препоръчителни стойности на ежедневна употреба: 8 000 листа, 300 карти, 30 компактдиска (CD).

Шредерите Fellowes SafeSense® са предназначени за работа в офис среда с параметри в диапазона между 50–80 градуса по Фаренхайт (10–26 градуса по Целзий) и 40–80% относителна влажност.

⚠️ ПРЕДУПРЕЖДЕНИЕ: ВАЖНИ ИНСТРУКЦИИ ЗА БЕЗОПАСНОСТ – Прочетете преди употреба!

- Изискванията за работа, поддръжка и обслужване са описани в ръководството за употреба. Прочете цялото ръководство за употреба, преди да работите с шредерите.
- Да се пази далеч от достъп на деца и домашни любимци. Дръжте ръцете си далеч от входа за хартия. Винаги поставяйте в изключено положение или изваждайте щепсела от контакта, когато не използвате машината.
- Дръжте външни предмети – ръкавици, бижута, дрехи, коса и т.н. – далеч от отворите на шредера. Ако някакъв предмет попадне в горния отвор, включете на обратен ход (I◀◀), за да извадите предмета.
- НЕ използвайте аерозолни продукти, смазки на нефтена основа или аерозолни смазки върху или близо до шредера. НЕ ИЗПОЛЗВАЙТЕ „ФЛАКОНИ СЪС СГЪСТЕН ВЪЗДУХ“ ИЛИ „СПРЕЙОВЕ СЪС СГЪСТЕН ВЪЗДУХ ЗА ПОЧИСТВАНЕ“ ВЪРХУ ШРЕДЕРА. Изпаренията от горива за двигатели и смазки на нефтена основа могат да се samozапалят и да причинят сериозно нараняване.
- Не използвайте при повреда или дефект. Не разглобявайте шредера. Не го поставяйте в близост или над източник на топлина или вода.
- Този шредер има ключ за прекъсване на захранването (F), който трябва да бъде във включено положение (ON) (I), за да работи шредерът. В случай на авария преместете ключа в изключено положение (OFF) (O). Това действие ще изключи шредера незабавно.
- Избягвайте контакт с откритите режещи ножове под главата на шредера.
- Използвайте само определения вход за компактдискове (CD)/карти. Дръжте пръстите далеч от входа за компактдискове (CD).
- Не поставяйте външни предмети във входа за хартия.
- Шредерът трябва да е включен в правилно заземен стенов контакт или гнездо с напрежение и ток, отговарящи на отбелязаните на етикета. Заземеният стенов контакт или гнездо трябва да бъдат монтирани в близост до оборудването и да са лесно достъпни. С този продукт не трябва да се използват преобразователи на енергия, трансформатори или удължителни кабели.
- ОПАСНОСТ ОТ ПОЖАР – НЕ режете поздравителни картички с чипове за музика или с батерии.
- За употреба само на закрито.
- Изваждайте захранващия кабел на шредера от контакта преди почистване или обслужване.

ОСНОВНА РАБОТА ЗА УНИЩОЖАВАНЕ ЧРЕЗ РЯЗАНЕ

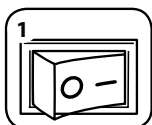

Включете щепсела в контакта и поставете ключа за прекъсване на захранването във включено положение (ON) (I)



Натиснете бутона за включване (ON) (I), за да активирате шредера



Подайте хартията/ картата направо във входа за хартия и я пуснете



Дръжете компактдиска (CD)/картата за ръба, подайте го/я в центъра на входа и пуснете



След завършване на рязането, изключете (OFF) (O)



Не правете нищо и шредерът ще премине автоматично в режим на заспиване след 2 минути неактивност

РАЗШИРЕНИ ФУНКЦИИ НА ПРОДУКТА



100%
JAM PROOF

Система срещу задръстване Jam Proof
Елиминира задръстването с хартия и се справя с трудни задачи.



SAFESENSE®
TECHNOLOGY

Технологията SafeSense®
Спира рязането веднага, когато ръцете докоснат отвора за хартия.



ENERGY
SAVINGS
SYSTEM™

Система за енергоспестяване
Оптимална енергийна ефективност 100% от времето - в употреба и извън употреба.



100%
JAM PROOF

РАБОТА НА СИСТЕМАТА СРЕЩУ ЗАДРЪСТВАНЕ JAM PROOF*

Елиминира задръстването с хартия и се справя с трудни задачи.



*Защита от задръстване 100% Jam Proof, когато се използва в съответствие с ръководството за употреба



SAFESENSE®
TECHNOLOGY

Спира рязането веднага, когато ръцете докоснат отвора за хартия.

НАСТРОЙВАНЕ И ТЕСТВАНЕ

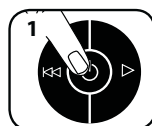

Включете шредера (ON) (I), за да активирате SafeSense®



Докоснете областта за тест и вижте дали индикаторът SafeSense® свети



SafeSense® е активна и работи нормално



Ако задържите ръката си върху областта на SafeSense® за повече от 3 секунди, шредерът ще се изключи



ENERGY
SAVINGS
SYSTEM™

СИСТЕМА ЗА ЕНЕРГОСПЕСТЯВАНЕ

Оптимална енергийна ефективност 100% от времето - в употреба и извън употреба.

- Спестява енергия по четири начина: енергоефективна електроника, предотвратяване на задръстване, режим на готовност и режим на заспиване.
- Режимът на заспиване изключва шредера след 2 минути неактивност.

КОГАТО Е В РЕЖИМ НА ЗАСПИВАНЕ



В режим на заспиване

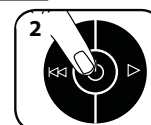

За да излезете от режима на заспиване, докоснете контролния панел



пхнете хартия

ПОДДРЪЖКА НА ПРОДУКТА

ПОЧИСТВАНЕ НА АВТОМАТИЧНО СТАРТИРАЩИТЕ СЕ ИНФРАЧЕРВЕНИ СЕНЗОРИ

Сензорите за откриване на хартия са разработени за работа без поддръжка. В редки случаи обаче сензорите може да бъдат блокирани от хартиен прах, което да доведе до работа на мотора, дори при липсата на хартия.

(Забележка: два сензора за откриване на хартия се намират в средата на входа за хартия).

ЗА ДА ПОЧИСТИТЕ СЕНЗОРИТЕ



1 Изключете шредера и извадете захранващия кабел от контакта



2 Открийте автоматично стартиращия се инфрачервен сензор

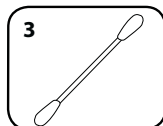

3 Напоете памучен тампон в спирт

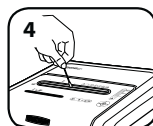

4 Изчистете с памучния тампон всякакво замърсяване от сензорите за хартия

СМАЗВАНЕ НА ШРЕДЕРА

За всички шредери за нарязване на парченца е необходимо масло за най-голяма производителност. Ако не се смазва, машината може да работи с намален капацитет за листове, с досаден шум при рязане и накрая може да спре да работи. За да се избегнат тези проблеми, ние ви препоръчваме да смазвате вашия шредер всеки път, когато изпразвате контейнера за отпадъци.

СЛЕДВАЙТЕ ПРОЦЕДУРИТЕ ЗА СМАЗВАНЕ ПО-ДОЛУ И ПОВТОРЕТЕ ДВА ПЪТИ

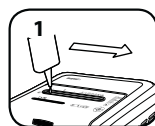

*Нанесете масло на входа



2 Натиснете и задръжте бутона за напред (▶) в продължение на 2–3 секунди

⚠ ВНИМАНИЕ *Използвайте само неаерозолно растително масло в контейнер с дълга дюза, като Fellowes 35250 

ОТСТРАНЯВАНЕ НА НЕИЗПРАВНОСТИ



Индикатор за пълен контейнер: Когато свети, контейнерът за отпадъци на шредера е пълен и трябва да се изпразни. Използвайте торбата за отпадъци Fellowes 36053.



Индикатор SafeSense®: Ако ръцете ви са твърде близо до входа за хартия, индикаторът SafeSense® ще светне и шредерът ще спре рязането. Ако SafeSense® е активна в продължение на 3 секунди, шредерът автоматично ще се изключи и потребителят трябва да натисне бутона за захранването на контролния панел, за да възобнови рязането.



Индикатор за изваждане на хартия: Когато свети, натиснете бутона за обратен ход (◀◀) и извадете хартията. Намалете количеството хартия до приемливо количество и отново подайте във входа за хартия.



Индикатор за отворена врата: Шредерът няма да работи, ако вратата на шкафа е отворена. Когато свети, затворете вратата, за да възобновите рязането.



Индикатор за право подаване: Когато свети, извадете хартията и подайте направо във входа за хартия.

ОГРАНИЧЕНА ГАРАНЦИЯ ЗА ПРОДУКТА

Ограничена гаранция: Fellowes, Inc. („Fellowes“) гарантира, че частите на машината са без дефекти на материали и изработка, и им осигурява обслужване и поддръжка за 2 години от датата на закупуване от първоначалния потребител. Fellowes гарантира, че режещите ножове на машината са без дефекти на материали и изработка, като дава гаранция 20 години от датата на закупуване от първоначалния потребител. Ако която и да е част се окаже дефектна през гаранционния период, вашето единствено и изключително обезщетение ще бъде ремонт или замяна на дефектната част по избор и за сметка на Fellowes. Настоящата гаранция не важи за случаи на злоупотреба, неправилно боравене, несъответствие със стандартите за употреба на продукта, работа на шредера с неподходящо електрическо захранване (различно от това, посочено на етикета) или неоторизиран ремонт. Fellowes си запазва правото да начислява на потребителите

всякакви допълнителни разходи, направени от Fellowes за осигуряване на части или услуги извън държавата, в която шредерът е продаден първоначално от оторизиран търговец. **ВСЯКА КОСВЕНА ГАРАНЦИЯ, ВКЛЮЧИТЕЛНО ТАЗИ ЗА ПРОДАВАЕМОСТ ИЛИ ПРИГОДНОСТ ЗА КОНКРЕТНА ЦЕЛ, ПО СИЛАТА НА НАСТОЯЩИЯ ДОКУМЕНТ Е ОГРАНИЧЕНА В РАМКИТЕ НА СЪОТВЕТНИЯ ГАРАНЦИОНЕН ПЕРИОД, УКАЗАН ПО-ГОРЕ.** В никакъв случай Fellowes не носи отговорност за каквито и да е последващи или случайни щети, дължащи се на този продукт. Настоящата гаранция ви дава определени законови права. Продължителността и условията на настоящата гаранция са валидни в целия свят, с изключение на местата, където местното законодателство може да изисква различни ограничения, рестрикции или условия. За повече подробности или за получаване на обслужване по настоящата гаранция моля, свържете се с нас или с вашия търговец.

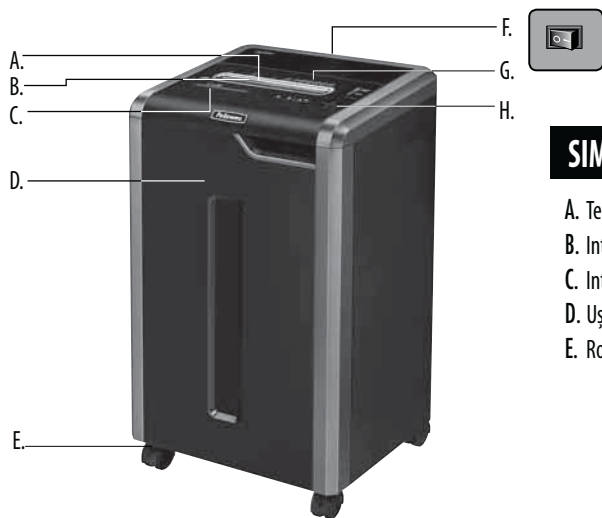

SIMBOLURI

- | | | |
|---------------------------|--|---|
| A. Tehnologie SafeSense® | F. Întrerupător de deconectare a alimentării | H. Panou de control și LED-uri |
| B. Intraire pentru hârtie | ○ 1. OPRIT | 1. Inversare |
| C. Intraire pentru CD | I 2. PORNIT | 2. PORNIT/OPRIT |
| D. Ușă | G. Consultați instrucțiunile de siguranță | 3. Înainte |
| E. Rotile | | 4. Coș plin |
| | | 5. Ușă deschisă |
| | | 6. Îndepărtare hârtie |
| | | 7. Indicator SafeSense® (culoare galbenă) |
| | | 8. Buton Auto |
| | | 9. Alimentare corectă |

CARACTERISTICI

Poate distruge: hârtie, cărți de credit din plastic, CD/DVD, capse, agrafe mici pentru hârtie și corespondență veche

Nu poate distruge: etichete adezive, hârtie de formular în role, folii transparente, hârtie de ziar, carton, agrafe mari pentru hârtie, mape, radiografii sau materiale plastice altele decât cele menționate mai sus

Dimensiune hârtie mărunțită:

Tăiere transversală (325Ci) 4 mm x 38 mm
Tăiere în fâșii (325i) 5,8 mm

Maxim:

Coli per ciclu, hârtie 80 g (tăiere transversală) 22*
Coli per ciclu, hârtie 70 g (tăiere transversală) 24*
Coli per ciclu, hârtie 80 g (tăiere în fâșii) 24*
Coli per ciclu, hârtie 70 g (tăiere în fâșii) 26*
CD-uri/Carduri bancare per ciclu 1*
Lățime de intrare a hârtiei 240 mm

*A4 (70 g), hârtie la 220 V–240 V, 50/60 Hz, 4 A; hârtia mai grea, umiditatea sau utilizarea unei alte tensiuni decât cea nominală pot reduce performanța aparatului. Rate maxime zilnice de utilizare recomandate: 8.000 de coli; 300 de carduri bancare; 30 de CD-uri.

Distrugătoarele de documente Fellowes SafeSense® sunt proiectate pentru a fi utilizate în medii de birou la o temperatură cuprinsă între 50 și 80 grade Fahrenheit (10 și 26 grade Celsius) și o umiditate relativă cuprinsă între 40 și 80%.

⚠️ AVERTIZARE: INSTRUCȚIUNI DE SIGURANȚĂ IMPORTANTE — Citiți înainte de utilizare!

- Cerințele de operare, întreținere și service sunt tratate în manualul de instrucțiuni. Citiți tot manualul de instrucțiuni înainte de a pune în funcțiune distrugătorul de documente.
- A nu se lăsa la îndemâna copiilor și animalelor de companie. Nu puneți mâinile în punctul de intrare pentru hârtie. Comutați întotdeauna în modul oprit sau deconectați când nu utilizați aparatul.
- Țineți obiectele străine – mănuși, bijuterii, îmbrăcăminte, păr etc. – la distanță de deschiderile distrugătorului de documente. Dacă vreun obiect intră în deschiderea superioară, comutați în modul Inversare (I<<I) pentru a putea scoate obiectul.
- NU utilizați produse pe bază de aerosol, pe bază de petrol sau lubrifianți pe bază de aerosol pe suprafața sau în apropierea distrugătorului de documente. NU UTILIZAȚI „AER ÎMBUTELIAT” SAU „SPRAY-URI ANTI-PRAF” PE DISTRUGĂTORUL DE DOCUMENTE. Vaporii generați de carburanți și lubrifianți pe bază de petrol se pot aprinde, provocând leziuni grave.
- Nu utilizați aparatul dacă este deteriorat sau defect. Nu dezamblați distrugătorul de documente. Nu poziționați lângă o sursă de căldură, apă sau deasupra acestora.

- Acest distrugător de documente are un întrerupător de deconectare a alimentării (F) care trebuie să fie în poziția PORNIT (I) pentru a pune în funcțiune aparatul. În caz de urgență, mutați comutatorul în poziția OPRIT (O). Această acțiune va opri imediat distrugătorul de documente.
- Evitați atingerea lamelor de tăiat expuse de sub capul de tăiere.
- Utilizați doar intrarea specificată pentru CD-uri/carduri bancare. Nu introduceți degetele în intrarea pentru CD-uri.
- Nu introduceți obiecte străine în intrarea pentru hârtie.
- Distrugătorul de documente trebuie conectat la o priză de perete sau mufă împământată corespunzător cu tensiunea și amperajul specificate pe etichetă. Priza de perete sau mufa împământată trebuie instalate în apropierea echipamentului și trebuie să fie ușor accesibile. Conversoarele, transformatoarele sau cablurile prelungitoare nu trebuie utilizate împreună cu acest produs.
- PERICOL DE INCENDIU – NU tăiați felicitări prevăzute cu chipuri de sunet sau baterii.
- Exclusiv pentru utilizare în spații interioare.
- Deconectați distrugătorul de documente înainte de curățare sau service.

Operațiuni de tăiere de bază

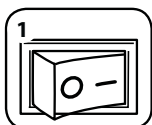

1
Conectați și puneți
întrerupătorul de
deconectare a alimentării
în poziția PORNIT (I)



2
Apăsați pe (PORNIT) pentru activare



3
Introduceți hârtia/
cardul direct în punctul
de intrare pentru hârtie
și eliberați



4
sau
Ținând CD-ul/cardul
de margine, introduceți
în centrul intrării
și eliberați

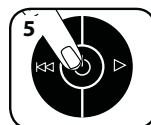

5
După ce ați terminat
operațiunea de tăiere
comutați în modul
OPRIT (O)



6
Nu trebuie să faceți
nimic, iar distrugătorul
de documente va trece
automat în modul
hibernare după 2 minute
de inactivitate

Caracteristici avansate ale produsului



100% JAM PROOF Sistem Jam Proof
Elimină blocajele și permite
operațiuni de tăiere dificile.



SAFESENSE® TECHNOLOGY Tehnologia SafeSense®
Oprește imediat operațiunea de
tăiere atunci când atingeți cu mâinile
intrarea pentru hârtie.



ENERGY SAVINGS SYSTEM™ Sistem de economisire
a energiei
Eficiență energetică optimă
în 100% din timp – în timpul
utilizării și când este oprit.



100% JAM PROOF FUNCȚIONAREA SISTEMULUI JAM PROOF*
Elimină blocajele și permite operațiuni de tăiere dificile.

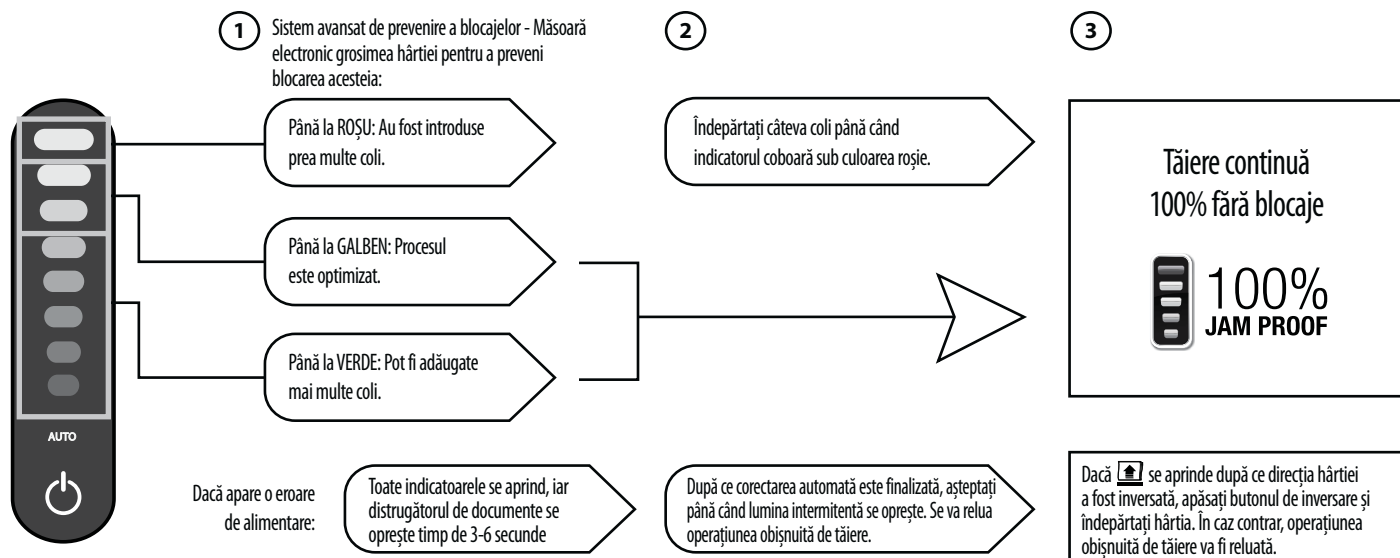

*100% Fără blocaje atunci când este utilizat în conformitate cu manualul de utilizare



SAFESENSE® TECHNOLOGY Tehnologie SAFESENSE®

Oprește imediat operațiunea de tăiere atunci când atingeți cu mâna deschiderea pentru hârtie.

CONFIGURARE ȘI TESTARE

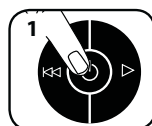

1
PORNITI distrugătorul
de documente (PORNIT) pentru
a activa funcția SafeSense®



2
Atingeți spațiul de
testare și verificați dacă
se aprinde indicatorul
SafeSense®



3
Funcția SafeSense® este
activă și funcționează
corect



4
Dacă țineți mâna pe zona
SafeSense® mai mult de
3 secunde, distrugătorul
de documente se va opri



ENERGY SAVINGS SYSTEM™

SISTEM DE ECONOMISIRE A ENERGIEI

Eficiență energetică optimă în 100% din timp – în timpul utilizării și când este oprit.

- Economisește energia în patru moduri: sistem electronic eficient din punct de vedere energetic, sistem de prevenire a blocajelor, mod „În așteptare” și mod hibernare.
- Modul de hibernare oprește distrugătorul de documente după 2 minute de inactivitate.

CÂND APARATUL ESTE ÎN MODUL DE HIBERNARE



1
În modul
de hibernare

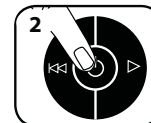

2
Pentru a ieși din modul
de hibernare, atingeți
panoul de control



3
introduceți hârtia

Pentru mai multe informații despre toate caracteristicile avansate ale produselor Fellowes accesați www.fellowes.com

ÎNȚEȚINEREA PRODUSULUI

CURĂȚAREA SENZORILOR CU INFRAROȘU DE PORNIRE AUTOMATĂ

Senzorii de detectare a hârtiei sunt proiectați pentru funcționare fără întreținere. Totuși, în situații rare senzorii pot fi blocați de praf de hârtie care cauzează rularea motorului chiar dacă nu există vreo cantitate de hârtie prezentă.

(Notă: doi senzori de detectare a hârtiei sunt situați în centrul punctului de intrare pentru hârtie).

PENTRU A CURĂȚA SENZORII



1 Opriți și deconectați alimentarea distrugătorului de documente



2 Localizați senzorul cu infraroșu de pornire automată

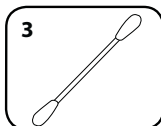

3 Înmuiați un bețișor de bumbac în alcool sanitar

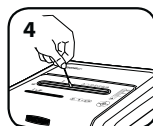

4 Cu ajutorul bețișorului de bumbac, ștergeți orice urmă de contaminare de pe senzorii de hârtie

GRESAREA DISTRUGĂTORULUI DE DOCUMENTE

Toate distrugătoarele de documente cu tăiere transversală necesită ulei pentru performanță de vârf. Dacă nu este uns, aparatul poate avea o capacitate redusă de procesare a colilor, pot surveni zgomote intruzive în timpul tăierii și într-un final aparatul se poate defecta. Pentru a evita aceste probleme, vă recomandăm să gresați distrugătorul de documente de fiecare dată când goliți coșul de gunoi.

URMAȚI PROCEDURA DE GRESARE PREZENTATĂ MAI JOS ȘI REPETAȚI DE DOUĂ ORI

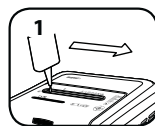

1 *Aplicați ulei pe toată suprafața punctului de intrare



2 Apăsăți și mențineți apăsat butonul Înainte (▶) timp de 2 – 3 secunde

PRECAUȚIE *Utilizați doar ulei vegetal fără aerosol din recipiente cu duze lungi, cum ar fi Fellowes 35250 

DEPANARE



Indicador pentru coș plin: Când acest indicator este iluminat, coșul distrugătorului de documente este plin și trebuie golit. Folosiți sacul de gunoi Fellowes 36056.



Indicador SafeSense®: Dacă mâinile sunt prea aproape de punctul de intrare pentru hârtie, indicatorul SafeSense® se va aprinde și distrugătorul de documente se va opri. Dacă indicatorul SafeSense® este activ timp de 3 secunde, distrugătorul de documente se va opri automat, iar utilizatorul trebuie să apese butonul de pornire de pe panoul de control pentru a relua operațiunea de tăiere.



Indicador îndepărtare hârtie: Când acest indicator este iluminat, apăsați butonul Inversare (◀◀) și îndepărtați hârtia. Reduceți cantitatea de hârtie la o valoare acceptabilă și reintroduceți hârtia în punctul de intrare pentru hârtie.



Indicador pentru ușă deschisă: Distrugătorul de documente nu va funcționa dacă ușa sa este deschisă. Când acest indicator este aprins, închideți ușa pentru a relua operațiunea de tăiere.



Indicador pentru alimentare corectă: Când acest indicator este iluminat, îndepărtați hârtia și introduceți-o drept în intrarea pentru hârtie.

GARANȚIE LIMITATĂ PENTRU PRODUS

Garanție Limitată: Fellowes, Inc. („Fellowes”) garantează că piesele aparatului nu conțin defecte materiale sau de execuție, și asigură service și asistență timp de 2 ani începând de la data achiziționării de către consumatorul inițial. Fellowes garantează că lamele de tăiat ale aparatului nu conțin defecte materiale sau de execuție pe o durată de 20 ani începând de la data achiziționării de către consumatorul inițial. Dacă se constată că vreo piesă este defectă pe durata perioadei de garanție, compensația dvs. unică și exclusivă va fi reparația sau înlocuirea piesei defecte, la alegerea și pe cheltuiala Fellowes. Această garanție nu se aplică în caz de abuz, utilizare necorespunzătoare, nerespectarea standardelor de utilizare a produsului, operarea distrugătorului de documente folosind o sursă de alimentare necorespunzătoare (alta decât cea menționată pe etichetă) sau o lucrare de reparație neautorizată. Fellowes își rezervă dreptul de a percepe consumatorilor

costurile suplimentare înregistrate de Fellowes pentru asigurarea de piese sau servicii în afara țării unde se vinde inițial aparatul de către un revânzător autorizat. ORICE GARANȚIE IMPLICITĂ, INCLUSIV CEA DE VANDABILITATE SAU POTRIVIRE PENTRU UN ANUMIT SCOP, ESTE LIMITATĂ PRIN PREZENTA CA DURATĂ LA PERIOADA DE GARANȚIE ADECVATĂ STABILĂ MAI SUS. În niciun caz Fellowes nu va fi răspunzătoare pentru daune indirecte sau incidentale care pot fi atribuite acestui produs. Această garanție vă oferă anumite drepturi legale. Durata, termenii și condițiile acestei garanții sunt valabile pe plan mondial, cu excepția situațiilor când limitări, restricții sau condiții diferite pot fi prevăzute prin legislația locală. Pentru mai multe detalii sau pentru a beneficia de service în baza acestei garanții, vă rugăm să ne contactați sau să contactați dealerul dvs.



المفتاح

- أ. تكنولوجيا SafeSense® ز. انظر إرشادات السلامة
 ب. مدخل الورق ح. لوحة التحكم ومصابيح (LED)
 ج. مدخل الأقراص المضغوطة 1. عكس
 د. الباب 2. تشغيل/إيقاف تشغيل
 هـ. الكاستر 3. للامام
 و. مفتاح فصل الطاقة 4. السلة ممتلئة
 1. إيقاف التشغيل 5. الباب مفتوح
 2. تشغيل
6. أخرج الورق
 7. مؤشر SafeSense® (أصفر)
 8. الزر "تلقائي" (Auto)
 9. تغذية مستقيمة

الإمكانات

ستمزق: الورق. بطاقات ائتمان بلاستيكية. والأقراص المضغوطة/أقراص الفيديو الرقمية. والدبابيس. وقصاصات الورق الصغيرة ورسائل البريد غير المهمة

لن تمزق: البطاقات اللاصقة، أو الصفحات المتواصلة، أو الشفافيات، أو الجرائد، أو علب الكرتون، أو قصاصات الورق الكبيرة، أو المجلدات، أو الأشعة السينية أو البلاستيك سوى المذكور أعلاه

حجم تمزيق الورق:

الطراز المستعرض (325Ci) 4 ملم x 38 ملم
 الطراز الشريطي (325i) 5.8 ملم

الحد الأقصى:

صفحة لكل مرة. ورقة بحجم 80 جرام (الطراز المستعرض) *22
 صفحة لكل مرة. ورقة بحجم 70 جرام (الطراز المستعرض) *24
 صفحة لكل مرة. ورقة بحجم 80 جرام (الطراز الشريطي) *24
 صفحة لكل مرة. ورقة بحجم 70 جرام (الطراز الشريطي) *26
 قرصًا مضغوطًا/بطاقة لكل مرة *1
 عرض مدخل الورق 240 ملم
 *ورق بحجم A4 (70 جرام) عند 220-240 فولت. 60/50 هيرتز. 4 أمبير. قد يؤدي استخدام ورق أكثر سمكًا، أو رطوبة أو استخدام فولطية أخرى غير المقدر إلى تقليل السرعة. معدلات الاستخدام اليومية القصوى الموصى بها: 8000 صفحة، 300 بطاقة، 30 قرصًا مضغوطًا.

في درجة حرارة تتراوح بين 10-26 درجة مئوية (50-80 فهرنهايت) ورطوبة نسبية تتراوح بين 40 - 80%. تم تصميم أجهزة تمزيق المستندات من Fellowes SafeSense® بحيث تعمل في نطاق البيئات المكتبية.

تحذير: إرشادات مهمة للسلامة - اقرأ قبل الاستخدام!

- يتم تناول موضوعات التشغيل والصيانة ومتطلبات الخدمة في دليل الإرشادات. اقرأ الدليل بالكامل قبل تشغيل أجهزة تمزيق المستندات.
- احرص على إبعاد المنتج عن الأطفال والحيوانات الأليفة. أبعد يديك عن مدخل الورق. اضبط الجهاز دائمًا على إيقاف التشغيل أو افصل طاقته عند عدم استخدامه.
- أبعد الأجسام الغريبة - القفازات والمجوهرات والأقمشة والشعر وما إلى ذلك - عن فتحات جهاز التمزيق. في حالة دخول أجسام في الفتحة العلوية. اضبط الجهاز على "عكس" (A) لإخراج الجسم الغريب.
- لا تستخدم منتجات الأيروسول. أو منتجات التزييت المشتقة من مواد بترولية أو الأيروسول. على جهاز التمزيق أو بالقرب منه. لا تستخدم "عبوات الهواء المضغوط" أو "أدوات نفخ الغبار" على جهاز التمزيق. إن الأبخرة المتصاعدة من أجزاء الدفع ومنتجات التزييت المشتقة من مواد بترولية. قد تكون قابلة للاشتعال مما قد يؤدي لإصابة خطيرة.
- لا تستخدم الجهاز في حالة تلفه أو وجود عيب به. لا تقم بفك أجزاء الجهاز. لا تضعه بالقرب من مصدر ساخن أو ماء أو عليهما.
- يحتوي هذا الجهاز على مفتاح فصل الطاقة (و) يجب أن يكون في وضع التشغيل (I) حتى يعمل الجهاز. في حالة الطوارئ: حرك المفتاح إلى وضع إيقاف التشغيل (O). سيؤدي هذا الإجراء إلى إيقاف تشغيل جهاز تمزيق المستندات على الفور.
- تجنب لمس شفرات التقطيع المكشوفة والموجودة تحت رأس جهاز التمزيق.
- استخدم فقط المدخل المحدد للأقراص المضغوطة/البطاقات. أبعد أصابعك عن مدخل الأقراص المضغوطة.
- لا تضع أجسامًا غريبة في مدخل الورق.
- يجب توصيل أجهزة تمزيق المستندات بقباس حائطي أو مقبس مؤرض جيدًا له قيمة الفولطية والأمبير المحددة في الملصق. يجب تركيب القابس أو المقبس المؤرض بالقرب من الجهاز بحيث يسهل الوصول إليه. يجب عدم استخدام محولات الطاقة أو المحولات الكهربائية أو أسلاك الامتداد مع هذا المنتج.
- خطر الحريق - لا تضع بطاقات التهئة ذات الشرائح الصوتية أو البطاريات لتمزيقها في هذا الجهاز.
- للاستخدام الداخلي فقط.
- افصل طاقة جهاز تمزيق المستندات قبل تنظيفه أو صيانته.

التشغيل الأساسي لعملية التمريق

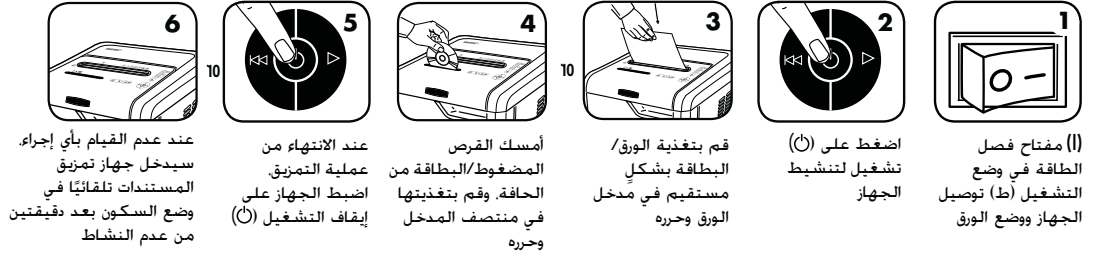

- 1 (أ) مفتاح فصل الطاقة في وضع التشغيل (ط) توصيل الجهاز ووضع الورق
- 2 اضغط على (⏻) لتشغيل/لتنشيط الجهاز
- 3 قم بتغذية الورق/ البطاقة بشكل مستقيم في مدخل الورق وحرره
- 4 أمسك القرص المضغوط/البطاقة من الحافة، وحم بتغذيتها في منتصف المدخل وحرره
- 5 عند الانتهاء من عملية التمريق، اضبط الجهاز على إيقاف التشغيل (⏻)
- 6 عند عدم القيام بأي إجراء، سيدخل جهاز التمريق المستندات تلقائيًا في وضع السكون بعد دقيقتين من عدم النشاط

مميزات المنتج المتقدمة

نظام توفير الطاقة
فعالية طاقة مثالية 100% من الوقت - عند الاستخدام وعدم الاستخدام

ENERGY SAVINGS SYSTEM™

تكنولوجيا **SafeSense®** ذات براءة الاختراع
توقف عملية التمريق على الفور عند ملامسة الأيدي لمدخل الورق

SAFESENSE TECHNOLOGY

نظام **Jam Proof**
يزيل انحسار الورق ويزود بالطاقة أثناء المهام الصعبة

100% JAM PROOF

JAM PROOF* ماظن لي غشرت

يزيل انحسار الورق ويزود بالطاقة أثناء المهام الصعبة.



3



متابعة عملية التمريق بنظام 100% Jam Proof



2

وقاية متقدمة من انحسار الورق - تقيس سمك الورق إلكترونياً لمنع انحساره:

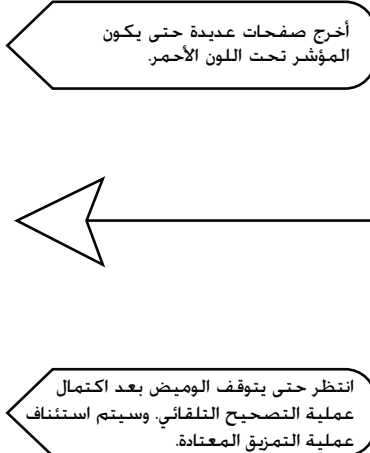

أخرج صفحات عديدة حتى يكون المؤشر تحت اللون الأحمر.

حتى اللون الأحمر: تم إدراج الكثير جداً من الصفحات.

حتى اللون الأصفر: تم تحسين الإنتاجية.

حتى اللون الأخضر: يمكن إضافة المزيد من الصفحات.

في حالة حدوث تغذية سيئة: تضيء جميع المؤشرات ويتوقف جهاز التمريق المستندات لمدة 3-6 ثوانٍ

انتظر حتى يتوقف الوميض بعد اكتمال عملية التصحيح التلقائي، وسيتم استئناف عملية التمريق المعتادة.

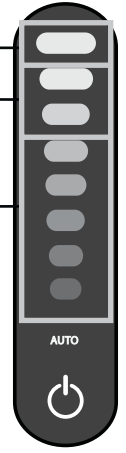

*نظام 100% Jam Proof عند الاستخدام وفقاً لدليل المستخدم

نظام توفير الطاقة

فعالية طاقة مثالية 100% من الوقت - عند الاستخدام وعدم الاستخدام



- يوفر الطاقة بأربع طرق: الاعتماد على كفاءة الإلكترونيات في استخدام الطاقة، والوقاية من التكدس، ووضع الاستعداد، ووضع السكون.
- يقوم وضع السكون بإيقاف تشغيل جهاز التمريق المستندات بعد دقيقتين من عدم النشاط.

عند الدخول في وضع السكون



في وضع السكون أو الخروج من وضع السكون. أدخل الورق المس لوحة التحكم

تشغيل تكنولوجيا SafeSense®

توقف عملية التمريق على الفور عند ملامسة الأيدي لفتحة إدخال الورق.



SAFESENSE TECHNOLOGY

الإعداد والاختبار

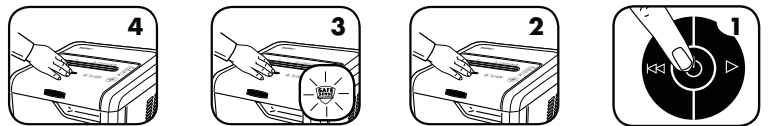

إذا تم الاحتفاظ باليد على منطقة SafeSense® لمدة تزيد عن 3 ثوانٍ، فسيتم إيقاف تشغيل جهاز التمريق المستندات

تكنولوجيا SafeSense® نشطة الآن وتعمل بصورة صحيحة

المس منطقة الاختبار وابحث عن مؤشر SafeSense® لتتم إضاءته

اضبط جهاز التمريق المستندات على تشغيل (⏻) لتنشيط تكنولوجيا SafeSense®

تنظيف أجهزة الاستشعار بالأشعة تحت الحمراء تلقائية التشغيل

تم تصميم أجهزة الاستشعار الخاصة باكتشاف الورق للتشغيل دون إجراء صيانة. على الرغم من هذا، ففي حالات نادرة قد تنسد أجهزة الاستشعار بواسطة غبار الورق مما يؤدي إلى تشغيل الموتور حتى في حالة عدم وجود ورق (ملاحظة: يوجد جهازا استشعار اكتشاف الورق في منتصف مدخل الورق).

تنظيف أجهزة الاستشعار

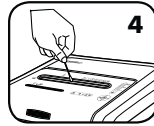

4 باستخدام قطعة الفظن. امسح أي ملوثات من على أجهزة استشعار الورق

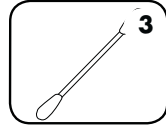

3 أغمس قطعة من الفظن في أي محلول تنظيف



2 حدد مكان جهاز الاستشعار بالأشعة تحت الحمراء تلقائي التشغيل



1 قم بإيقاف تشغيل جهاز تمزيق المستندات وفصل طاقته



تزييت جهاز تمزيق المستندات

تتطلب جميع أجهزة تمزيق المستندات المستعرضة تزييتها للحصول على أفضل أداء، في حالة عدم تزييتها، قد يعاني الجهاز من سعة ورق منخفضة وضوضاء غير معتادة عند التمزيق وقد يتوقف تشغيله بشكلٍ مطلق. لتجنب هذه المشكلات، نوصي بتزييت جهاز تمزيق المستندات في كل مرة تفرغ فيها سلة المهملات.

اتبع إجراءات التزييت أدناه وكررها مرتين

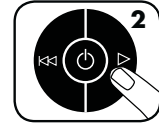

2 اضغط مع الاستمرار على مفتاح للأمام (▶) لمدة 2-3 ثوان

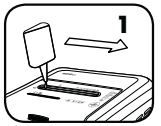

* ضع الزيت على مساحة المدخل بأكملها



* استخدم فقط زيتاً نباتياً غير أيروسول في حاوية ذات فوهة طويلة مثل Fellowes 35250

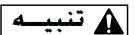

تنبيه

استكشاف المشكلات وإصلاحها

مؤشر امتلاء السلة: عندما يضيء، فهذا يعني أن سلة مهملات جهاز تمزيق المستندات ممتلئة ويجب إفرانها. استخدم حقيبة مهملات Fellowes طراز 36056.



مؤشر SafeSense®: في حالة اقتراب الأيدي بدرجة كبيرة من مدخل الورق، فسيضيء مؤشر SafeSense® وستتوقف جهاز تمزيق المستندات على الفور. في حالة نشاط تكنولوجيا SafeSense® لمدة 3 ثوانٍ، سيتوقف جهاز تمزيق المستندات تلقائياً ويجب أن يضغط المستخدم على زر الطاقة الموجود على لوحة التحكم لاستئناف عملية التمزيق.



مؤشر أخرج الورق: عندما يضيء، اضغط على عكس (◀) وأخرج الورق. قلل كمية الورق إلى كمية معقولة وأعد تغذيته في مدخل الورق.



مؤشر الباب مفتوح: لن يعمل جهاز تمزيق المستندات في حالة فتح باب الكابينة. عندما يكون مضيئاً، أغلق الباب لاستئناف عملية التمزيق.



مؤشر التغذية المستقيمة: عندما يكون مضيئاً، أخرج الورق وقم بتغذيته بشكلٍ مستقيم في فتحة الورق.



تحميل المستهلكين تكلفة أي نفقات إضافية تحملتها شركة Fellowes لتوفير قطع أو خدمات خارج الدولة الأولى التي تم فيها بيع جهاز تمزيق المستندات بواسطة وكيل معتمد. بموجب هذا، يكون أي ضمان ضمني، بما في ذلك قابلية التسويق أو الملائمة لأي غرض خاص، قاصرًا في مدته على فترة الضمان المحددة أعلاه. لن تكون شركة Fellowes مسؤولة على الإطلاق عن أي تلفيات تبعية أو عرضية منسوبة إلى هذا المنتج. يمنحك هذا الضمان حقوقًا قانونية محددة، تسري مدة هذا الضمان وشروطه وأحكامه في جميع أنحاء العالم. فيما عدا في الأماكن التي يتطلب فيها القانون المحلي تطبيق قيود أو شروط أو أحكام مختلفة، لمزيد من التفاصيل أو للحصول على خدمة بموجب هذا الضمان، الرجاء الاتصال بنا أو بالوكيل الذي تتعامل معه.

الضمان المحدود: تضمن شركة Fellowes, Inc. (المشار إليها باسم "Fellowes") خلو قطع المنتج من عيوب المادة والتصنيع وتوفر خدمة ودعمًا لمدة عامين بدءًا من تاريخ الشراء للمستهلك الأصلي. تضمن شركة Fellowes خلو شفرات التقطيع من عيوب المادة والتصنيع لمدة 20 عامًا بدءًا من تاريخ الشراء للمستهلك الأصلي. في حالة اكتشاف عيب في أي قطعة خلال فترة الضمان فسيفقتصر التعويض الوحيد والحصري المقدم لك على إصلاح القطعة المعيبة أو استبدالها. وفقًا لما تراه شركة Fellowes وعلى نفقتها، لا يسري هذا الضمان في حالات سوء الاستخدام أو التعامل السيء أو عدم الالتزام بمعايير استخدام المنتج أو تشغيل جهاز تمزيق المستندات باستخدام مصدر طاقة غير مناسب (غير المدرج على الملصق) أو إجراء عملية إصلاح غير مصرح بها. تحتفظ شركة Fellowes بحقوقها في

עברית

דגמים 325i/325G

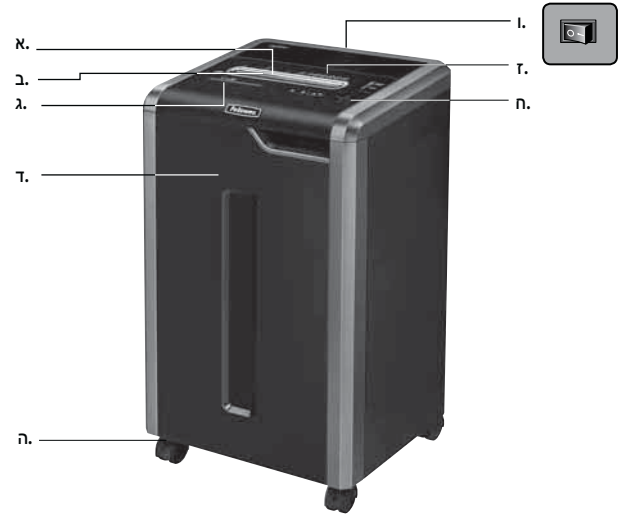

מפתח

- | | | |
|----------------------------|----------------------|------------------------|
| א. טכנולוגיית SafeSense® | ו. מתג ניתוק חשמל | ח. לוח בקרה ונורות LED |
| ב. פתח הזנת נייר | ז. ראו הוראות בטיחות | ט. לוח בקרה ונורות LED |
| ג. פתח הזנת תקליטורים (CD) | ה. גלגלים | י. לוח בקרה ונורות LED |
| ד. דלת | | |
| ה. גלגלים | | |
-
- | | | |
|------------------|------------------|----------------------------|
| 1. כבוי | 1. אחורה | 6. יש להוציא נייר |
| 2. מופעל | 2. הפעלה/כיבוי | 7. מחוון SafeSense® (צהוב) |
| 3. קדימה | 3. קדימה | 8. לחצן "אוטומטי" |
| 4. מכל פסולת מלא | 4. מכל פסולת מלא | 9. הזנה ישירה |
| 5. דלת פתוחה | 5. דלת פתוחה | |

תכונות ויכולות

ניתן לגרוס: נייר, כרטיסי אשראי מפלסטיק, תקליטורי CD או DVD, סיכות נייר, מהדקים משרדיים קטנים ודואר זבל

לא ניתן לגרוס: מדבקות, נייר רציף, שקפים, נייר עיתון, קרטון, סיכות נייר גדולות, תיקיות משרדיות, צילומי רנטגן או חומרי פלסטיק שלא צוינו לעיל

גודל נייר גרוס: פתיים (325G) 4 מ"מ x 38 מ"מ רצועות (325i) 5.8 מ"מ x 240 מ"מ

כמויות מרביות בגריסה אחת:

גיליונות נייר: נייר 80 גרם (פתיים) עד 22*
 דפים, נייר 70 גרם (פתיים) עד 24*
 דפים, נייר 80 גרם (רצועות) עד 24*
 דפים, נייר 70 גרם (רצועות) עד 26*
 דפים, תקליטורים/כרטיסים: 1*
 רוחב פתח הזנת הנייר: 240 מ"מ

*נייר A4 (70 גרם), נייר ב-240-220 וולט, 50/60 הרץ, 4 אמפר; גריסת נייר כבד יותר ו/או תנאי לחות או מתח שונים מהמתואר לעיל עלולים להפחית את הכמויות הניתנות לגריסה. קצב שימוש יומי מרבי מומלץ: 8,000 גיליונות נייר; 300 כרטיסים; 30 תקליטורים.

מגרות Fellowes SafeSense® מיועדות לשימוש משרדי בטווח טמפרטורות של עד 26 מעלות צלזיוס (80-50 מעלות פרנהייט), ולחות יחסית של עד 40%.

אזהרה: הוראות בטיחות חשובות - יש לקרוא לפני ההפעלה!

- מגרסה זו מצוידת במתג ניתוק חשמל (F) שחייב להיות במצב מופעל (I) כדי שהמגרסה תפעל. במקרה חירום, יש להעביר את המתג למצב כבוי (O). פעולה זו תפסקי מייד את פעולת המגרסה.
- יש להימנע מנגיחה בלהבי החיתוך החשופים שמתחת לכיסוי המגרסה.
- עבור תקליטורים/כרטיסים יש להשתמש רק בפתח המיועד לכך. יש להרחיק אצבעות מפתח הזנת התקליטורים.
- אין להניח חפצים זרים בתוך פתח הזנת הנייר.
- על המגרסה להיות מחוברת לשקע חשמלי מוארק כיאות או לשקע המספק את המתח ועוצמת הזרם בוולטים ובאמפרים (ampere) המצוינים על התווית. על השקע המוארק להיות מותקן ליד הציוד ובמקום נגיש. אין לחבר את המגרסה, ישירות או בעקיפין, לממירי חשמל, שנאים או כבלים מאריכים.
- סכנת התלקחות אש - אין לגרוס כרטיסי ברכה המכילים שבבי קול או סוללות.
- לשימוש במקומות סגורים בלבד.
- יש לנתק את המגרסה מהחשמל לפני ניקוי או ביצוע פעולות תחזוקה ושירות.

- דרישות ההפעלה, התחזוקה והשירות מתוארות במדריך למשתמש. יש לקרוא את המדריך למשתמש במלואו לפני הפעלת המגרסה.
- יש להרחיק את המגרסה מילדים וחיות מחמד. יש להרחיק את הידיים מפתח הזנת הנייר. תמיד יש לכבות את המגרסה מהחשמל כאשר אינה בשימוש.
- יש להרחיק חפצים זרים (כפפות, תכשיטים, ביגוד, שיער וכדומה) מפתחי המגרסה. במקרה שחפץ כלשהו חוזר לפתח העליון, יש ללחוץ על "אחורה" (I) כדי לשלוף אותו.
- אין להשתמש במגרסה או לידה בתרסיסים על בסיס נפט או חומרי סיכה. אין לנקות את המגרסה בעזרת תרסיס/מכל אוויר דחוס. אדים המתנדפים מתרסיסים ומחומרי סיכה המבוססים על נפט עלולים להתלקח ולגרום לפציעה קשה.
- אין להשתמש במגרסה אם נגרם לה נזק או אם היא פגומה. אין לפרק את המגרסה. אין להציב אותה ליד או מעל למקור חום או מים.



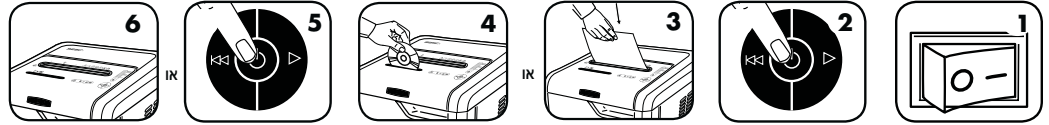

- 1 חברו את המגרסה להשמל והעבירו את מתג ניתוק החשמל למצב מופעל (I)
- 2 לחצו על (⏪) הדלק להפעלה
- 3 הזינו את הנייר/הכרטיס ישירות לתוך פתח הזנת הנייר ושחררו
- 4 החזיקו את התקליטור/הכרטיס בקצה, הכניסו אותו למרכז פתח הזנה ושחררו
- 5 לאחר סיום הגריסה, החזירו את המתג למצב כבו (⏻)
- 6 לאחר 2 דקות של חוסר פעילות מצדכם המגרסה באופן אוטומטי למצב שינה

תכונות מוצר מתקדמות

מערכת חיסכון באנרגיה יעילות אנרגיה מיטבית 100% מהזמן - במשך השימוש ובזמן ללא שימוש.



טכנולוגיית SafeSense® מפסיקה את הגריסה מייד ברגע של מגע יד בפתח הזנת הנייר.



SAFESENSE® TECHNOLOGY

מערכת חסינת חסימות מונעת חסימות נייר ומתגברת על משימות קשות.



100% JAM PROOF הפעלת המערכת חסינת החסימות* המגרסה מונעת חסימות נייר ומתגברת על משימות קשות.

- 1 מניעת חסימות מתקדמת - המערכת מודדת בצורה אלקטרונית את עובי הנייר כדי למנוע חסימות נייר.
- 2 הסירו מספר דפים עד שהמחונן יהיה מתחת לאדום.
- 3 המשיכו בגריסה החסינה ב-100% מחסימות

100% JAM PROOF

הסירו מספר דפים עד שהמחונן יהיה מתחת לאדום.



אם המחונן מואר לאחר שדף הוחזר אחורה, לחצו על 'אחורה' והוציאו את הנייר. אחרת, תחודש הגריסה הרגילה.

המתינו עד שהנורות יפסיקו להבהב לאחר שהתיקון האוטומטי השלם. המערכת תחזור לגריסה רגילה.

כל המחוננים יוארו והמגרסה תפסיק לפעול למשך 3 עד 6 שניות

אם התרחשה תקלת הזנה:

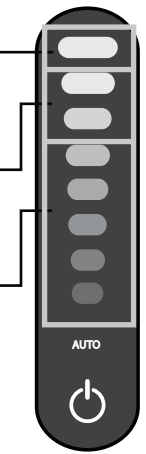

* הפעלה בהתאם להוראות השימוש מבטיחה ב-100% שלא יהיו חסימות במגרסה

מערכת החיסכון באנרגיה יעילות אנרגטיות אופטימליות ב-100% מהזמן - במשך השימוש ובזמן ללא בשימוש.



- חיסכון באנרגיה בארבע דרכים: אלקטרוניקה חסכונית באנרגיה, מניעת חסימות, מצב המתנה ומצב שינה.
- מצב שינה מכבה את המגרסה לאחר 2 דקות ללא פעילות.

כאשר המגרסה במצב שינה



טכנולוגיית SAFESENSE® עוצר את הגריסה מייד ברגע של מגע יד בפתח הנייר.



SAFESENSE® TECHNOLOGY

התקנה ובדיקה



ניקוי חיישני האינפרא-אדום של ההפעלה האוטומטית

חיישני זיהוי הנייר מעוצבים כדי לאפשר הפעלה ללא תחזוקה. עם זאת, במקרים נדירים עלולים החיישנים להיחסם על ידי אבק נייר, וכתוצאה מכך המנוע יפעל גם כשאין נייר. (הערה: שני חיישני זיהוי הנייר ממוקמים במרכז פתח הזנת הנייר).

כדי לנקות את החיישנים

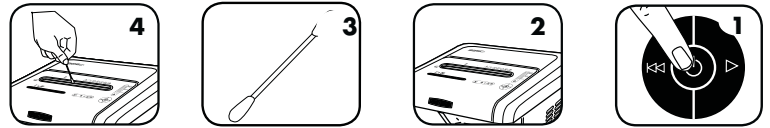

1. כבו את המגרסה ונתקו אותה מהחשמל
2. אתרו את חיישן האינפרא-אדום של ההפעלה האוטומטית
3. טבלו מקלון ניקוי באלכוהול לחיטוי
4. השתמשו במקלון הניקוי כדי להסיר את כל הלכלוך מחיישני הנייר

שמן סיכה למגרסה

כל מגרסת רצועות זקוקה לשימון כדי להגיע לביצועים מרביים. ללא שימון, קיבולת הגריסה עלולה להיפגע, המגרסה עלולה להשמיע רעשים חריגים בעת הגריסה, ובסופו של דבר להפסיק לפעול. כדי למנוע תקלות אלה, אנו ממליצים לשמן את המגרסה בכל פעם שאתם מרוקנים את מכל הפסולת.

שמנו בהתאם לנוהל השימון שלהלן, וחזרו על הפעולה פעמיים.



1. משחו שמן לרוחב פתח ההזנה*
2. לחצו והחזיקו את הלחצן "קדימה" (▶) למשך 2-3 שניות

* השתמשו רק בשמן צמחי ללא תוספת גז (non-aerosol) המגיע במכל בעל זרובית ארוכה, כגון Fellowes 35250.

פתרון בעיות

- מחוון מכל פסולת מלא: כשהוא מואר, מכל הפסולת מלא ויש לרוקן אותו. יש להשתמש בשקית איסוף מדגם 36056 של Fellowes.
- מחוון SafeSense®: כשמקריבים ידיים יותר מדי אל פתח הזנת הנייר, מחוון SafeSense® יאר והמגרסה תפסיק לגרוס. אם תכונת SafeSense® פעילה למשך 3 שניות, המגרסה תכבה באופן אוטומטי ועל המשתמש ללחוץ על לחצן ההפעלה שעל לוח הבקרה כדי להמשיך בגריסה.
- מחוון הסרת נייר: כאשר הוא מואר, לחצו על "אחורה" (◀) והוציאו את הנייר. הפחיתו את כמות הנייר לכמות המתאימה והזינו מחדש לפתח הזנת הנייר.
- מחוון דלת פתוחה: המגרסה לא תפעל אם דלת המגרסה פתוחה. כאשר מחוון זה מואר, סגרו את הדלת כדי להמשיך בגריסה.
- מחוון הזנה ישרה: כאשר הוא מואר, הסירו את הנייר והזינו אותו בצורה ישרה לפתח הזנת הנייר.

לפלוז לצורך אספקת הרכיבים או השירותים מחוץ למדינה שבה נמכרה המגרסה מלכתחילה על ידי משווק מורשה. כל אחריות משתמעת, כולל לסחירות או להתאמה למטרה מסוימת, מוגבלת בזאת לפרק זמן המתאים למשך האחריות המוגדרת לעיל. בשום מקרה לא תהיה לחברת פלוז חבות עקב נזקים מקריים או נגרמים שניתנים לייחוס למוצר זה. אחריות זו מעניקה לך זכויות משפטיות ספציפיות. משך הזמן, התנאים וההתניות של אחריות זו תקפים ברחבי העולם כולו, למעט כאשר מגבלות, גבולות, או תנאים אחרים נדרשים על פי החוק המקומי. לקבלת פרטים נוספים או לקבלת שירות תחת אחריות זו, נא ליצור קשר עמו או עם המשווק שלכם.

אחריות מוגבלת חברת Fellowes, Inc. (להלן: "פלוז") אחראית לכך שרכיבי המכונה חופשיים מפגמים חומריים ומפגמי עבודה ומספקת תמיכה ושירות למשך שנתיים מיום הרכישה המקורית ע"י הצרכן המקורי. חברת פלוז אחראית לכך שלהבי המכשיר חופשיים מפגמים חומריים ומפגמי עבודה למשך תקופה של 1 שנים מיום רכישת המוצר על ידי הצרכן המקורי. אם רכיב כלשהו נמצא פגום במהלך תקופת האחריות, התרופה היחידה והבלעדית העומדת לרשותך תהיה תיקון או החלפה של הרכיב הפגום, כבחירתה של פלוז ועל חשבונה. האחריות לא תחול במקרים של שימוש לא הולם, שימוש לרעה, אי עמידה בתקני השימוש במוצר, הפעלת המגרסה באמצעות ספק כוח שאינו הולם (השונה מהמתואר על התווית) או תיקון בלתי-מורשה. חברת פלוז שומרת לעצמה את הזכות לגבות מהצרכנים תשלום תמורת כל עלות נוספת הנגרמת מחלקת השירות של חברת גטר.

שעות פעילות: ימים א-ה: מ- 08:00-16:30 טל 03-5761600



English

This product is classified as Electrical and Electronic Equipment. Should the time come for you to dispose of this product please ensure that it is not mixed with general household waste. For proper treatment, recovery and recycling, please take this product to a designated collection point. Please contact your local authority for further details of your nearest designated collection point.

French

Ce produit est classé comme équipement électrique et électronique. Si vous souhaitez mettre ce produit au rebut, veuillez vous assurer qu'il ne soit pas mélangé avec des déchets ménagers généraux. Pour un traitement, une récupération et un recyclage adéquats, veuillez apporter ce produit dans un point de collecte désigné. Veuillez prendre contact avec vos autorités locales pour davantage d'informations concernant votre point de collecte désigné le plus proche.

Spanish

Este producto está clasificado como Equipo eléctrico y electrónico. Si llega el momento en el que necesita desechar este producto, asegúrese de que no se mezcle con los residuos domésticos comunes. Para el correcto tratamiento, valorización y reciclado, lleve este producto a un punto de recogida designado. Póngase en contacto con una autoridad local para obtener más información sobre el punto de recogida designado más cercano.

German

Dieses Produkt wurde als ein elektrisches und elektronisches Gerät klassifiziert. Sollte für Sie der Zeitpunkt der Entsorgung dieses Produkts gekommen sein, stellen Sie bitte sicher, dass es nicht mit dem gewöhnlichen Hausmüll entsorgt wird. Für angemessene Aufbereitung, Verwertung und Wiederaufbereitung bringen Sie dieses Produkt bitte zu einer entsprechenden Sammelstelle. Für weitere Details zu Ihrer am nächsten gelegenen Sammelstelle kontaktieren Sie bitte Ihre Behörden vor Ort.

Italian

Questo prodotto è classificato come Apparecchiatura Elettrica ed Elettronica. Nel caso in cui sia necessario smaltire questo prodotto, accertarsi che non venga inserito tra i rifiuti domestici. Per un trattamento, recupero e riciclaggio appropriati, conferire questo prodotto presso un punto di raccolta designato. Contattare gli enti locali per maggiori dettagli sul punto di raccolta designato più vicino.

Dutch

Dit product is geclassificeerd als elektrische en elektronische apparatuur. Wanneer de tijd komt waarop dit product moet worden afgevoerd, dient u ervoor te zorgen dat het niet bij het algemene huishoudelijke afval wordt gedaan. Breng dit product naar een aangewezen inzamelpunt, zodat het op de juiste wijze kan worden behandeld, teruggewonnen en gerecycled. Neem contact op met de plaatselijke autoriteiten voor meer informatie over het dichtstbijzijnde aangewezen inzamelpunt.

Swedish

Denna produkt är klassificerad som elektrisk och elektronisk utrustning. När det är dags för dig att kassera denna produkt bör du se till att inte blanda samman den med allmänt hushållsavfall. För att behandla, återhämta och återvinna denna produkt ordentligt bör du ta den till en designerad insamlingspunkt. Kontakta din lokala myndighet för mer information om din närmaste designerade insamlingspunkt.

Danish

Denne produkt er klassificeret som elektrisk og elektronisk udstyr. Hvis tiden er inde for at denne produkt skal kasseres, så sørg for at det ikke bliver blandet sammen med almindelig husholdningsaffald. Bring venligst produktet til et indsamlingssted til korrekt behandling, genindvinding og genbrug. Kontakt de lokale myndigheder for at få flere oplysninger om det nærmeste indsamlingssted.

Finnish

Tämä tuote luokitellaan sähkö- ja elektroniikkalaitteeksi. Jos sinun on hävitettävä tämä tuote, varmista, ettei sitä hävitetä lajittelemattomien kotitalousjätteiden mukana. Vie tämä tuote erityiseen jätteenkeruupisteeseen, joka hoitaa käytetyn laitteen asianmukaisen käsittelyn, talteenoton ja kierrätyksen. Voit pyytää lisätietoja lähimmästä virallisesta jätteenkeruupisteestä paikallisilta viranomaisilta.

Norwegian

Denne produktet klassifiseres som elektrisk og elektronisk utstyr. Dersom det skulle bli aktuelt for deg å avhende produktet ber vi deg forsikre deg om at det ikke kastes i husholdningsavfallet. For riktig avhending, gjenvinning og resirkulering, vennligst ta dette produktet med til et dertil egnet returpunkt. Vennligst kontakt dine lokale myndigheter for ytterligere detaljer om ditt nærmeste innsamlingssted.

Polish

Ten produkt jest sklasyfikowany jako sprzęt elektryczny i elektroniczny. Przy jego utylizacji należy dopilnować, by nie został wyrzucony razem z odpadami domowymi. Należy dostarczyć go do odpowiedniego punktu zbiórki odpadów, gdzie zostanie poddany właściwemu przetworzeniu, odzyskowi i recyklingowi. Szczegółowe informacje na temat najbliższego punktu zbiórki odpadów można uzyskać, kontaktując się z lokalnymi władzami.

Russian

Данное изделие классифицировано как электрическое и электронное оборудование. По истечении срока эксплуатации изделия не утилизируйте его вместе с бытовыми отходами. Для обеспечения надлежащей обработки, вторичного использования и переработки изделие следует сдать в специализированный пункт приема. Для получения детальной информации касаемо ближайшего специализированного пункта приема утильсырья обратитесь в местные органы власти.

Greek

Αυτό το προϊόν είναι ταξινομημένο ως Ηλεκτρικός και Ηλεκτρονικός Εξοπλισμός. Όταν έρθει η ώρα για την απόρριψη του προϊόντος, βεβαιωθείτε ότι δεν θα απορριφθεί με τα γενικά οικιακά απορρίμματα. Για τη σωστή επεξεργασία, ανάκτηση και ανακύκλωση, παραδώστε το προϊόν σε ένα κατάλληλο κέντρο συλλογής. Παρακαλούμε επικοινωνήστε με την αρμόδια τοπική αρχή για περαιτέρω λεπτομέρειες σχετικά με το πλησιέστερο κέντρο συλλογής.

Turkish

Bu ürün, Elektriksel ve Elektronik Ekipman olarak sınıflandırılmıştır. Bu ürünün atılacağı an geldiğinde bu ürünün ev atığı ile karışmadığından emin olun. Uygun muamele, geri kazanım ve geri dönüşüm için lütfen bu ürünü belirlenmiş toplama noktasına götürün. Belirlenmiş en yakın toplama noktanızın ayrıntıları için yerel yetkililere danışın.

Czech

Tento výrobek je klasifikován jako elektrické a elektronické zařízení. Bude-li třeba tento výrobek již zlikvidovat, dbejte prosím na to, aby nebyl vyhozen do běžného domovního odpadu. Náležitě zpracování, využití a recyklaci tohoto výrobku zajistí určené sběrné místo. Pro další informace o nejbližším určeném sběrném místě se obraťte na příslušný místní úřad.

Slovak

Tento produkt je klasifikovaný ako elektrické a elektronické zariadenie. Ak dôjde k likvidácii tohto produktu, zaistite, aby nebol zlikvidovaný spolu so všeobecným odpadom z domácnosti. Na účely správneho spracovania, zhodnotenia a recyklácie zanešte tento produkt na určené zberné miesto. Ďalšie informácie o najbližšom určenom zbernom mieste vám poskytnie váš miestny úrad.

Hungarian

Ez a termék Elektromos és elektronikus berendezés besorolású. Ha elérkezett az idő a termék leselejtezésére, akkor ügyeljen rá, hogy a termék ne kerüljön az általános háztartási hulladékok közé. A megfelelő kezelés, feldolgozás és újrahasznosítás érdekében, kérjük, juttassa el a terméket egy kijelölt hulladékgyűjtő helyre. A legközelebbi kijelölt hulladékgyűjtő hellyel kapcsolatos információkért forduljon a helyi hatóságokhoz.

Portuguese

Este produto está classificado como Equipamento Eléctrico e Electrónico. Quando tiver que eliminar este produto, assegure-se de que não o mistura com o lixo doméstico geral. Para informação sobre tratamento adequado, recuperação e reciclagem, entregue este produto num ponto de recolha designado. Contacte a sua autoridade local para mais detalhes sobre o ponto de recolha mais próximo de si.

Croatian

Proizvod je klasificiran kao električna i elektronička oprema. Ako odlažete proizvod, nemojte ga odlagati zajedno s uobičajenim kućnim otpadom. Odnosite proizvod na predviđeno mjesto za prikupljanje radi pravilne obrade, uporabe i reciklaže. Za detaljne informacije o najbližem mjestu za prikupljanje obratite se lokalnoj upravi.

Serbian

Ovaj proizvod je klasifikovan kao električna i elektronska oprema. Kada dođe vreme za odlaganje ovog proizvoda u otpad, postarajte se da ne bude izmešan sa komunalnim otpadom. U cilju odgovarajuće obrade, iskorišćavanja i reciklaže, odnesite ovaj proizvod na naznačeno mesto za prikupljanje. Obratite se lokalnom nadležnom organu za dodatne podatke o najbližem mestu za prikupljanje.

Bulgarian

Този продукт е класифициран като електрическо и електронно оборудване. Ако трябва да изхвърлите този продукт, се уверете, че не е смесен с общите битови отпадъци. За правилно третиране, оползотворяване и рециклиране предайте този продукт на специализиран пункт за събиране на отпадъци. Моля, обърнете се към вашите местни власти за повече подробности относно най-близкия специализиран пункт за събиране на отпадъци.

Română

Acest produs este clasificat drept echipament electric și electronic. Dacă va veni timpul să eliminați acest produs, vă rugăm să vă asigurați că nu este amestecat cu deșeurile menajere. Pentru tratarea, recuperarea și reciclarea corespunzătoare, vă rugăm să duceți acest produs la un punct de colectare desemnat. Vă rugăm să contactați autoritățile locale pentru mai multe detalii despre cel mai apropiat punct de colectare desemnat.

العربية

هذا المنتج مُصنَّف كجهاز إلكتروني كهربائي. وإذا حان الوقت للتخلص منه، فيرجى التأكد من ألا يختلط مع النفايات المنزلية العامة. ولمعالجة هذا المنتج وإصلاحه وإعادة تدويره بالطريقة المناسبة، يرجى أخذه إلى نقطة تجميع مُخصصة لذلك. ويرجى الاتصال بالهيئة المحلية المختصة للاطلاع على مزيد من التفاصيل عن أقرب نقطة تجميع معنية.

Hebrew

מוצר זה מסווג כציוד חשמלי ואלקטרוני. במידה ויגיע המועד להשליך מוצר זה, אנא הקפידו שלא להשליכו עם הפסולת הביתית הכללית. לטיפול, אחזור ומחזור נאותים, נא להביא מוצר זה אל אתר איסוף ייעודי. נא ליצור קשר עם הרשות המקומית לקבלת פרטים לגבי אתר האיסוף הייעודי הקרוב ביותר אליך.



CUSTOMER SERVICE & SUPPORT

www.fellowes.com

Europe Freephone: 00800-1810-1810
Benelux: +31-(0)-13-458-0580
Deutschland: +49 (0)511 545489-0
France: +33 (0) 1 78 64 91 00
Italia: +39-071-730041
Polska: +48 (22) 205-21-10
España/Portugal: +34-91-748-05-01
United Kingdom: +44 (0) 1302 836836
Australia: 1800 33 11 77

Declaration of Conformity

Fellowes, Inc.

Unit 2 Ontario Drive, New Rossington, Doncaster, DN11 0BF, England declares that the product models 325Ci/325i conform with the requirements of the Restriction of Hazardous Substances Directive (2011/65/EU + 2015/863/EU), the Low Voltage Directive (2014/35/EU), the Electromagnetic Compatibility Directive (2014/30/EU), the WEEE directive (2012/19/EU), and below harmonized European EN Standards.

Safety: EN 62368-1

EMC Standard: EEN55014-1: 2017
EN55014-2:2015
EN 61000-3-2:2014
EN 61000-3-3:2013

Year Affixed: 19

Itasca, Illinois, USA
January 1, 2020

John Fellowes
President & CEO



1789 Norwood Avenue, Itasca, Illinois 60143 • 1-800-955-0959 • www.fellowes.com