



Installation Guide

Routers & OC

*Images may differ from actual products.

CONTENTS

Deutsch	1
English.....	5
Español	9
Ελληνικά.....	13
Français	17
Italiano.....	21
Português	25
Suomi.....	29
Nederlands	33
Svenska	37
Norsk	41
Dansk.....	45

Installation

• Desktop-Installation

Um das Gerät auf dem Desktop zu installieren, führen Sie die folgenden Schritte aus:

*Bei Modellen ohne aufsteckbare GummifüÙe überspringen Sie die Schritte 3 und 4.

1. Falls es abnehmbare Antennen gibt, installieren Sie zuerst die Antennen.
2. Stellen Sie das Gerät auf eine ebene Fläche, um das gesamte Gewicht des Gerätes mit allen Einbauten zu tragen.
3. Entfernen Sie die Klebepapiere von den GummifüÙen.
4. Drehen Sie das Gerät um und befestigen Sie die mitgelieferten GummifüÙe an den Vertiefungen auf der Unterseite an jeder Ecke des Gerätes.

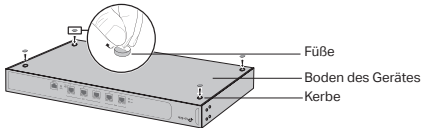

• Rackeinbau (Nur für bestimmte Modelle)

Wenn Ihr Gerät mit Rack-montierbaren Halterungen ausgestattet ist, können Sie das Gerät in ein Rack einbauen.

Folgen Sie den unten beschriebenen Anweisungen:

1. Überprüfen Sie die Erdung und Stabilität des Regals.
2. Befestigen Sie die mitgelieferten Rackmontagewinkel an jeder Seite des Gerätes mit den mitgelieferten Schrauben.

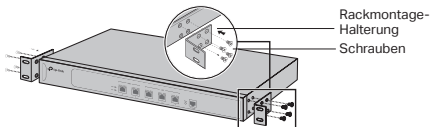

3. Nachdem die Halterungen am Gerät befestigt sind, verwenden Sie geeignete Schrauben (nicht mitgeliefert), um die Halterungen am Rack zu befestigen.

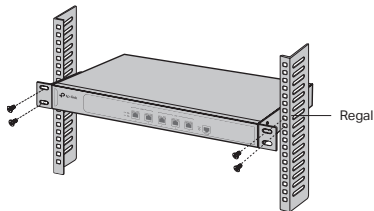

Typische Netzwerktopologie

- Für den Hardware-Controller

Ein DHCP-Server (in der Regel ein Router) mit aktivierter DHCP-Funktion ist erforderlich, um den EAPs und dem Hardware-Controller in Ihrem lokalen Netzwerk eine IP-Adresse zuweisen zu können.

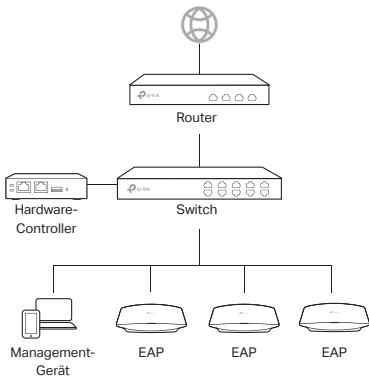

Einschalten

- Via Stromkabel/Netzadapter

Schließen Sie Ihr Gerät über das Stromkabel/das Netzteil an die Stromquelle an.

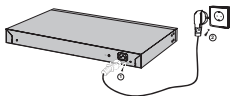

- **Via Standard-PoE-Gerät (falls unterstützt)**

Verbinden Sie ein Ethernet-Kabel vom ETH1 (PoE IN)-Anschluss Ihres Geräts mit einem standardmäßigen 802.3af-, 802.3at- oder 802.3bt-PoE-Gerät, z.B. einem TP-Link PoE-Switch.

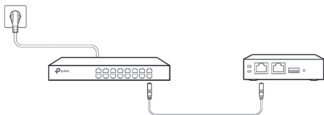

- **Via USB-Stromquelle (falls unterstützt)**

Verbinden Sie ein USB-Kabel (nicht mitgeliefert) vom Micro-USB-Anschluss Ihres Geräts mit der USB-Stromquelle.



Installation

• Desktop Installation

To install the device on the desktop, follow the steps below:

*For models without attachable rubber feet, skip steps 3 and 4.

1. If there are detachable antennas, install the antennas first.
2. Set the device on a flat surface to support the entire weight of the device with all fittings.
3. Remove the adhesive backing papers from the rubber feet.
4. Turnover the device and attach the supplied rubber feet to the recessed areas on the bottom at each corner of the device.

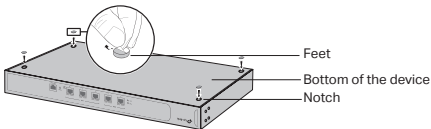

• Rack Installation (Only for Certain Models)

If your device is provided with rack-mountable brackets, you can install the device in a rack. Follow the instructions described below:

1. Check the grounding and stability of the rack.
2. Secure the supplied rack-mounting brackets to each side of the device with supplied screws.

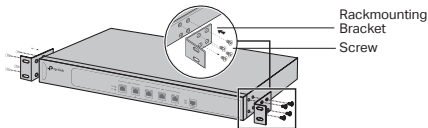

3. After the brackets are attached to the device, use suitable screws (not provided) to secure the brackets to the rack.

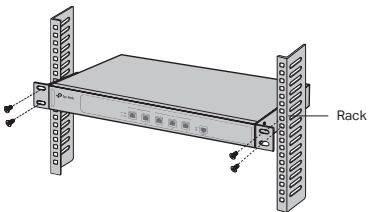

Typical Network Topology

- For Hardware Controller

A DHCP server (typically a router) with DHCP function enabled is required to assign IP addresses to the EAPs and

the Hardware Controller in your local network.

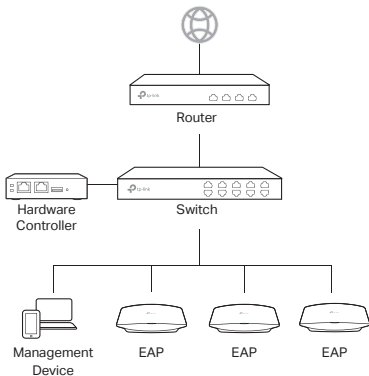

Power On

- Via Power Cord/Power Adapter

Connect your device to the power source via the power cord/power adapter.

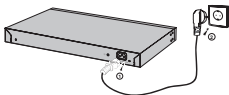

- **Via Standard PoE Device (If Supported)**

Connect an Ethernet cable from the ETH1 (PoE IN) port of your device to a standard 802.3af or 802.3at or 802.3bt PoE device, such as a TP-Link PoE switch.

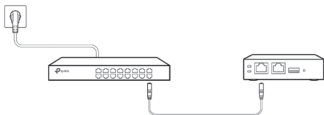

- **Via USB Power Source (If Supported)**

Connect a USB cable (not provided) from the micro USB port of your device to the USB power source.



Instalación

- **Instalación en Escritorio**

Para instalar el dispositivo en el escritorio, siga los pasos indicados a continuación:

*Para los modelos sin pies de goma acoplables, omita los pasos 3 y 4.

1. Si hay antenas desmontables, instale primero las antenas.
2. Coloque el dispositivo en una superficie plana para soportar todo el peso del equipo con todas sus patas.
3. Quite los papeles de las pegatinas situadas en las patas de goma.
4. De la vuelta al dispositivo y pegue las patas de goma suministradas en las áreas rebajadas de la parte inferior de cada esquina del equipo.

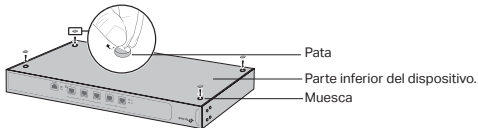

- **Instalación en Rack (Sólo para determinados modelos)**

Si su dispositivo contiene aletas de montaje en rack, puede instalarlo en un rack. Siga los pasos descritos a continuación:

1. Compruebe el apoyo y la estabilidad del rack.
2. Asegure las aletas de montaje en rack a cada lado del dispositivo con los tornillos proporcionados.

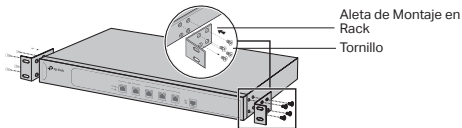

3. Una vez que las aletas estén fijadas al dispositivo, utilice los tornillos apropiados (no proporcionados) para asegurar las aletas al rack.

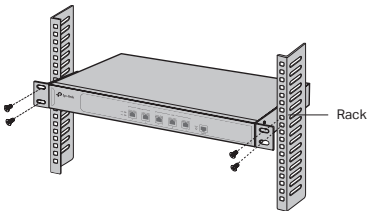

Topología Típica de Red

- Para el controlador de hardware

Se necesita un servidor DHCP (normalmente un router) con la función DHCP activada para asignar direcciones IP a los

EAP y al controlador de hardware en su red local.

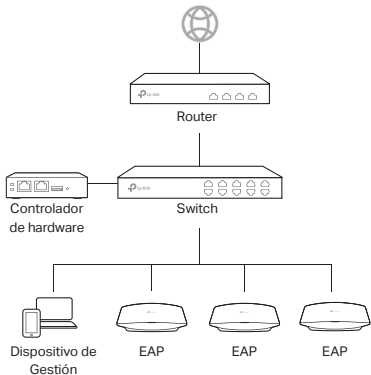

Puesta en marcha

- Mediante cable de alimentación/adaptador de corriente
Conecte su dispositivo a la fuente de alimentación mediante el cable de alimentación/adaptador de corriente.

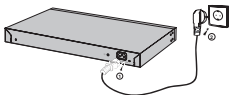

- **A través de un dispositivo PoE estándar (si es compatible)**

Conecte un cable Ethernet desde el puerto ETH1 (PoE IN) de su dispositivo a un dispositivo PoE 802.3af, 802.3at o 802.3bt estándar, como un conmutador PoE de TP-Link.

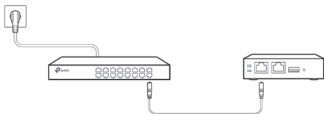

- **A través de una fuente de alimentación USB (si es compatible)**

Conecte un cable USB (no suministrado) desde el puerto micro USB de su dispositivo a la fuente de alimentación USB.



Εγκατάσταση

• Εγκατάσταση Σε Επίπεδη Επιφάνεια

Για να εγκαταστήσετε τη συσκευή σε επίπεδη επιφάνεια, ακολουθείστε τα παρακάτω βήματα:

*Για μοντέλα χωρίς προσαρτώμενα λαστιχένια πόδια, παραλείψτε τα βήματα 3 και 4.

1. Εάν υπάρχουν αποσπώμενες κεραίες, εγκαταστήστε πρώτα τις κεραίες.
2. Τοποθετήστε τη συσκευή σε μία επίπεδη επιφάνεια που να μπορεί να στηρίξει ολόκληρο το βάρος της συσκευής και των εξαρτημάτων.
3. Αφαιρέστε τα αυτοκόλλητα από τα λαστιχένια πόδια.
4. Γυρίστε ανάποδα τη συσκευή και κολλήστε τα παρεχόμενα λαστιχένια πόδια στις εσοχές που υπάρχουν σε κάθε γωνία στο κάτω μέρος της συσκευής.

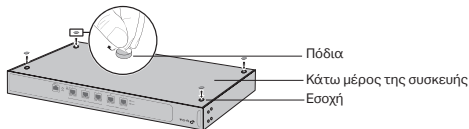

• Εγκατάσταση Σε Rack. (Μόνο Για Ορισμένα Μοντέλα)

Εάν η συσκευή σας συνοδεύεται από στηρίγματα για Rack, μπορείτε να την εγκαταστήσετε σε κάποιο Rack σύμφωνα

με τις παρακάτω οδηγίες:

1. Ελέγξτε τη γείωση και τη σταθερότητα του Rack.
2. Στερεώστε τα παρεχόμενα στηρίγματα Rack σε κάθε μία πλευρά της συσκευής χρησιμοποιώντας τις παρεχόμενες βίδες

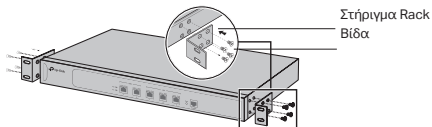

3. Αφού βιδώσετε τα στηρίγματα Rack στη συσκευή, χρησιμοποιήστε κατάλληλες βίδες (δεν περιέχονται) για να τα στερεώσετε στο Rack.

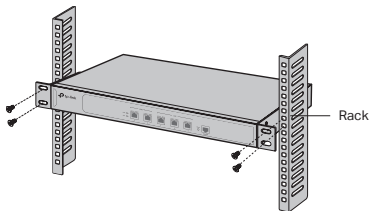

Τυπική Τοπολογία Δικτύου

- Για Hardware Controller

Απαιτείται ένας DHCP server (συνήθως ένας router) με ενεργοποιημένη τη λειτουργία DHCP για την ανάθεση διευθύνσεων IP στα EAP και στο Hardware Controller στο τοπικό σας δίκτυο.

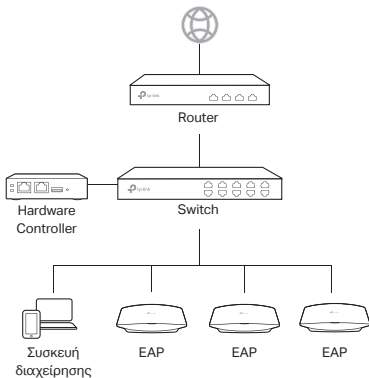

Ενεργοποίηση

- Μέσω Καλωδίου Ρεύματος/Τροφοδοτικού

Συνδέστε τη συσκευή σας στην πηγή ρεύματος μέσω του καλωδίου τροφοδοσίας/Τροφοδοτικού.

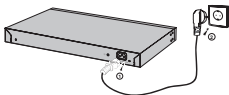

- **Μέσω Τυπικής Συσκευής PoE (Εάν υποστηρίζεται)**

Συνδέστε ένα καλώδιο Ethernet από τη θύρα ETH1 (PoE IN) της συσκευής σας σε μια τυπική συσκευή PoE 802.3af, 802.3at ή 802.3bt, όπως ένα TP-Link PoE switch.

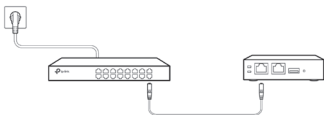

- **Μέσω Τροφοδοσίας USB (Εάν υποστηρίζεται)**

Συνδέστε ένα καλώδιο USB (δε παρέχεται) από τη θύρα micro USB της συσκευής σας στην πηγή τροφοδοσίας USB.



Installation

- **Pose libre**

Pour installer l'OC sur un bureau, suivre les étapes suivantes:

*Pour les modèles sans pieds en caoutchouc amovibles, ignorez les étapes 3 et 4.

1. S'il y a une antenne amovible, veuillez installer l'antenne en premier.
2. Poser l'OC sur une surface plane suffisamment résistante pour supporter le poids du switch et des câbles qui y seront connectés.
3. Ôter les protection présentes sur les adhésifs des pieds caoutchouc fournis.
4. Retourner l'OC et coller les pieds aux emplacements situés aux quatre coins de l'appareil.

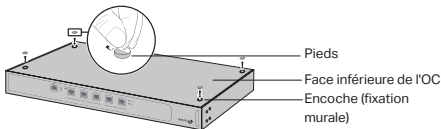

- **Installation en rack (Uniquement pour certains modèles)**

Si votre appareil est équipé de supports pouvant être montés en rack, vous pouvez l'installer dans un rack. Suivre

les étapes suivantes:

1. Vérifiez la mise à la terre et la stabilité du rack.
2. Fixez les équerres de montage de chaque côté de l'appareil à l'aide des vis fournies.

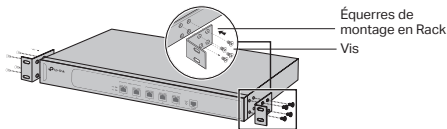

3. Après avoir fixé les équerres à l'appareil, utiliser les boulons (non fournis) adéquats pour fixer l'ensemble au rack.

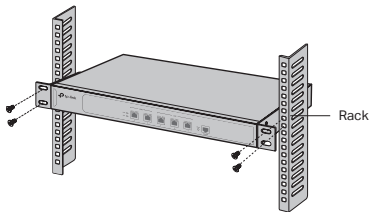

Topologie de réseau typique

- Pour le contrôleur matériel

Un serveur DHCP (généralement un routeur) avec la fonction DHCP activée est nécessaire pour attribuer des adresses IP aux EAP et au contrôleur matériel de votre réseau local.

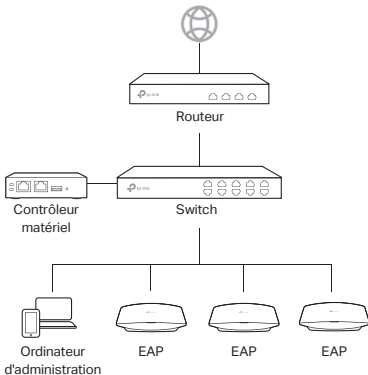

Mettre sous tension

- Via cordon d'alimentation/adaptateur secteur

Connectez votre appareil à la source d'alimentation via le cordon d'alimentation/l'adaptateur secteur.

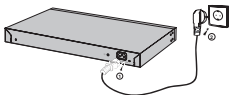

- **Via un appareil PoE standard (si pris en charge)**

Connectez un câble Ethernet du port ETH1 (PoE IN) de votre appareil à un appareil PoE standard 802.3af, 802.3at ou 802.3bt, tel qu'un switch PoE TP-Link.

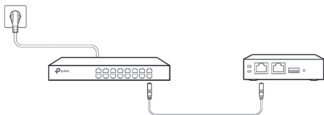

- **Via la source d'alimentation USB (si prise en charge)**

Connectez un câble USB (non fourni) du port micro USB de votre appareil à la source d'alimentation USB.



Installazione

• Installazione Desktop

Per installare il dispositivo su una scrivania, seguite i seguenti passi:

*Per i modelli senza piedini di gomma, salta i punti 3 e 4.

1. Se ci sono antenne rimovibili, prima installa le antenne.
2. Posizionate il dispositivo su di una superficie piana che supporti il peso del dispositivo e dei relativi accessori.
3. Rimuovete le strisce adesive dai piedini di gomma.
4. Capovolgete il dispositivo e appiccicate i piedini di gomma negli incavi presenti negli angoli della base del dispositivo.

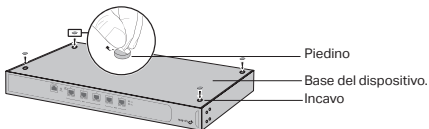

• Installazione a rack (Solo per alcuni modelli)

Se il vostro dispositivo è fornito di staffe da rack, potete installare il dispositivo in un rack. Seguite le seguenti istruzioni:

1. Controllate la messa a terra e la stabilità del rack.

- Assicurate le staffe da rack ad ogni lato del dispositivo mediante le relative viti.

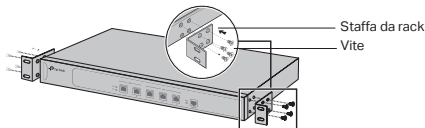

- Dopo che le staffe sono state fissate al dispositivo, usate delle viti (non fornite) per assicurare le staffe al rack.

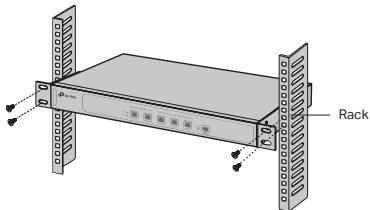

Topologia di Rete Tipica

- Per Controller Hardware

È necessario un server DHCP (tipicamente un router) con la funzione DHCP abilitata per assegnare indirizzi IP agli EAP e al Controller Hardware presenti nella tua rete locale.

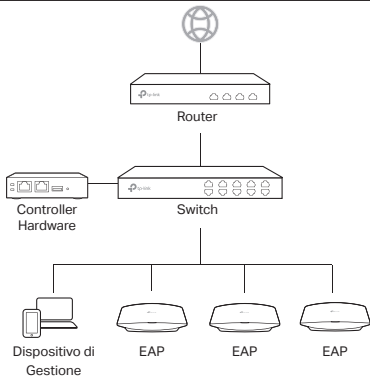

Accensione

- Tramite cavo di alimentazione/alimentatore

Collega il tuo dispositivo ad una presa elettrica tramite il cavo di alimentazione/alimentatore.

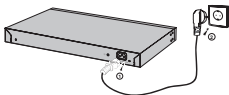

- **Tramite Dispositivo PoE Standard (se supportato)**

Collega un cavo Ethernet dalla porta ETH1 (PoE IN) del tuo dispositivo a un dispositivo PoE standard 802.3af, 802.3at o 802.3bt, ad esempio uno switch PoE TP-Link.

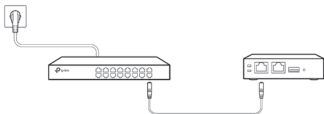

- **Tramite alimentazione USB (se supportata)**

Collega un cavo USB (non fornito) dalla porta micro USB del dispositivo ad una porta di alimentazione USB.



Instalação

▪ Instalação de Mesa

Para instalar o dispositivo numa mesa, siga os seguintes passos:

*Para modelos sem pés de borracha acopláveis, saltar os passos 3 e 4.

1. Se houver antenas destacáveis, instale as antenas primeiro.
2. Coloque o dispositivo numa superfície plana que suporte o peso do aparelho.
3. Retire os adesivos protetores dos pés de borracha.
4. Vire o dispositivo e aplique os pés de borracha nos sulcos existentes na parte inferior, em cada canto do aparelho.

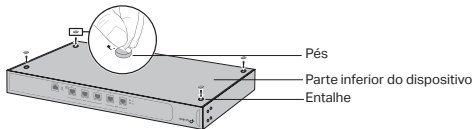

▪ Instalação em Bastidor (Apenas para determinados modelos)

Se o seu dispositivo tiver sido fornecido com suportes para montar num bastidor, poderá instalar o dispositivo num bastidor. Siga as instruções abaixo:

1. Verifique se o bastidor está devidamente montado e apresenta estabilidade.
2. Utilize os suportes de montagem em bastidor fornecidos, prendendo-os a cada lado do dispositivo. Para tal deverá usar os parafusos fornecidos.

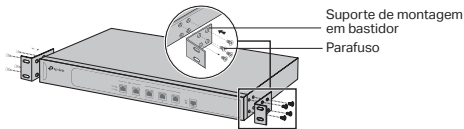

3. Após prender os suportes ao dispositivo, use parafusos adequados (não fornecidos) para prender os suportes ao bastidor.

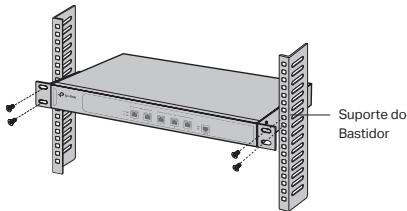

Topologia de Rede Standard

- Para o Controlador por hardware

É necessário um servidor DHCP (normalmente um router) com a função DHCP ativada para atribuir endereços IP aos EAPs e ao Controlador de Hardware na sua rede local.

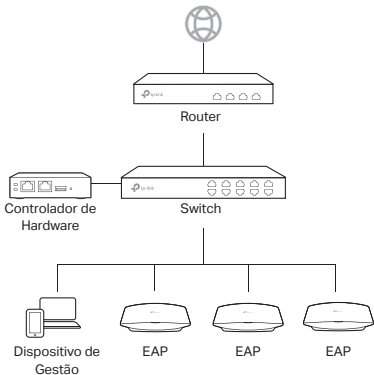

Ligado

- Através do cabo de alimentação/adaptador de corrente
Ligue o seu equipamento à fonte de alimentação através do cabo de alimentação/adaptador de alimentação.

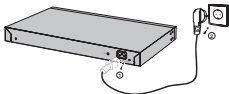

- **Através do equipamento PoE padrão (se suportado)**

Ligue um cabo Ethernet da porta ETH1 (PoE IN) do seu equipamento a um dispositivo PoE padrão 802.3af, 802.3at ou 802.3bt, como um switch TP-Link PoE.

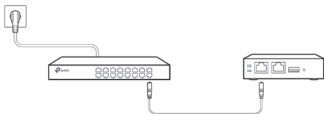

- **Através da fonte de alimentação USB (se suportada)**

Ligue um cabo USB (não fornecido) da porta micro USB do seu dispositivo à fonte de alimentação USB.



Asennus

▪ Asennus työpöydälle

Seuraa alla olevia ohjeita asentaaksesi laitteen työpöydälle:

*Malleille, joissa ei ole kiinnitettäviä kumijalkoja, ohita vaiheet 3 ja 4.

1. Jos on irrotettavia antennejä, asenna antennit ensin.
2. Aseta laite tasaiselle alustalle tukeaksesi laitteen painoa kaikkine osineen.
3. Poista tarrapaperit kumijaloista.
4. Käännä laite ympäri ja liitä mukana tulevat kumijalat laitteen pohjan jokaisessa kulmassa oleviin syvennyksiin.

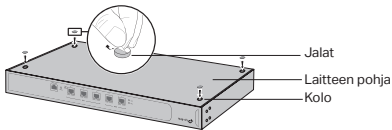

▪ Asennus telineeseen (Vain tietyille malleille)

Jos laitteesi sisältää kiinnikkeet telineasennusta varten, voit asentaa laitteen telineeseen. Seuraa alla olevia ohjeita:

1. Tarkista telineen maadoitus ja tukevuus.
2. Kiinnitä mukana tulevat kiinnikkeet laitteen molemmille puolille mukana tulevilla ruuveilla.

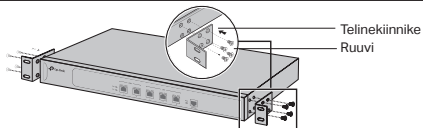

3. Kun kiinnikkeet on asetettu laitteeseen, aseta kiinnikkeet telineeseen sopivia ruuveja (ei mukana) käyttämällä.

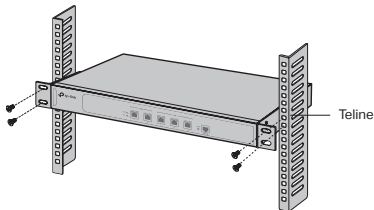

Tyypillinen verkkokartta

- Laitteisto-ohjaimelle

DHCP-palvelin (yleensä reititin), jossa on käytössä DHCP-toiminto, vaaditaan IP-osoitteiden määrittämiseksi EAP:hen ja laitteisto-ohjaimen paikallisessa verkossasi.

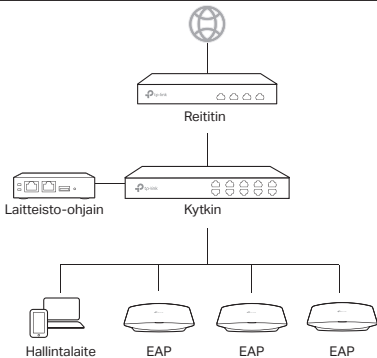

Virta

- Virtajohdolla/virta-adapterilla

Liitä laitteesi virtalähteeseen virtajohdolla/virta-adapterilla.

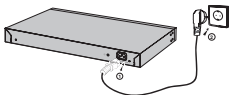

- **Standardin PoE-laitteen kautta (jos tuettu)**

Liitä Ethernet-kaapeli laitteesi ETH1 (PoE IN) -portista standardiin 802.3af-, 802.3at- tai 802.3bt -PoE-laitteeseen, kuten TP-Linkin PoE-kytkimeen.

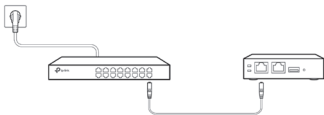

- **USB-virtalähteellä (jos tuetaan)**

Liitä USB-kaapeli (ei toimiteta mukana) laitteesi micro USB-portista USB-virtalähteeseen.



Installatie

▪ Desktopinstallatie

Volg de onderstaande stappen om het apparaat op de desktop te installeren:

*Sla stap 3 en 4 over voor modellen zonder bevestigbare rubberen voetjes.

1. Als er afneembare antennes zijn, bevestig dan eerst de antennes.
2. Plaats het apparaat op een vlak ondervlak zodat het volledige gewicht van het apparaat wordt ondersteund.
3. Verwijder het papier van de rubber voetjes.
4. Draai het apparaat om en bevestig de meegeleverde rubber voetjes aan de onderkant op de verzonken delen op iedere hoek van het apparaat.

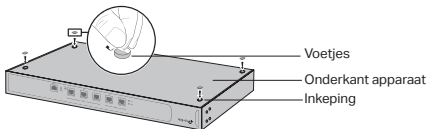

▪ Reinstallatie (Alleen voor bepaalde modellen)

Als uw apparaat is voorzien van steunen voor rekopstelling, dan kunt u het apparaat in een rek installeren. Volg onderstaande instructies:

1. Controleer de aarding en of het rek stabiel hangt.
2. Bevestig de meegeleverde steunen voor rekopstelling met de meegeleverde schroeven aan beide kanten van het apparaat.

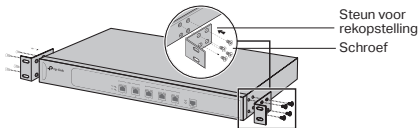

3. Nadat de steunen aan het apparaat zijn bevestigd, gebruikt u geschikte schroeven (niet inbegrepen) om de steunen vast te zetten aan het rek.

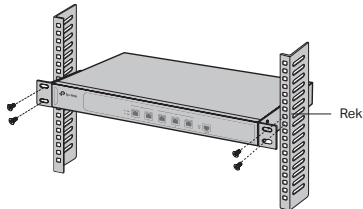

Gebruikelijke netwerktopologie

- Voor Hardwarecontroller

Een DHCP-server (meestal een router) met ingeschakelde

DHCP-functie is vereist om IP-adressen toe te wijzen aan de EAP's en de hardwarecontroller in uw lokale netwerk.

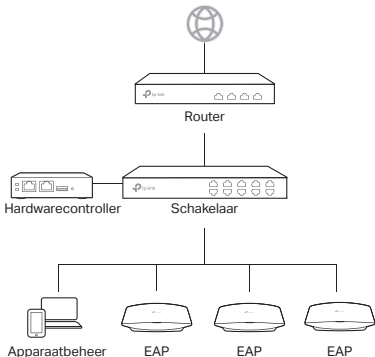

Inschakelen

- Via netsnoer/voedingsadapter

Sluit uw apparaat aan op stopcontact via het netsnoer/de voedingsadapter.

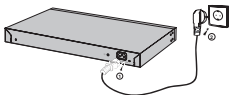

- **Via standaard PoE-apparaat (indien ondersteund)**

Sluit een Ethernet-kabel van de ETH1 (PoE IN)-poort van uw apparaat aan op een standaard 802.3af, 802.3at of 802.3bt PoE-apparaat, zoals een TP-Link PoE-switch.

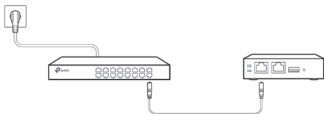

- **Via USB-voedingsbron (indien ondersteund)**

Sluit een USB-kabel (niet meegeleverd) aan op de micro-USB-poort van uw apparaat en op de USB-voedingsbron.



Installation

▪ Skrivbordsinstallation

För att installera enheten på skrivbordet, följ stegen nedan:

*För modeller utan monterbara gummifötter, hoppa över steg 3 och 4.

1. Om det finns avtagbara antenner, montera antennerna först.
2. Ställ enheten på ett plant underlag som klarar enhetens hela vikt med alla tillbehör.
3. Ta bort klisterfolien från gummifötterna.
4. Vänd på enheten och fäst de medföljande gummifötterna i de försänkta områdena på undersidan i varje hörn av enheten.

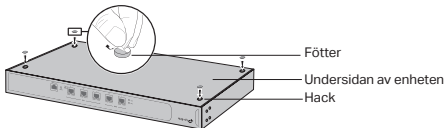

▪ Rackinstallation (Endast för vissa modeller)

Om din enhet är försedd med rackmonterbara fästen kan du installera enheten i ett rack. Följ instruktionerna nedan:

1. Kontrollera stabiliteten av racket.
2. Säkra de medföljande monteringsfästena på varje sida av enheten med medföljande skruvar.

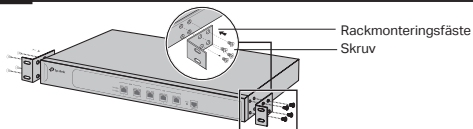

3. När fästena är fästa på enheten, använd lämpliga skruvar (medföljer ej) för att fästa fästena på racket.

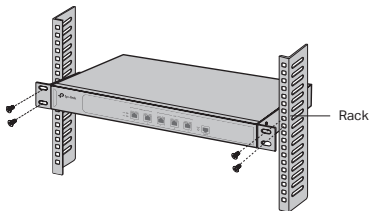

Typisk nätverkstopologi

- För hårdvarustyrenhet

En DHCP-server (vanligtvis en router) med aktiverad DHCP-funktion krävs för att kunna tilldela IP-adresser till EAP:erna och hårdvarustyrenheten i ditt lokala nätverk.

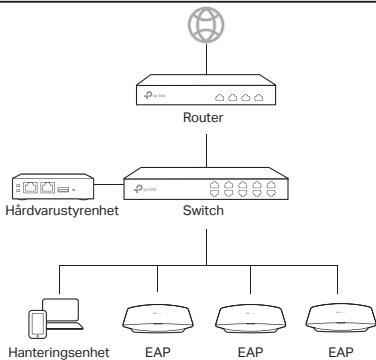

Slå på

- Via nätsladd/nätadapter

Anslut din enhet till strömkällan via nätkabeln/nätadaptern.

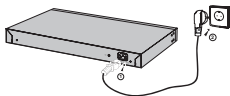

- **Via standard PoE-enhet (om sådan stöds)**

Anslut en Ethernet-kabel från ETH1-porten (PoE IN) på din enhet till en standard 802.3af-, 802.3at- eller 802.3bt PoE-enhet, t.ex. en TP-Link PoE-switch.

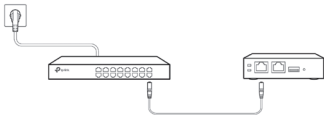

- **Via USB-strömkälla (om detta stöds)**

Anslut en USB-kabel (medföljer ej) från enhetens mikro-USB-port till USB-strömkällan.



Montering

▪ Montering på skrivebord

Utfør følgende trinn for å montere enheten på et skrivebord.

*For modeller uten avtakbare gummiføtter, hopp over trinn 3 og 4.

1. Hvis det er avtakbare antenner, installer antennene først.
2. Plasser enheten på en jevn overflate som tåler vekten av enheten med tilbehør.
3. Ta av klistrepapirene fra gummiføttene.
4. Vend enheten, og fest de medfølgende gummiføttene til de innfelte områdene i hvert hjørne av enhetens bunn.

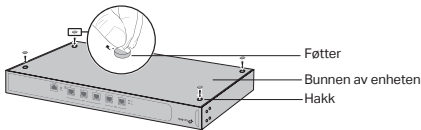

▪ Montering på reol (Kun for enkelte modeller)

Hvis enheten din har braketter for festing til reol, kan du montere enheten på en reol. Følg instruksjonene under:

1. Sjekk forankringen og stabiliteten til reolen.
2. Fest de medfølgende brakettene for festing til reol til hver side av enheten med de medfølgende skruene.

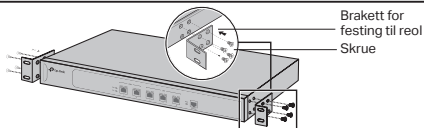

3. Etter at brakettene er festet til enheten, bruker du egnede skruer (følger ikke med) til å feste brakettene til reolen.

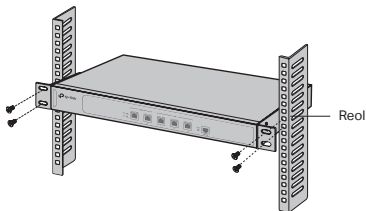

Typisk nettverkstopologi

- For maskinvarekontroller

En DHCP-server (vanligvis en ruter) med DHCP-funksjon aktivert kreves for å tilordne IP-adresser til EAPene og maskinvarekontrolleren i ditt lokale nettverk.

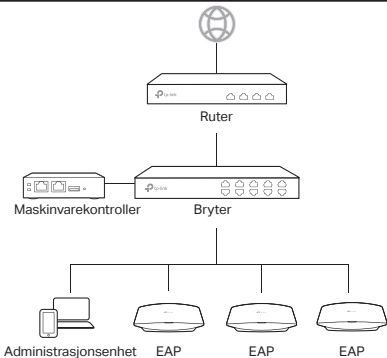

Skru på

- Via strømledning/strømadapter

Koble enheten til strømkilden via strømledningen/strømadapteren.

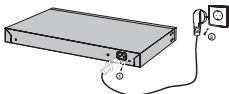

- **Via standard PoE-enhet (hvis støttet)**

Koble en Ethernet-kabel fra ETH1 (PoE IN)-porten på enheten til en standard 802.3af, 802.3at eller 802.3bt PoE-enhet, for eksempel en TP-Link PoE bryter.

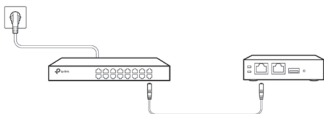

- **Via USB-strømkilde (hvis støttet)**

Koble en USB-kabel (følger ikke med) fra mikro-USB-porten på enheten til USB-strømkilden.



Installation

- **Installation på skrivebordet**

Følg trinene herunder for at installere enheden på skrivebordet:

*For modeller uden fastgørbare gummifødder, spring trin 3 og 4 over.

1. Hvis der er aftagelige antenner, skal du installere antennerne først.
2. Anbring enheden på en flad overflade for at understøtte hele dens vægt med alle beslag.
3. Fjern det klæbende bagpapir fra gummifødderne.
4. Vend enheden om, og indsæt de medfølgende gummifødder i fordybningerne i bunden af hvert hjørne af enheden.

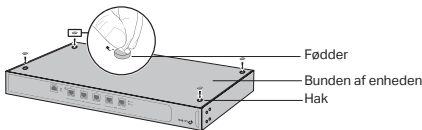

- **Rack-installation (Kun for visse modeller)**

Hvis din enhed leveres med skinner, der kan monteres i et rack, kan du installere den i et rack. Følg instrukserne herunder:

1. Kontrollér rackets jordforbindelse og stabilitet.
2. Fastgør de medfølgende rack-skinner til hver side af enheden med de medfølgende skruer.

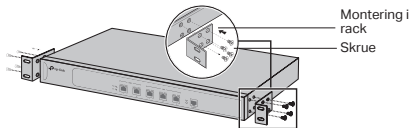

3. Når skinnerne er fastgjort til enheden, kan du sætte dem fast i racket med skruer, der passer (medfølger ikke).

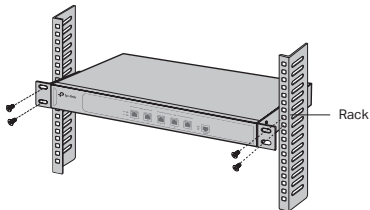

Typisk netværkstopogi

- Til hardwarecontroller

En DHCP-server (typisk en router) med DHCP-funktion aktiveret er påkrævet for at tildele IP-adresser til EAP'erne og hardwarecontrolleren i dit lokale netværk.

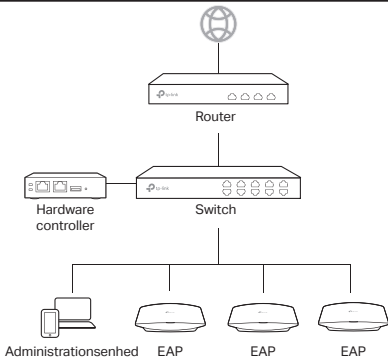

Tænd

- Via strøm kabel/strømadapter

Slut din enhed til strømkilden via netledningen/strømadapteren.

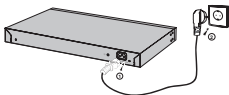

- **Via standard PoE-enhed (hvis understøttet)**

Tilslut et Ethernet-kabel fra ETH1 (PoE IN)-porten på din enhed til en standard 802.3af, 802.3at eller 802.3bt PoE-enhed, såsom en TP-Link PoE-switch.

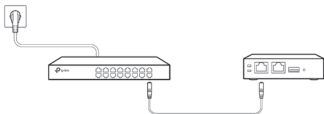

- **Via USB-strømkilde (hvis understøttet)**

Tilslut et USB-kabel (medfølger ikke) fra mikro-USB-porten på din enhed til USB-strømkilden.



Deutsch

Sicherheitsinformation

Halten Sie das Gerät fern von Wasser, Feuchtigkeit, Feuer oder sehr warmen Umgebungen.

Versuchen Sie nicht, das Gerät auseinanderzunehmen oder zu manipulieren. Wenn Sie Service benötigen, kontaktieren Sie uns bitte.

Verwenden Sie kein beschädigtes Ladegerät oder USB-Kabel, um Ihren Akku zu laden.

Verwenden Sie ausschließlich das empfohlene Ladegerät.

Der Adapter muss in der Nähe des Geräts installiert werden und leicht zugänglich sein.

Platzieren Sie das Gerät mit seiner Unterseite nach unten.

Der Stecker des Stromkabels wird als Trennvorrichtung verwendet. Die Steckdose muss leicht zugänglich bleiben.

Für kabellose Produkte:

Betreiben Sie das Gerät nur an Orten, wo dies erlaubt ist.

Bitte folgen Sie diesen Anweisungen, wenn sie das Gerät betreiben. Bei unsachgemäßer Verwendung können wir nicht garantieren, dass keine Unfälle oder Schäden auftreten. Behandeln Sie das Gerät pfleglich und auf eigene Gefahr.

English

Safety Information

Keep the device away from water, fire, humidity or hot environments.

Do not attempt to disassemble, repair, or modify the device. If you need service, please contact us.

Do not use damaged charger or USB cable to charge the device.

Do not use any other chargers than those recommended.

Adapter shall be installed near the equipment and shall be easily accessible.

Place the device with its bottom surface downward.

The plug on the power supply cord is used as the disconnect device, the socket-outlet shall be easily accessible.

For wireless products:

Do not use the device where wireless devices are not allowed.

Please read and follow the above safety information when operating the device. We cannot guarantee that no accidents or damage will occur due to improper use of the device. Please use this product with care and operate at your own risk.

Español

Información de seguridad

Mantenga el dispositivo fuera del agua, fuego, humedad o entornos calurosos.

No intente desmontarlo, repararlo o modificar el dispositivo. Si necesita servicio técnico, póngase en contacto con nosotros.

No utilice para cargar el dispositivo cargadores o cables USB dañados.

No utilice cualquier otro cargador diferente al recomendado.

El adaptador se instalará cerca del equipo y será de fácil acceso.

Coloque el dispositivo con la superficie inferior hacia abajo.

La clavija del cable de alimentación se utiliza como dispositivo de desconexión, la toma de corriente debe ser fácilmente accesible.

Para productos inalámbricos:

No utilice el dispositivo donde los dispositivos inalámbricos no están permitidos.

Por favor lea y siga las indicaciones anteriores de seguridad cuando el dispositivo esté funcionando. No nos haremos responsables de posibles daños o accidentes que puedan ocurrir debido a un uso incorrecto del dispositivo. Por favor utilice este producto de manera correcta y bajo su propia responsabilidad.

Ελληνικά

Πληροφορίες ασφάλειας

Διατηρείτε τη συσκευή μακριά από το νερό, τη φωτιά, την υγρασία ή το ζεστό περιβάλλον.

Μην επιχειρήσετε να αποσυναρμολογήσετε, επισκευάσετε ή τροποποιήσετε τη συσκευή. Εάν χρειάζεστε service, παρακαλώ επικοινωνήστε μαζί μας.

Αν ο φορτιστής ή το καλώδιο USB έχουν υποστεί βλάβη, μην τα χρησιμοποιήσετε για φόρτιση της συσκευής.

Να μη χρησιμοποιήσετε άλλους φορτιστές εκτός από τους συνιστώμενους.

Ο προσαρμογέας πρέπει να εγκατασταθεί κοντά στον εξοπλισμό και να είναι εύκολα προσβάσιμος.

Τοποθετήστε τη συσκευή με την κάτω επιφάνεια προς τα κάτω.

Το βύσμα στο καλώδιο τροφοδοσίας χρησιμοποιείται ως συσκευή αποσύνδεσης, η πρίζα πρέπει να είναι εύκολα προσβάσιμη.

Για ασύρματα προϊόντα:

Να μη χρησιμοποιήσετε τη συσκευή σε μέρη όπου απαγορεύεται η χρήση ασύρματων συσκευών.

Παρακαλούμε διαβάστε και ακολουθήστε τις παραπάνω πληροφορίες ασφάλειας κατά τη χρήση της συσκευής. Δεν μπορούμε να σας εγγυηθούμε ότι δεν θα υπάρξουν ατυχήματα ή βλάβες αν πραγματοποιήσετε λανθασμένη χρήση της συσκευής. Παρακαλούμε να χρησιμοποιείτε το προϊόν προσεκτικά και με δική σας ευθύνη.

Français

Informations de sécurité

Maintenir l'appareil à l'écart de l'eau du feu de l'humidité ou de tout environnement chaud.

Ne pas tenter de démonter, réparer ou modifier l'appareil. Si vous avez besoin d'un service, veuillez nous contacter.

Ne pas utiliser un chargeur ou un cordon USB endommagé pour recharger l'appareil.

Ne pas utiliser un chargeur différent de ceux recommandés.

L'adaptateur doit être installé près de l'équipement et doit être facilement accessible.

Placez l'appareil avec sa partie inférieure vers le bas.

La fiche du cordon d'alimentation est utilisée comme dispositif de déconnexion, la prise de courant doit être facilement accessible.

Pour produits WiFi:

Ne pas utiliser l'appareil dans les zones où les communications sans-fil sont interdites.

Merci de lire et de suivre les instructions de sécurité ci-dessus avant d'utiliser l'appareil. Nous ne pouvons garantir qu'aucun accident ou dommage ne se produira en raison d'un usage incorrect de l'appareil. Merci d'utiliser cet

appareil avec précaution, le non respect des consignes de sécurité est à vos risques et périls.

Italiano

Informazioni sulla sicurezza:

Tenete il dispositivo lontano da acqua, fuoco, umidità e ambienti troppo caldi.

Non provate a disassemblare, riparare o modificare il dispositivo. Se hai bisogno di assistenza, contattaci.

Non usate caricatori o cavi USB danneggiati per caricare il dispositivo.

Non usate altri caricatori al di fuori di quelli consigliati.

L'adattatore deve essere installato vicino all'apparecchiatura ed essere facilmente accessibile.

Posizionate la superficie inferiore del dispositivo rivolta verso il basso.

La spina del cavo di alimentazione è utilizzata come dispositivo di disconnessione, quindi la presa elettrica deve essere facilmente accessibile.

Per prodotti wireless:

Non usate il dispositivo dove non è consentito l'uso di dispositivi wireless.

Leggete e seguite le informazioni di sicurezza sopra indicate quando utilizzate il dispositivo. Non possiamo garantire che non accadano incidenti o danni se si usa in modo improprio il dispositivo. Utilizzate questo prodotto con cura e lo fate funzionare a vostro rischio.

Raccolta differenziata

Tipologia di imballaggio		Codice materiale
Scatola	Carta	PAP 21/PAP 20
Busta di Plastica	Plastica	PET 1/LDPE 4/HDPE 2/7 >PP+PE<
Cartoncino	Carta	PAP 22/PAP 20
Plastica Espansa	Plastica	7 EVA/LDPE 4
Guscio di Plastica	Plastica	PS 6/PVC 3
Pellicola Plastica	Plastica	LDPE 4/PET 1
Verifica le disposizioni del tuo Comune.		

* Questa QIG è valida per più modelli. Si prega di fare riferimento al prodotto effettivamente acquistato.

Português

Informação de Segurança

Mantenha o dispositivo afastado da água, fogo, humidade e ambientes quentes.

Não tente abrir, reparar ou modificar o dispositivo. Se precisar de suporte, por favor contacte-nos.

Não utilize um carregador ou cabo USB danificado para carregar o dispositivo.

Não utilize carregadores que não sejam os recomendados.

O adaptador deve ser instalado perto do equipamento e deve ser facilmente acessível.

Coloque o dispositivo com a superfície inferior voltada para baixo.

A ficha do cabo de alimentação é utilizada como meio de interrupção da ligação e a tomada deve estar facilmente acessível.

Para produtos Wireless:

Não utilize este dispositivo em locais onde dispositivos Wi-Fi não são autorizados.

Por favor leia e siga as instruções de segurança acima quando operar o dispositivo. Não é garantido que acidentes ou estragos possam ocorrer devido à utilização incorreta do produto. Por favor utilize este produto corretamente.

Suomi

Turvallisuustiedot

Pidä laite pois- ssa vedestä, tulesta, kosteudesta ja kuumasta ympäristöstä.

Älä yritä purkaa, korjata tai muuntaa laitetta. Jos tarvitset huoltoa, otathan meihin yhteyttä.

Älä käytä vioittunutta laturia tai USB-kaapelia laitteen lataamiseen.

Älä käytä muita kuin suositeltuja latureita.

Adapteri on asennettava laitteen lähelle ja sen on oltava helposti käytettävissä.

Aseta laite siten, että sen alaosa on alaspäin.

Virtälähteen johdon pistoketta käytetään irtikytkentälaitteena; pistorasian on

oltava helposti käytettävissä.

Langattomille tuotteille:

Älä käytä laitetta paikassa, missä ei sallita langattomia laitteita.

Lue yllä olevat turvallisuustiedot ja noudata niitä käyttäessäsi laitetta. Emme voi taata, että laitteen virheellinen käyttö ei aiheuta onnettomuuksia tai vaurioita. Käytä tätä tuotetta varoen ja omalla vastuullasi.

Nederlands

Veiligheidsinformatie

Houdt het apparaat uit de buurt van water, vuur, vochtigheid of warme omgevingen.

Probeer het apparaat niet te demonteren, repareren of aan te passen. Als u hulp nodig hebt, neem dan contact met ons op.

Gebruik geen beschadigde lader of USB kabel om het apparaat op te laden.

Gebruik geen andere laders dan de aanbevolen laders.

De adapter wordt naast de apparatuur geplaatst en moet goed toegankelijk zijn.

Plaats het apparaat met de onderkant naar beneden wijzend.

De stekker van het netsnoer wordt gebruikt om het apparaat uit te schakelen, het stopcontact moet gemakkelijk toegankelijk zijn.

Voor draadloze producten:

Gebruik het apparaat niet waar draadloze apparaten niet toegestaan zijn.

Lees en volg bovenstaande veiligheidsinformatie tijdens het gebruik van het apparaat. Wij kunnen niet garanderen dat er geen ongelukken of schade kan optreden als gevolg van onjuist gebruik van het apparaat. Gebruik dit product met zorg en gebruik op eigen risico.

Svenska

Säkerhetsinformation

Håll enheten borta från vatten, eld, fukt eller varma miljöer.

Försök inte att montera isär, reparera eller modifiera enheten. Kontakta oss om du behöver hjälp.

Använd inte skadad laddare eller USB-kabel för laddning av enheten.

Använd inte någon annan laddare än de rekommenderade.

Adaptern ska installeras nära utrustningen och vara åtkomlig.

Placera enheten med undersidan nedåt.

Kontakten på nätkabeln används som frånkopplingsdon och uttaget ska vara lätt att komma åt.

För trådlösa produkter:

Använd inte enheten där trådlösa enheter inte är tillåtna.

Läs och följ ovanstående säkerhetsinformation när du använder enheten. Vi kan inte garantera att inga olyckor eller skador kan inträffa till följd av felaktig användning av produkten. Använd den här produkten med omsorg och på eget ansvar.

Norsk

Sikkerhetsinformasjon

Hold enheten på trygg avstand fra vann, flammer og fuktige eller varme omgivelser.

Ikke forsøk å demontere, reparere eller modifisere enheten. Hvis du trenger service, kan du kontakte oss.

Ikke bruk en ødelagt lader eller USB-kabel for å lade enheten.

Ikke bruk andre ladere enn dem som er anbefalt.

Adapter skal monteres i nærheten av utstyret og skal være lett tilgjengelig.

Plasser enheten med bunnen ned.

Pluggen på strømledningen brukes for å koble fra enheten, stikkkontakten skal være lett tilgjengelig.

For trådløse produkter:

Ikke bruk enheten i områder hvor trådløse enheter ikke er tillatt.

Les og følg den ovenstående sikkerhetsinformasjonen før du bruker enheten. Vi kan ikke garantere at ulykker eller skader ikke vil oppstå som følge av feil bruk av enheten. Bruk dette produktet med forsiktighet og på egen risiko.

Dansk

Sikkerhedsinformation

Hold apparatet væk fra vand, brand, fugt eller varme miljøer.

Forsøg ikke at skille enheden ad, reparere eller ændre enheden. Har du brug for

service, så kontakt os venligst.

Brug ikke beskadigede strømadaptere eller USB-kabler til at oplade enheden.

Brug ikke andre opladere end de anbefalede.

Adapteren skal installeres i nærheden af udstyret og være let tilgængelig.

Placer enheden med undersiden nedad.

Stikket på strømforsyningsledningen bruges som afbryderenhed, stikkontakten skal være let tilgængelig.

For trådløse produkter:

Brug ikke enheden, hvor trådløse enheder ikke er tilladt.

Følg ovenstående vejledning, når du bruger enheden. Vi kan ikke garantere, at der ikke sker ulykker eller skader, hvis enheden anvendes forkert. Brug dette produkt med forsigtighed og på egen risiko.

Deutsch

Für kabelgebundene Produkte:

TP-Link erkl rt hiermit, dass dieses Ger t die Grundanforderungen und andere relevante Vorgaben der Richtlinien 2014/30/EU, 2014/35/EU, 2009/125/EC, 2011/65/EU und (EU)2015/863 erf llt.

Die Original-EU-Konformit tserkl rung kann in englischer Sprache hier heruntergeladen werden: <https://www.tp-link.com/en/support/ce/>.

F r kabellose Produkte:

TP-Link erkl rt hiermit, dass dieses Ger t die Grundanforderungen und andere relevante Vorgaben der Richtlinien (EU)2015/863, 2014/53/EU, 2009/125/EG und 2011/65/EU erf llt.

Die Original-EU-Konformit tserkl rung kann in englischer Sprache hier heruntergeladen werden: <https://www.tp-link.com/en/support/ce/>.

English

For wired products:

TP-Link hereby declares that the device is in compliance with the essential requirements and other relevant provisions of directives 2014/30/EU, 2014/35/EU, 2009/125/EC, 2011/65/EU and (EU)2015/863.

The original EU declaration of conformity may be found at <https://www.tp-link.com/en/>

support/ce/.

For wireless products:

TP-Link hereby declares that the device is in compliance with the essential requirements and other relevant provisions of directives (EU)2015/863, 2014/53/EU, 2009/125/EC and 2011/65/EU. The original EU declaration of conformity may be found at <https://www.tp-link.com/en/support/ce/>.

Español

Para productos con cable:

Por la presente TP-Link declara que este dispositivo cumple con los requisitos esenciales y otras disposiciones relevantes de las directivas 2014/30/UE, 2014/35/UE, 2009/125/EC, 2011/65/UE y (UE)2015/863.

La declaración original CE de la conformidad puede encontrarse en: <https://www.tp-link.com/en/support/ce/>.

Para productos inalámbricos:

Por la presente TP-Link declara que este dispositivo cumple con los requisitos esenciales y otras disposiciones relevantes de las directivas (UE)2015/863, 2014/53/UE, 2009/125/CE y 2011/65/UE.

La declaración original CE de la conformidad puede encontrarse en: <https://www.tp-link.com/en/support/ce/>.

Ελληνικό

Για ενσύρματα προϊόντα:

Δια του παρόντος η TP-Link διακηρύσσει ότι αυτή η συσκευή συμμορφώνεται με τις απαιτήσεις και άλλους σχετικούς κανονισμούς των οδηγιών 2014/30/ΕΕ, 2014/35/ΕΕ 2009/125/ΕΚ, 2011/65/ΕΕ και (ΕΕ)2015/863.

Μπορείτε να δείτε την αρχική δήλωση συμμόρφωσης με τους κανονισμούς της Ε.Ε. στην ιστοσελίδα <https://www.tp-link.com/en/support/ce/>.

Για ασύρματα προϊόντα:

Δια του παρόντος η TP-Link διακηρύσσει ότι αυτή η συσκευή συμμορφώνεται με τις απαιτήσεις και άλλους σχετικούς κανονισμούς των οδηγιών (ΕΕ)2015/863, 2014/53/ΕΕ, 2009/125/ΕΚ και 2011/65/ΕΕ.

Μπορείτε να δείτε την αρχική δήλωση συμμόρφωσης με τους κανονισμούς της Ε.Ε.

στην ιστοσελίδα <https://www.tp-link.com/en/support/ce/>.

Français

Pour produits filaires:

TP-Link par la présente déclare que cet appareil est conforme aux exigences essentielles et autres dispositions pertinentes des directives 2014/30/UE, 2014/35/UE, 2009/125/CE, 2011/65/UE et (UE)2015/863.

La déclaration CE de conformité originelle peut être trouvée à l'adresse <https://www.tp-link.com/en/support/ce/>.

Pour produits WiFi:

TP-Link par la présente déclare que cet appareil est conforme aux exigences essentielles et autres dispositions pertinentes des directives (UE)2015/863, 2014/53/UE, 2009/125/CE et 2011/65/UE.

La déclaration CE de conformité originelle peut être trouvée à l'adresse <https://www.tp-link.com/en/support/ce/>.

Italiano

Per prodotti cablati:

TP-Link dichiara che questo dispositivo è conforme ai requisiti fondamentali e alle altre disposizioni delle direttive 2014/30/UE, 2014/35/UE, 2009/125/CE, 2011/65/UE e (UE)2015/863.

La dichiarazione di conformità EU originale si trova in <https://www.tp-link.com/en/support/ce/>.

Per prodotti wireless:

TP-Link dichiara che questo dispositivo è conforme ai requisiti fondamentali e alle altre disposizioni delle direttive (UE)2015/863, 2014/53/UE, 2009/125/CE e 2011/65/UE.

La dichiarazione di conformità EU originale si trova in <https://www.tp-link.com/en/support/ce/>.

Português

Para produtos Ethernet:

A TP-Link declara que este dispositivo está em conformidade com os requisitos essenciais e outras disposições das diretivas 2014/30/UE, 2014/35/UE, 2009/125/CE, 2011/65/UE e (UE)2015/863.

A declaração original de conformidade UE pode ser encontrada em <https://www.tp-link.com/en/support/ce/>.

Para produtos Wireless:

A TP-Link declara que este dispositivo está em conformidade com os requisitos essenciais e outras disposições das diretivas (UE)2015/863, 2014/53/UE, 2009/125 / CE e 2011/65 /UE.

A declaração original de conformidade UE pode ser encontrada em <https://www.tp-link.com/en/support/ce/>.

Suomi

Langallisille tuotteille:

TP-Link ilmoittaa täten, että tämä laite noudattaa direktiivien 2014/30/EU, 2014/35/ EU, 2009/125/EY, 2011/65/EU ja (EU)2015/863 olennaisia vaatimuksia ja muita asianmukaisia ehtoja.

Alkuperäinen EU-säädöstenmukaisuusilmoitus on osoitteessa <https://www.tp-link.com/en/support/ce/>.

Langattomille tuotteille:

TP-Link ilmoittaa täten, että tämä laite noudattaa direktiivien 2014/53/EU, 2009/125/ EY, 2011/65/EU ja (EU)2015/863 olennaisia vaatimuksia ja muita asianmukaisia ehtoja.

Alkuperäinen EU-säädöstenmukaisuusilmoitus on osoitteessa <https://www.tp-link.com/en/support/ce/>.

Nederlands

Voor bekabelde producten:

TP-Link verklaart hierbij dat dit apparaat in overeenstemming is met de essentiële eisen en andere relevante bepalingen van de richtlijnen 2014/30/EU, 2014/35/EU, 2009/125/EG, 2011/65/EU en (EU)2015/863.

De oorspronkelijke EU verklaring van overeenstemming is te vinden op <https://www.tp-link.com/en/support/ce/>.

Voor draadloze producten:

TP-Link verklaart hierbij dat dit apparaat in overeenstemming is met de essentiële eisen en andere relevante bepalingen van de richtlijnen (EU)2015/863, 2014/53/EU, 2009/125/EG en 2011/65/EU.

De oorspronkelijke EU-erklæring om overensstemmelse er tilgængelig på <https://www.tp-link.com/en/support/ce/>

Svenska

För trådbundna produkter:

TP-Link deklarerar att denna enhet är i överensstämmelse med de grundläggande kraven och andra relevanta bestämmelser i direktiv 2014/30/EU, 2014/35/EU, 2009/125/EG, 2011/65/EU och (EU)2015/863.

Den ursprungliga EU-försäkran om överensstämmelse kan hittas på <https://www.tp-link.com/en/support/ce/>.

För trådlösa produkter:

TP-Link deklarerar att denna enhet är i överensstämmelse med de grundläggande kraven och andra relevanta bestämmelser i direktiv (EU)2015/863, 2014/53/EU, 2009/125/EG och 2011/65/EU.

Den ursprungliga EU-försäkran om överensstämmelse kan hittas på <https://www.tp-link.com/en/support/ce/>.

Norsk

For kablede produkter:

TP-Link erklærer herved at denne enheten er i samsvar med de nødvendige kravene og andre relevante bestemmelser fra direktivene 2014/30/EU, 2014/35/EU, 2009/125/EC, 2011/65/EU og (EU)2015/863.

Den opprinnelige EU-samsvarserklæringen er tilgjengelig på <https://www.tp-link.com/en/support/ce/>.

For trådløse produkter:

TP-Link erklærer herved at denne enheten er i samsvar med de nødvendige kravene og andre relevante bestemmelser fra direktivene (EU)2015/863, 2014/53/EU, 2009/125/EC og 2011/65/EU.

Den opprinnelige EU-samsvarserklæringen er tilgjengelig på <https://www.tp-link.com/no/support/ce/>.

Dansk

For kablede produkter:

TP-Link erklærer hermed, at denne enhed er i overensstemmelse med de væsentlige

krav og andre relevante bestemmelser i direktiverne 2014/30/EU, 2014/35/EU, 2009/125/EF, 2011/65/EU og (EU)2015/863.

Den oprindelige EU-overensstemmelseserklæringen kan findes på

<https://www.tp-link.com/en/support/ce/>.

For trådløse produkter:

TP-Link erklærer hermed, at denne enhed er i overensstemmelse med de væsentlige krav og andre relevante bestemmelser i direktiverne (EU)2015/863, 2014/53/EU, 2009/125/EF og 2011/65/EU.

Den oprindelige EU-overensstemmelseserklæringen kan findes på <https://www.tp-link.com/en/support/ce/>.

Warranty

Deutsch

Nur für Original-TP-Link-Produkte. Informationen über die Garantiezeit, Regelungen und Verfahrensweisen finden Sie unter <https://www.tp-link.com/de/support>

DIESE GARANTIE VERLEIHT IHNEN BESTIMMTE RECHTE, DIE VON DEM VERKAUFLAND ABHÄNGIG SEIN KÖNNEN.

BIS ZU DEN GESETZLICHEN GRENZEN ERSETZEN DIESE GARANTIE UND DIESE HILFESTELLUNGEN ANDERSARTIGE GARANTIEEN, HIFLESTELLUNGEN UND KUNDENBEDINGUNGEN.

TP-Link garantiert für einen einwandfreien Zustand von originalverpackten TP-Link-Geräten hinsichtlich Funktion und Materialverarbeitung, normale Benutzung vorausgesetzt.

English

For TP-Link Branded Products Only. For the information about warranty period, policy and procedures, please visit <https://www.tp-link.com/en/support>

THIS WARRANTY GIVES YOU SPECIFIC LEGAL RIGHTS, AND YOU MAY HAVE OTHER RIGHTS THAT VARY FROM STATE TO STATE (OR BY COUNTRY OR PROVINCE).

TO THE EXTENT ALLOWED BY LOCAL LAW, THIS WARRANTY AND THE REMEDIES SET FORTH ARE EXCLUSIVE AND IN LIEU OF ALL OTHER WARRANTIES, REMEDIES AND CONDITIONS.

TP-Link warrants the TP-Link branded hardware product contained in the original packaging against defects in materials and workmanship when used normally in

according with TP-Link' s guidelines for some period which depends on the local service from the date of original retail purchase by the end-user purchaser.

Español

Sólo para productos que porten la marca TP-Link. Para obtener información sobre el período de garantía, política y procedimientos, visitar <https://www.tp-link.com/es/support>

ESTA GARANTÍA LE CONFIERE DERECHOS LEGALES ESPECÍFICOS, Y ES POSIBLE QUE USTED DISPONGA DE OTROS DERECHOS, LOS CUALES PUEDEN VARIAR SEGÚN EL ESTADO (O SEGÚN EL PAÍS O PROVINCIA).

EN LA MEDIDA QUE LO PERMITA LA JURISDICCIÓN LOCAL, ESTA GARANTÍA Y LOS RECURSOS ESTABLECIDOS EN ELLA SON EXCLUSIVOS EN LUGAR DE CUALQUIER OTRA GARANTÍA, RECURSO Y CONDICIÓN.

TP-Link garantiza el producto de hardware que porta la marca TP-Link contenido en la caja original contra defectos en los materiales y mano de obra bajo condiciones normales de uso de acuerdo con las directrices de TP-Link por un periodo que depende del servicio local desde la fecha original de compra en la tienda por parte del usuario final adquirente.

Ελληνικά

Μόνο για προϊόντα TP-Link. Για πληροφορίες σχετικά με την περίοδο, την πολιτική και τις διαδικασίες της εγγύησης, παρακαλούμε επισκεφθείτε: <https://www.tp-link.com/gr/support>

ΑΥΤΗ Η ΕΓΓΥΗΣΗ ΣΑΣ ΠΑΡΕΧΕΙ ΣΥΓΚΕΚΡΙΜΕΝΑ ΝΟΜΙΚΑ ΔΙΚΑΙΩΜΑΤΑ ΚΑΙ ΕΝΔΕΧΕΤΑΙ ΝΑ ΕΧΕΤΕ ΑΛΛΑ ΔΙΚΑΙΩΜΑΤΑ ΠΟΥ ΔΙΑΦΕΡΟΥΝ ΑΝΑΛΟΓΑ ΜΕ ΤΗ ΝΟΜΟΘΕΣΙΑ ΤΟΥ ΤΟΠΟΥ ΔΙΑΜΟΝΗΣ ΣΑΣ (ΧΩΡΑΣ Η΄ ΠΕΡΙΟΧΗΣ).

ΣΤΟ ΜΕΓΙΣΤΟ ΕΠΙΤΡΕΠΤΟ ΒΑΘΜΟ ΑΠΟ ΤΗΝ ΚΕΙΜΕΝΗ ΝΟΜΟΘΕΣΙΑ, Η ΠΑΡΟΥΣΑ ΕΓΓΥΗΣΗ ΚΑΙ ΟΙ ΔΙΑΤΑΞΕΙΣ ΤΗΣ ΕΙΝΑΙ ΑΠΟΚΛΕΙΣΤΙΚΗ ΚΑΙ ΥΠΕΡΚΕΙΤΑΙ ΟΛΩΝ ΤΩΝ ΑΛΛΩΝ ΕΓΓΥΗΣΕΩΝ, ΟΡΩΝ ΚΑΙ ΔΙΑΤΑΞΕΩΝ.

Η TP-Link παρέχει εγγύηση των προϊόντων, με την επωνυμία TP-Link, που περιέχονται στην αρχική τους συσκευασία έναντι ελαττωμάτων στο υλικό και την κατασκευή, υπό κανονική χρήση και σύμφωνα με τις οδηγίες της TP-Link, για συγκεκριμένο χρονικό διάστημα που εξαρτάται από την ημερομηνία αγοράς του προϊόντος από το τελικό καταναλωτή.

Français

Concerne les produits de marque TP-Link uniquement. Pour plus d'informations

sur la période de garantie, les conditions et les procédures, veuillez visiter <https://www.tp-link.com/fr/support>

CETTE GARANTIE VOUS DONNE DES DROITS SPECIFIQUES, ET VOUS POUVEZ AVOIR D'AUTRES DROITS QUI PEUVENT VARIER D'UN ETAT, D'UN PAYS OU D'UNE PROVINCE A UNE AUTRE.

DANS LES LIMITES DU DROIT LOCAL, CETTE GARANTIE ET LES VOIES DE RECOURS SONT EXCLUSIVES ET REMPLACENT TOUT AUTRES GARANTIES RECOURS ET CONDITIONS.

TP-Link garanti les matériels marqués TP-Link, conditionnés dans un emballage original : contre les défauts matériels et les malfaçons, s'ils sont utilisés normalement et selon les prescriptions de TP-Link, pour une durée: inscrite sur l'emballage du produit ; à compter de la date d'achat par l'utilisateur final.

Italiano

Esclusivamente per prodotti marchiati TP-Link. Per le informazioni relative a periodo di garanzia, policy e procedure, visita il sito <https://www.tp-link.com/it/support>

LA PRESENTE GARANZIA CONFERISCE SPECIFICI DIRITTI LEGALI, IN AGGIUNTA AI DIRITTI PREVISTI DALLA LOCALE LEGISLAZIONE.

NEI LIMITI CONSENTITI DALLA LEGGE, LA PRESENTE GARANZIA ED I RIMEDI INDICATI SONO ESCLUSIVI ED IN LUOGO A TUTTE LE ALTRE GARANZIE, RIMEDI E CONDIZIONI.

TP-Link garantisce i soli prodotti hardware marchiati TP-Link venduti nella rispettiva confezione originale non compromessa ed utilizzati secondo le linee guida illustrate: Il periodo di tempo di validità della garanzia, nel rispetto delle normative vigenti, vale a partire dalla data riportata sulla prova d'acquisto da parte dell'utente finale.

Português

Apenas para Produtos da Marca TP-Link. Para obter informações sobre o período de garantia, política e procedimentos, visite <https://www.tp-link.com/pt/support>

ESTA GARANTIA DÁ-LHE DIREITOS LEGAIS ESPECÍFICOS E PODERÁ TER OUTROS DIREITOS QUE VARIAM ENTRE ESTADOS (OU ENTRE PAÍSES OU PROVÍNCIAS).

ATÉ AO LIMITE PERMITIDO PELA LEI LOCAL, ESTA GARANTIA E OS RECURSOS ESTABELECIDOS NELA SÃO EXCLUSIVOS E SUBSTITUEM TODAS AS OUTRAS GARANTIAS, RECURSOS E CONDIÇÕES.

A TP-Link fornece garantia a qualquer produto da marca TP-Link contido na embalagem original do produto, contra qualquer defeito nos materiais e construção,

quando o mesmo é utilizado em condições normais e de acordo com as orientações fornecidas pela TP-Link, por um período definido pelo do serviço de apoio local a partir da data de compra pelo utilizador final.

Suomi

Vain TP-Link-merkkiset tuotteet. Lisätietoa takuuajasta, -käytännöstä ja -toimenpiteistä löydät osoitteesta <https://www.tp-link.com/en/support>

TÄMÄ TAKUU MYÖNTÄÄ KÄYTTÄJÄLLE TIETTYJÄ LAILLISIA OIKEUKSIA, JA HÄNELLÄ VOI OLLA MUITA OIKEUKSIA, JOTKA VAIHTELEVAT OSAVALTIOITTAIN (TAI MAA- TAI ALUE-KOHTAISESTI).

SIINÄ MÄÄRIN KUIN LAKI SEN SALLII, TÄMÄ TAKUU JA SEN MUKAISET KORJAUSKEINOT OVAT YKSINOMAISIA JA KORVAAVAT KAIKKI MUUT TAKUUT, KORJAUSKEINOT JA EHDOT.

TP-Link takaa, että TP-Link-merkkinen laitteistotuote, joka saapui alkuperäisessä pakkauksessa, ei sisällä materiaali- eikä valmistusvirheitä normaalissa, TP-Link:in ohjeiden mukaisessa käytössä tietynä paikallisesta palvelusta riippuvana aikana siitä päivämäärästä lukien, jona loppukäyttäjä sen alun perin hankki.

Nederlands

Geldt alleen voor producten van het merk TP-Link. Voor meer informatie over de garantieperiode, voorwaarden en procedures kijk op: <https://www.tp-link.com/nl/support>

DEZE GARANTIE GEEFT U SPECIFIEKE WETTELIJKE RECHTEN EN U KUNT NOG ANDERE RECHTEN HEBBEN, DIE PER LAND (OF PER PROVINCIE) KUNNEN VERSCHILLEN.

VOOR ZOVER TOEGESTAAN DOOR DE PLAATSELIJKE WETGEVING ZIJN DEZE GARANTIE EN HET VERMELDE VERHAAL EXCLUSIEF EN KOMEN DIE IN DE PLAATS VAN ALLE ANDERE GARANTIES, VERHALEN EN VOORWAARDEN.

TP-Link geeft garantie op het hardware product van het merk TP-Link in de originele verpakking voor gebreken in materialen en fabricage indien normaal gebruikt in overeenstemming met de richtlijnen van TP-Link gedurende een bepaalde periode afhankelijk van de service ter plaatse vanaf de oorspronkelijke datum van aanschaf via de detailhandel door de eindgebruiker-koper.

Svenska

Enbart för produkter av märket TP-Link. För information om garantitid, policy och förfaranden, gå till <https://www.tp-link.com/en/support>

DEN HÄR GARANTIN GER DIG SPECIFIKA FORMELLA RÄTTIGHETER OCH DU KAN HA ANDRA RÄTTIGHETER SOM VARIERAR FRÅN LAND TILL LAND (ELLER STAT ELLER PROVINS).

I DEN OMFATTNING SOM LOKALA LAGAR TILLÅTER ÄR DENNA GARANTI OCH GOTTGÖRANDEN EXKLUSIVA OCH I STÄLLET FÖR ALLA ANDRA GARANTIER, GOTTGÖRANDE OCH VILLKOR.

TP-Link garanterar maskinvara av märket TP-Link i sin originalförpackning mot defekter i material eller sammansättning vid normal användning enligt TP-Links riktlinjer och under en period beroende på lokal underhållsservice baserat från ursprungliga inköpsdatumet för slutanvändaren.

Norsk

Gjelder kun for produkter merket TP-Link. For informasjon om garantiperiode, retningslinjer og prosedyrer, vennligst besøk <https://www.tp-link.com/no/support/>

DENNE GARANTIEN GIR DEG SPESIFISERTE, RETTSLIGE RETTIGHETER, OG I TILLEGG KAN DU HA ANDRE RETTIGHETER SOM VARIERER MED JURISDIKSJON (ETTER LAND ELLER PROVINS).

I DEN UTSTREKNING DET ER TILLATT I HENHOLD TIL LOKAL LOV ER DENNE GARANTIEN OG LØSNINGENE SOM HER ER FREMSATT EKSKLUSIVE OG ERSTATTER ALLE ANDRE GARANTIER, LØSNINGER OG BETINGELSER.

TP-Link garanterer at det TP-Link-merkede maskinvarerproduktet som ligger i den originale emballasjen er fri for feil i materialer og utførelse når det brukes på normal måte i samsvar med TP-Links retningslinjer i en periode som avhenger av lokale forhold fra den datoen sluttbrukeren opprinnelig kjøpte produktet fra en forhandler.

Dansk

Gælder kun TP-Link -mærkevarer. For mere information om garanti og procedurer, gå venligst til <https://www.tp-link.com/en/support>

DENNE GARANTI GIVER DIG SPECIFIKKE JURIDISKE RETTIGHEDER OG DU KAN HAVE ANDRE RETTIGHEDER SOM VARIERER FRA STAT TIL STAT (ELLER FRA LAND ELLER PROVINS).

INDENFOR LOVENS RAMMER ER GARANTIEN OG RETSMIDLERNE DER FREMGÅR EKSKLUSIVE OG I STEDET FOR ALLE ANDRE RETTIGHEDER, RETSMIDLER OG BETINGELSER.

TP-Link garanterer at alle TP-Link hardware produkter indeholdt i den originale

emballage ikke er behæftede med fejl på materialer og håndværk såfremt de bruges efter hensigten og i overensstemmelse med TP-Link's retningslinjer, indenfor en periode som afhænger af den lokale service, fra købsdatoen af den oprindelige slutbruger/køber.



For technical support, the user guide and other information, please visit <https://www.tp-link.com/support/>, or simply scan the QR code.