

SAMSUNG



BN68-14002B-01

Quick Setup Guide

QM43B QM50B QM55B QM65B QM75B

*The colour and the appearance may differ depending on the product, and the content in the manual is subject to change without prior notice to improve the performance.
*Download the user manual from the following Samsung Website for further details.
http://www.samsung.com/displaysolutions

Checking the Components

(1) Quick Setup Guide (2) Warranty card (Not available in some locations) (3) Regulatory guide (4) Waste Electrical & Electronic Equipment (5) Power cord (6) Batteries (AAA x 2) (Not available in some locations) (7) Remote Control (8) RS232C adapter (9) HOLDER-CABLE (Supported models: QM65B, QM75B)
Contact the vendor where you purchased the product if any components are missing. Components may differ in different locations.

Parts

- Remote sensor
Press a button on the remote control pointing at the sensor on the front of the product to perform the corresponding function.
*Using other display devices in the same space as the remote control of this product can cause the other display devices to be inadvertently controlled.
Power indicator
Power button
Turns the product on or off.

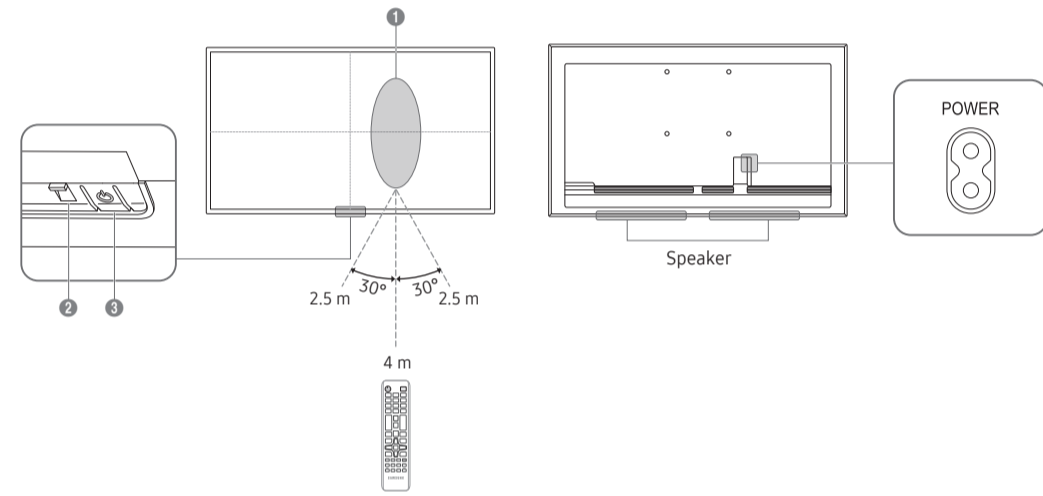

Troubleshooting Guide

Table with 2 columns: Issues, Solutions. Includes rows for screen switching, signal display, and power connection.



Specifications

Table with columns for Model Name, Size, Display area, Power Supply, and Environmental considerations for models QM43B, QM50B, QM55B, QM65B, and QM75B.

*This device is a Class B digital apparatus.
*For detailed device specifications, visit the Samsung website.

HDMI logo and text: The terms HDMI and HDMI High-Definition Multimedia Interface, and the HDMI Logo are trademarks or registered trademarks of HDMI Licensing Administrator, Inc. in the United States and other countries.

Wall Mount Kit Specifications

Table with columns: Model Name, VESA screw hole specs, C, Standard Screw, Quantity, and a diagram of the wall mount bracket.

Български Кратко ръководство за инсталиране

*Цветът и външният вид може да се различават в зависимост от продукта, а съдържанието на ръководството подложни на промяна без предизвестие с цел подобряване на работата.
*За допълнителна информация изгледете Ръководството за потребители от уебсайта на Samsung.

Проверка на компонентите
(1) Кратко ръководство за инсталиране (2) Гаранционна карта (не се предлага на някои места) (3) Регулаторно ръководство на някои локацияма) (4) Отпадъци от електрически и електронно оборудване. (5) Захранващи кабел (6) Батерии (AAA x 2) (не се предлага на някои места) (7) Дистанционно управление (8) RS232C адаптер (9) ДЪРЖАЧ - КАБЕЛ (Поддържащи модели: QM65B, QM75B)
Съдържете се с продавача, от който сте закупили продукта, ако откриете липсващи компоненти. Възможно е компонентите да са различни за различните региони.

Часті
Сензор за дистанционно управление
Натиснете бутон на дистанционното устройство, като го насочите към сензора отпред на устройството, за да се изпълни съответната функция.
*Използването на други дисплеи в същото помещение, в което се намира и дистанционното управление на продукта, може да доведе до нежелано управление на тези дисплеи от дистанционното управление.
Индикатор на захранването
Бутон Захранване
Включва или изключва продукта.

Създаване и използване на външно устройство
Викте описанията на предходната страница.
*За връзка използвайте кабел Cat 7 (тип *STP), (10/100 Mb/s)
Ръководство за отстраняване на неизправности

Table with 2 columns: Проблеми, Решения. Lists common issues like power button not working and screen display problems.

Спецификации на комплекта за монтиране на стена
Име на модел / VESA спецификации на отвора на винтовете (A * B) в милиметри / C / Стандартен винт / Количество / Козмола за монтиране на стена / Продукт
*Това устройство е цифров апарат от клас B.
*За подробни спецификации на устройствата посетете уеб сайта на Samsung.

Hrvatski Kratki vodič za postavljanje

*Boja i izgled mogu se razlikovati ovisno o proizvodu, a sadržaj ovog priručnika podložan je promjeni radi poboljšanja performansi bez predhodne obavijesti.
*Preuzmite korisnički priručnik sa sljedećeg web-mjesta tvrtke Samsung radi dodatnih pojedinosti.

Provjera komponenti
(1) Kratki vodič za postavljanje (2) Kartica Jamstvo (Nije dostupno na nekim lokacijama) (3) Priručnik s regulatornim podacima (4) Otpadna električna i elektronička oprema (5) Kabel za napajanje (6) Baterije (AAA x 2) (Nije dostupno na nekim lokacijama) (7) Daljinski upravljač (8) RS232C adapter (9) DRŽAČ KABELA (Podržani modeli: QM65B, QM75B)
Ako neke komponente nedostaju, obratite se dobavljaču kod kojeg ste kupili proizvod. Komponente se mogu razlikovati na različitim lokacijama.

Dijelovi
Сензор далјинског управљања
Притисните гумбу на далјинском управљају који сте усмјерили према сензору на предњем дијелу производа како бисте извршили припадајућу функцију.
*Кориштење других уређаја за приказ у истом простору gdje се налази далјински управљач овог производа можда довести до тога да се ненамјерно управља другим уређајима за приказ.
Индикатор напajања
Гумбу за укључивање/искључивање
Укључује или искључује производ.
Прикључивање и кориштење уређаја који је извор сигнала
Прочитајте опис на претходној страници.
За вежу користите кабел категорије 7 (врсте STP). (10/100 Mb/s)
Водиџ за рјешавање проблема

Table with 2 columns: Problemi, Rješenja. Lists issues like power button not working and signal problems.

Спецификације за комплет за постављање на ѕид
Назив модела / Спецификације за VESA отвор вијка (A * B) у милиметрима / C / Стандардни вијак / Количина / Зидни носач / Производ
*Ово је дигитални уређај класе B.
*Како бисте прочитали детаљне значајке уређаја, посетите мрежне странице твртке Samsung.

Čeština Příručka pro rychlou instalaci

*Barva a vzhled se mohou lišit podle výrobku. Obsah příručky může být změněn bez předchozího upozornění za účelem zlepšení výkonu výrobku.
*Další podrobnosti naleznete v uživatelské příručce, kterou si můžete stáhnout z webu Samsung.

Kontrola příslušenství
(1) Příručka pro rychlou instalaci (2) Zručni list (V některých zemích není k dispozici) (3) Bezpečnostní pokyny a standardy (4) Odpad z elektrických a elektronických zařízení (5) Napájecí šňůra (6) Baterie (AAA x 2) (V některých zemích není k dispozici) (7) Dálkový ovladač (8) Adaptér RS232C (9) DRŽÁK KABELŮ (Podporované modely: QM65B, QM75B)
V případě chybějícího příslušenství se obraťte na prodejce. Dodávané součásti se mohou lišit podle oblasti.

Části
Сензор далковého оvládnání
Namiřte dálkový ovladač na přední stranu monitoru a stisknutím příslušného tlačítka provedete odpovídající funkci.
*V případě, že se v blízkosti nachází jiná zobrazovací zařízení, může použití dálkového ovladače tohoto výrobku způsobit nežádoucí ovládnání těchto zařízení.
Indikátor napájení
Vypínač
Umožňuje zapnutí a vypnutí produktu.

Připojení a používání vstupních zařízení
Podrobnosti naleznete v popisu na předchozí stránce.
Pro připojení použijte kabel Cat 7 (typ STP). (10/100 Mb/s)
Přívodové odstraňováním potíží

Table with 2 columns: Problémy, Řešení. Lists issues like power button not working and signal problems.

Specifikace sady pro upevnění na zeď
Назив модела / Спецификације за VESA отвор вијка (A * B) у милиметрима / C / Стандардни вијак / Количина / Зидни носач / Производ
*Тенто výrobек је дигиталним заједним тједи B.
*Подробне спецификације телефона налазеете на вебу Samsung.

Dansk Hurtig opsætningsvejledning

*Farven og udsendende kan afhængigt af produktet - være anderledes, og indholdet i brugervejledningen kan ændres uden forudgående varsel for at forbedre ydelsen.
*Download brugermanualen fra følgende Samsung-hjemmeside for yderligere detaljer.

Kontrol med komponenterne
(1) Hurtig opsætningsvejledning (2) Garantikort (ikke til rådighed visse steder) (3) Logvinningssmagig vejledning (4) Affald, elektrisk og elektronisk udstyr (5) Strømkabel (6) Batterier (AAA x 2) (ikke til rådighed visse steder) (7) Fjernbetjening (8) RS232C-adaptér (9) KABELHOLDER (Understøttede modeller: QM65B, QM75B)
Kontakt forhandleren, hvor du købte produktet, hvis der mangler nogle komponenter.
Komponenter kan variere på forskellige geografiske steder.

Dele
Fjernbetjeningssensor
Tryk på en knap på fjernbetjeningen, mens du peger mod sensoren på fronten af produktet, for at udføre den tilsvarende funktion.
*Brug af andre visningsenheder i samme område som fjernbetjeningen til dette produkt kan betyde, at andre visningsenheder fejlagtigt styres.
Stramindikator
Stramknappen
Tænder eller slukker for produktet.

Tilslutning og brug af en kildenehd
Der henvises til beskrivelserne på forrige side.
*Foretag tilslutningen ved hjælp af et Cat 7-kabel (*STP-typen). (10/100 Mbps)
Problemøsløsningsvejledning

Table with 3 columns: Problemer, Løsninger. Lists issues like screen not working and signal problems.

Specifikationer til vægbeslag
Modelnavn / VESA-skruhukspecifikationer (A * B) i mm / C / Standardskruer / Antal / Vægmonteringsbeslag / Produkt
* Dette er et klasse B digitalt apparat.
* Hvis du ønsker flere enhedsspecifikationer, skal du besøge webstedet Samsung.

Connecting and Using a Source Device

Connecting to a PC

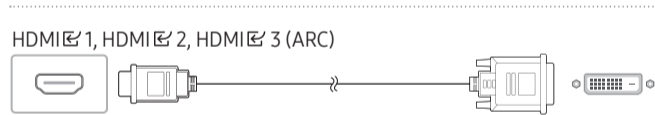
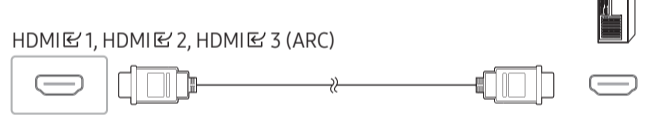

Connecting to a Video Device

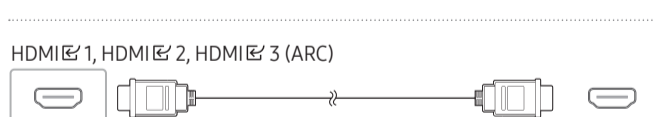
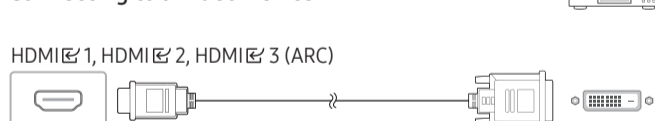

Connecting to an Audio System

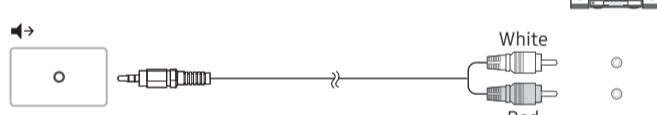

Connecting HDMI to Sound system and Video device



Connecting the LAN Cable



Use Cat7(*STP Type) cable for the connection. (10/100 Mbps)
*Shielded Twist Pair

Connecting to MDC

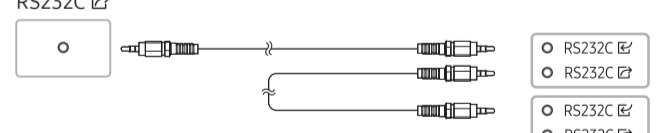
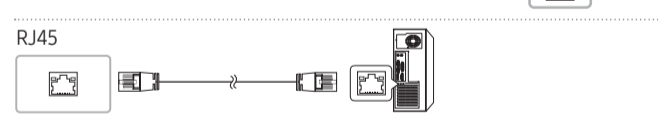
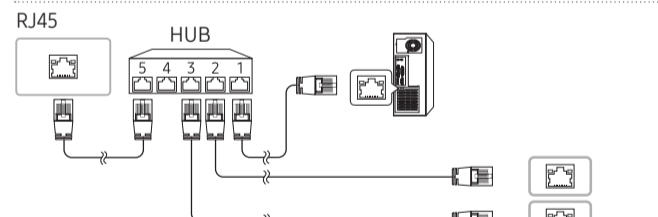
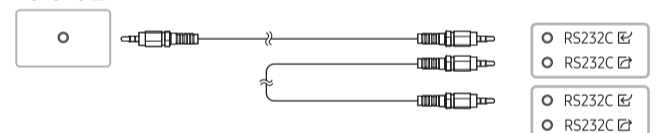
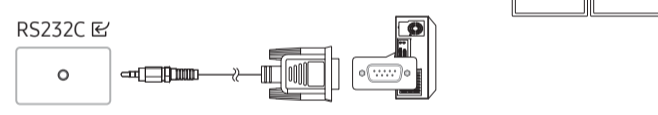

For details on how to use the MDC programme, refer to Help after installing the programme. The MDC programme is available on the website.
http://www.samsung.com/displaysolutions

Contact SAMSUNG WORLD WIDE

Table with 2 columns: Country/Area, Customer Care Centre. Lists contact info for various countries.

Table with 2 columns: Country/Area, Customer Care Centre. Lists contact info for various countries.

Table with 2 columns: Country/Area, Customer Care Centre. Lists contact info for various countries.

Nederlands Beknopte installatiehandleiding

*De kleur en het uiterlijk kunnen afwijken, afhankelijk van het product. Ook kan de inhoud van de handleiding zonder voorafgaand bericht worden gewijzigd om de prestaties te verbeteren.

*Download de gebruikershandleiding van de volgende website van Samsung voor meer details.
De componenten controleren
(1) Beknopte installatiehandleiding (2) Garantiekaart (Niet overal beschikbaar) (3) Voorschriften (4) Afgedankte elektrische en elektronische apparaten (5) Netsnoer (6) Batterijen (AAA x 2) (Niet overal beschikbaar) (7) Afstandsbediening (8) RS232C-adaptér (9) KABELHOUDEr (Ondersteunde modellen: QM65B, QM75B)
Indien er componenten ontbreken, neemt u contact op met de leverancier waar u het product hebt gekocht. De componenten kunnen verschillen, afhankelijk van de locatie.

Onderdelen

- Sensor afstandsbediening
Druk op een knop op de afstandsbediening (richt de afstandsbediening op de sensor op de voorzijde van het product) om de desbetreffende functie uit te voeren.
*Wanneer u nog andere weergaveapparaten gebruikt in dezelfde als waar deze afstandsbediening wordt gebruikt, kan het voorkomen dat de andere weergaveapparaten onbedoeld worden bediend.
Aan/uit-lampje
Aan/Uit-knop
Hiermee schakelt u het product in of uit.

Een bronapparaat aansluiten en gebruiken
Raadpleeg de beschrijvingen op de vorige pagina.
Gebruik voor de verbinding een kabel van categorie 7 (STP). (10/100 Mbps)

Problemen oplossen

Table with 2 columns: Problemen, Oplossingen. Lists common issues and solutions.

Specificaties wandmontageset

Modelnaam / Specificatie van de VESA-schroefgaten (A * B) in millimeters / C / Standaard Schroef / Aantal / Wandbeugel / Product
*See seade on B-klasse digitaleseade.
*Seadme tåpsemate tehnelisde andmette vaatamiseske klstge ettevõtte Samsung veebilehte.

*Dit apparaat is een digitaal apparaat van klasse B.
*Raadpleeg de website van Samsung voor de gedetailleerde specificaties van het apparaat.

Eesti keel Kiirjuhend

*Vrv ja vlilus vivad olevalt tootest erineada ja selle juhendi sisu vib ette teatamata muutuda, et tagada parem juhtumus.

*Lisateabe saamiseks laadige ettevõtte Samsung kodulehelt alla kasutusjuhend.
Komponentide kontrollimine
(1) Kiirjuhend (2) Garantikaart (Pole saadaval osades piirkondades) (3) Normatiivne juhend (4) Elektri- ja elektroonikaseadmete romud (5) Toitejuhe (6) Patareid (AAA x 2) (Pole saadaval osades piirkondades) (7) Kaugjuhtimine (8) Adaptér RS232C (9) KAABELHOIDIK (Toetatud mudelid: QM65B, QM75B)
Kui mõni komponent on puudu, võtke ühendust edasimijaga, kellelt toote ostsite.
Komponendid vivad erinevates asukohtades erineda.

Osad

- Kaugjuhtimisensor
Funktsiooni kasutamisesk suunake kaugjuhtimispuut toote esikljel oleva anduri poole ja vajutage vastavat nuppu.
*Teiste kuvaseadmete kasutamine selle toote kaugjuhtimispuuldiga samas ruumis vib phjustada teiste kuvaseadmete tahmatud juhtimist.
Toiteindikaator
Toitenupp
Llitab toote sisse vi vlja.

Allikaseadme hendamine ja kasutamine

Vaadake eelmisel lehel olevaid kirjeldusi.
*Kasutage hendamiseks kaablit Cat 7 (*STP-tipi). (10/100 mbit/s)
Trkeotsingu juhend

Table with 2 columns: Probleemid, Lahendusd. Lists common issues and solutions.

Seinakinnituse komplekti tehnilised andmed

Mudeli nimi / VESA kruviaukude mõddud (A * B) millimeetrites / C / Standardne kruvi / Kogus / Seinakinnituskamber / Toode
*See seade on B-klasse digitaalseade.
*Seadme tpsemate tehnilisde andmette vaatamiseks klstge ettevõtte Samsung veebilehte.

Suomi Pika-asetusopas

*Tuotteiden vri ja ulkoasu saattavat vaihdella, ja kyttoppaan sisltt voidaan laitteen toiminnan parantamiseksi muuttaa ilman ennakkoilmoitusta.

*Saat listietj lataamalla kyttoppaan seuraavasta Samsung sivustosta.
Osien tarkistaminen
(1) Pika-asetusopas (2) Takuukortti (Ei saatavilla Joillain alueilla) (3) Sdsopas (4) Shk- ja elektronikkaromut (5) Virtajohto (6) Paristot (AAA x 2) (Ei saatavilla Joillain alueilla) (7) Kaukosdin (8) RS232C-sovitin (9) KAAPELIHIDIKI (Tuettut mallit: QM65B, QM75B)
Jos pakkauksesta puuttuu jokin osa, ota yhteytt siihen jlleenmyyjn, jolta ostit laitteen.
Osat voivat olla erilaisia eri alueilla.

Osat

- Kaukosttimen anturi
Suuntaa kaukosdin laitteen etuosassa olevaa tunnistinta kohti ja suorita haluamasi toiminto painamalla sit vastaavaa kaukosttimen painiketta.
*Jos muita nyttlitteit kytttn samoissa tiloissa kuin kaukosdint, sttimell sttn vahingossa hallita muita laitteita.
Virran merkkivalo
Virtapainike
Kytke laitteen plle tai pois plt.

Lhdelleitten kytkeminen ja kytt

Lue edellisell sivulla olevat kuvaukset.
*Kyt kytkennss Cat 7 (*STP)-kaapelia. (10/100 Mbps)
Vianmritysoapas

Table with 3 columns: Ongelmat, Ratkaisut. Lists common issues and solutions.

Seintelineen tekniset ominaisuudet

Mallin nimi / VESA-ruuvireikien koko (A * B) millimetreit / C / Vkioruuvit / Mr / Seintelineen pitke / Tuote
*Tm laite on luokan B digitaalinen laite.
*Seadme tpsemate tehnilisde ominaisuusikista on Samsung verkkosivustossa.

Français Guide de configuration rapide

*La couleur et l'aspect du produit peuvent varier en fonction du modle, et le contenu dans le manuel peut tre modifi sans pravis pour des raisons d'amlioration des performances.

*Tlchargez le mode d'emploi du site Web de Samsung pour de plus amples informations.
Vrification des composants
(1) Guide de configuration rapide (2) Carte de garantie (Non disponible dans certains pays) (3) Guide rglementaire (4) Dchets d'quipements lectriques et lectroniques (5) Cordon d'alimentation (6) Batteries (AAA x 2) (Non disponible dans certains pays) (7) Tlcommande (8) Adaptateur RS232C (9) PORTE-CBLE (Modles pris en charge: QM65B, QM75B)
S'il manque le moindre composant, contactez le revendeur aprs duquel vous avez achet le produit.
Les composants peuvent tre diffrents suivant la rgion.

Pices

- Captureur de la tlcommande
Appuyez sur un bouton de la tlcommande tout en pointant cette dernire vers le capteur situ  l'avant du produit pour excuter la fonction correspondante.
*Si vous utilisez la tlcommande de ce produit dans le mme espace que d'autres priphriques d'affichage, il se peut que ces derniers soient commands par mgarde.
Indicateur d'alimentation
Bouton d'alimentation
Permet d'activer ou de dsactiver le produit.

Connexion et utilisation d'un priphrique source

Reportez-vous aux descriptions de la page prcdente.
*Utilisez le cble Cat 7 (type *STP) pour la connexion. (10/100 Mbit/s)
Guide de dpannage

Table with 2 columns: Problmes, Solutions. Lists common issues and solutions.

Specifikacions du kit de montage mural

Nom du modle / Specifications VESA pour trou de vis (A * B) en millimtres / C / Vis standard / Produit
*Littjj laitteiden ominaisuusikista on Samsung verkkosivustossa.

Kurzanleitung zur Konfiguration

*Farbe und Aussehen des Geräts sind geräteabhängig, und jederzeitige Änderungen am Inhalt des Handbuchs zum Zweck der Leistungssteigerung sind vorbehalten.

*Weitere Informationen finden Sie im Benutzerhandbuch, das Sie von der folgenden Samsung Website herunterladen können.

Überprüfen des Lieferumfangs

(1) Kurzanleitung zur Konfiguration (2) Garantiekarte (nicht überall verfügbar) (3) Erklärungen zur Einhaltung gesetzlicher Vorschriften (4) Elektro- und Elektronik-Altgeräte (5) Netzkabel (6) Batterien (AAA x 2) (nicht überall verfügbar)

(7) Fernbedienung (8) RS232C-Adapter

(9) KABELHALTERUNG (Unterstützte Modelle: QM65B, QM75B) Wenn Komponenten fehlen, wenden Sie sich an den Anbieter, bei dem Sie das Gerät gekauft haben.

Der Inhalt der Lieferkiste kann sich je nach Standort unterscheiden.

Bauteile

* Fernbedienungssensor Drücken Sie auf eine Taste auf der Fernbedienung, während Sie auf den Sensor an der Vorderseite des Geräts zielen, um die entsprechende Funktion auszuführen.

* Wenn Sie andere Anzeigen im gleichen Bereich wie die Fernbedienung dieses Geräts verwenden, kann es passieren, dass die anderen Anzeigen versehentlich damit bedient werden.

☛ Stromversorgungsanzeige

☛ Netztaete

Ein- bzw. Ausschalten des Produkts.

Anschließen und Verwenden eines externen Geräts

Berücksichtigen Sie die Beschreibungen auf der vorherigen Seite.

* Verwenden Sie ein Cat 7-Kabel (STP*-Typ) für die Verbindung. (10/100 Mbit/s)

Handbuch zur Fehlerbehebung

Problem	Lösungen
Der Bildschirm wird ständig ein- und ausgeschaltet.	Prüfen Sie, dass das Kabel zwischen dem Produkt und dem PC richtig angeschlossen ist.
Kein Signal wird auf dem Bildschirm angezeigt.	Überprüfen Sie, ob das Gerät korrekt über ein Kabel angeschlossen ist. <p>Überprüfen Sie, ob das angeschlossene Quellgerät eingeschaltet ist.</p>

Spezifikationen des Wandhalterungskits

☛ Modellname / ☛ Daten der VESA-Gewindebohrung (A * B) in mm / ☛ C / ☛ Standardstirube / ☛ Menge / ☛ Wandhalterung / ☛ Produkt

* Dies ist ein digitales Gerät der Klasse B.

* Detaillierte technischen Daten des Geräts finden Sie auf der Website von Samsung.

Ελληνικά

Οδηγός γρήγορης εγκατάστασης

* Το χρώμα και η εμφάνιση ενδέχεται να διαφέρουν ανάλογα με το μοντέλο. Το περιεχόμενο αυτού του εγχειριδίου μπορεί να αλλάξει χωρίς προειδοποίηση, για λόγους βελτίωσης της απόδοσης.

* Πραγματοποιήστε λήψη του εγχειριδίου χρήσης από τον παρακάτω ιστότοπο της Samsung για περισσότερες λεπτομέρειες.

Έλεγχος των μερών

(1) Οδηγός γρήγορης εγκατάστασης (2) Κάρτα ενγύησης (Δεν διατίθεται σε ορισμένες περιοχές) (3) Οδηγός κανονισμών (4) Απόβλητα Ηλεκτρικού και Ηλεκτρονικού Εξοπλισμού (5) Καλώδιο ρεύματος (6) Μπαταρίες (AAA x 2) (Δεν διατίθεται σε ορισμένες περιοχές) (7) Τηλεχειριστήριο (8) Προσαρμογέας RS232C (9) ΣΤΗΡΙΓΜΑ ΚΑΛΩΔΙΩΝ (Υποστηρίζουμε μοντέλα: QM65B, QM75B)

Επισημαίνουμε με το κατάστημα από όπου αγοράσατε το προϊόν εάν λείπουν κάποια μέρη. Τα μέρη ενδέχεται να διαφέρουν σε διαφορετικές περιοχές.

Εξαρτήματα

☛ Απομακρυνόμενος αισθητήρας Πιέσιστε ένα κουμπί στο τηλεχειριστήριο προς την κατεύθυνση του αισθητήρα στο μπροστάιο μέρος του προϊόντος για να εκτελέσετε την αντίστοιχη λειτουργία.

* Η χρήση άλλων συσκευών προβολής στον ίδιο χώρο με το τηλεχειριστήριο του προϊόντος μπορεί να προκαλέσει τον πασιέραν, dass die anderen Anzeigen versehentlich damit bedient werden.

☛ Ενδεικτική λυχνία λειτουργίας

☛ Κουμπι λειτουργίας

Ενεργοποιεί ή απενεργοποιεί το προϊόν.

Σύνδεση και χρήση μιας συσκευής τηλεής

Ανατρέξτε στις περιγραφές που θα βρείτε στην προηγούμενη σελίδα.
* Για τη σύνδεση, χρησιμοποιήστε καλώδιο κατηγορίας 7 (Cat 7) (*τύπου STP). (10/100 Mbps)

Οδηγός αντιμετώπισης προβλημάτων

Προβλήματα	Λύσεις
Η οθόνη εξακολουθεί να ενεργοποιείται και να απενεργοποιείται.	Ελέγξτε εάν το καλώδιο είναι σωστά συνδεδεμένο στο προϊόν και στον υπολογιστή.
Εμφανίζεται το μήνυμα Χωρίς σήμα στην οθόνη.	Βεβαιωθείτε ότι το προϊόν έχει συνδεθεί σωστά με καλώδιο. <p>Ελέγξτε ότι η συσκευή τηλεής που έχει συνδεθεί στο προϊόν είναι ενεργοποιημένη.</p>

Προδιαγραφές του kit στερέωσης σε τοίχο

☛ Όνομα μοντέλου / ☛ Προδιαγραφές οπής βίδας VESA (A * B) σε χιλιάδες / ☛ C / ☛ Τυπκή βίδα / ☛ Ποσότητα / ☛ Βάση στήριξης σε τοίχο / ☛ Προϊόν

* Αυτή η συσκευή είναι μια ψηφιακή συσκευή τήξης B.
* Για λεπτομερείς προδιαγραφές της συσκευής, επισκεφτείτε την ιστοσελίδα της Samsung.

Magyar

Gyors telepítési útmutató

* A termék színe és megjelenése a típusától függően eltérhet, és a kézikönyv tartalma a teljesítmény javítása érdekében esetleges értesítés nélkül módosulhat.

* További információért töltse le a felhasználói kézikönyvet az alábbi Samsung weboldalról.

Az alkatrészek megjelétnék ellenőrzése

(1) Gyors telepítési útmutató (2) Garanciakártya (Nem mindenhol érhető el) (3) Szabályzó útmutató (4) Elektromos és elektronikus berendezések hulladékai (5) Tápkábel (6) Elemek (AAA x 2) (Nem mindenhol érhető el) (7) Távirányító (8) RS232C adapter (9) KÁBEL-TARTÓ (Támogatott modellek: QM65B, QM75B)

Ha bármelyik alkatrészt hiányzik, forduljon a forgalmazóhoz. Az alkatrészek természeténél eltérhetnek.

Részek

☛ A távirányító érzékelője Nyomjon meg egy gombot a távirányítón, miközben a készülék előlárján levő érzékelőre mutat, a megfelelő funkciót elvégzéséhez.

* Ha más kijelzőeszközöket is használ a készülék távirányítójával azonos helyiségben, előfordulhat, hogy a távirányító azok működését is befolyásolja.

☛ Tápfeszültségjelző

☛ Bekapcsoló gomb

A készülék be- és kikapcsolása.

Forrásszéköz csatlakoztatása és használata

Lásd a leírásokat az előző oldalon.
* A csatlakoztatáshoz Cat 7>(*STP típusú) kábelt használjon. (10/100 Mbps)

Problémák	Megoldások
A képernyő felváltva be- és kikapcsol.	Ellenőrizze, hogy a kábel megfelelően van-e csatlakoztatva a készülék és a PC között.
A képernyőn a Nincs jel üzenet látható.	Győződjön meg arról, hogy a készülék megfelelően van csatlakoztatva a kábelrel. <p>Ellenőrizze, hogy be van-e kapcsolva a készülékhez csatlakoztatott jelforrászéköz.</p>

Fali konzolkészlet jellemzői

☛ Típusnév / ☛ VESA csavarjeli jellemzők (A * B) milliméterekben / ☛ C / ☛ Szabványos csavar / ☛ Mennyiség / ☛ fali tartókeret / ☛ Termék

* Ez a készülék a B osztályba tartozó digitális készülék.
* Az eszközök részletes műszaki adataitrlátogasson el a Samsung honlapjára.

Italiano

Guida di installazione rapida

* Il colore e l'aspetto possono variare a seconda del prodotto, inoltre i contenuti del manuale sono soggetti a modifica senza preavviso allo scopo di migliorare le prestazioni del prodotto.

* Per ulteriori dettagli, è possibile scaricare il manuale utente dal seguente sito Web di Samsung.

Verifica dei componenti

(1) Guida di installazione rapida (2) Garanzia (Non disponibile in alcuni paesi) (3) Guida alle normative vietate (4) Waste Electrical & Electronic Equipment (Rifiuti da apparecchiature elettriche ed elettroniche - WEEE/RAEE) (5) Cavo di alimentazione (6) Batterie (AAA x 2) (Non disponibile in alcuni paesi) (7) Telecomando (8) Adattatore RS232C

(9) SUPPORTO PER CAVI (Modelli supportati: QM65B, QM75B)
Ja káda no izstrādājuma sastāvdaļām trūkst, sazinieties ar tā pārdevēju.
Sudedamosios daļas skirtinguose regionuose gali būti skirtingos.

I componenti possono variare in base alla località.

Parti

☛ Sensore remoto

Per eseguire una funzione, premere il pulsante corrispondente sul telecomando puntando quest'ultimo in direzione del sensore sulla parte frontale del prodotto.

* Se nel raggio d'azione del telecomando del prodotto sono presenti altri dispositivi di visualizzazione, è possibile che questi vengano azionati inavvertitamente.

☛ Indicatore di alimentazione

☛ Pulsatore di accensione

Consente di accendere o spegnere il prodotto.

Connessione e uso di un dispositivo sorgente

Fare riferimento alle descrizioni riportate alla pagina precedente.

* Utilizzare il cavo Cat 7 (tipo *STP) per la connessione. (10/100 Mbps)

Problémas	Risínājumi
Ekrāns neparādrūkti ieslēdzas un izslēdzas.	Pārbaudiet kabela savienojumu starp izstrādājumu un datoru.
Ekrānā tiek parādīts paziņojums No Signal .	Pārbaudiet, vai izstrādājumam pareizi pievienots kabeļs. <p>Pārbaudiet, vai izstrādājumam pievienotā avota ierīce ir ieslēgta.</p>

Specifiche del kit di montaggio a parete

☛ Nome modello / ☛ Specifiche alloggiamento viti VESA (A * B) in millimetri / ☛ C / ☛ Vite standard / ☛ Quantità / ☛ Staffa per il montaggio a parete / ☛ Prodotto

* Questo dispositivo è un apparecchio digitale di Classe B.
* Per le specifiche dettagliate del dispositivo, visitare il sito Web Samsung.

Latviešu

Ātrās uzstādīšanas pamācība

*Atkarībā no izstrādājuma tās krāsa un izskats var atšķirties, un veiksmīgas uzlabošans nolūkos rokasgrāmatas saturs var tikt mainīts bez iepriekšējas brīdinājuma.

*Lai iegūtu papildinformāciju, iespējamie lietotāja rokasgrāmatu no tālāk norādītās Samsung tīmekļa vietnes.

Sastāvdaļu pārbaude

(1) Ātrās uzstādīšanas pamācība (2) Garantijas karte (nav pieejams dažās atrašanās vietās) (3) Normatīvā dokumentācija (4) Noliektas elektriskās un elektroniskās ierīces (5) Strāvas vads (6) Elemek (AAA x 2) (Nepieņemama kā kuriose vietovēs) (7) Nuotolinio valdymo pults (8) RS232C adapteris

(9) LAIDO LAIKIŅĀS (Palaikomi modeļi: QM65B, QM75B)
Ja kāda no izstrādājuma sastāvdaļām trūkst, sazinieties ar tā pārdevēju.
Sudedamosios daļas skirtinguose regionuose gali būti skirtingos.

Detalys

☛ Tālvaldības pults sensors
Lai veiktu atbilstošo funkciju, nospiediet tālvaldības pults pogu, pavēršot pulti izstrādājuma priekšpusē esošā sensora virzienā.

*Citu displeja ierīču izmantošana vienā telpā ar šī izstrādājuma tālvaldības pulti var izraisīt netīšu pārējo displeja ierīču vadību.

☛ Strāvas padeves indikators

☛ Ieslēšanas/izslēšanas poga

Ieslēdz vai izslēdz izstrādājumu.

Avota ierīces pievienošana un izmantošana

Skatiet aprakstus iepriekšējā lappusē.
* Savienojuma izveidei izmantojiet Cat 7 (*STP tipa) kabeļi. (10/100 Mbps)

Problémas	Risínājumi
Ekrāns vis īšjūngia ir īšjūngia.	Patikrinkite, ar laidas tarp produkto ir kompiuterio sujungtas teisingai.
Ekrane parodoma No Signal .	Patikrinkite, ar gaminius tinkamai prijungtas laidu. <p>Patikrinkite, ar prie gaminio prijungtas pirminis jrenginys yra įjungtas.</p>

Sienas montāžas komplekta specifikācijas

☛ Modeļa nosaukums / ☛ VESA skrūvju caurumu izmēri (A*B) milimetros / ☛ C / ☛ Standarta skrūve / ☛ Daudzums / ☛ Sienas montāžas balstenis / ☛ Izstrādājums

Problémas	Risínājumi
Ekrāns neparādrūkti ieslēdzas un izslēdzas.	Pārbaudiet kabela savienojumu starp izstrādājumu un datoru.
Ekrānā tiek parādīts paziņojums No Signal .	Pārbaudiet, vai izstrādājumam pareizi pievienots kabeļs. <p>Pārbaudiet, vai izstrādājumam pievienotā avota ierīce ir ieslēgta.</p>

Sienas montāžas komplekta specifikācijas

☛ Modeļa nosaukums / ☛ VESA skrūvju caurumu izmēri (A*B) milimetros / ☛ C / ☛ Standarta skrūve / ☛ Daudzums / ☛ Sienas montāžas balstenis / ☛ Izstrādājums

*Šī ierīce ir B klases digitālā ierīce.

*Lai uzinātu detalizētās ierīces specifikācijas, apmeklējiet Samsung tīmekļa vietni.

Slovenščina

Navodila za hitro namestitev

*Barva in videz se lahko razlikujeta glede na izdelek, vsebina priložnik pa se lahko spremeni brez predhodnega obvestila z namonom izboljšave učinkovitosti delovanja.

*Za nadaljnje informacije prenesite uporabniški priložnik s tega s spletnega mesta Samsung.

Pregled komponent

(1) Navodila za hitro namestitev (2) Garancijska kartica (ni na voljo povsod) (3) Pravna navodila (4) Odpadna električna in elektronska oprema (5) Napajalni kabeļ (6) Baterije (AAA x 2) (ni na voljo povsod) (7) Daljinski upravljalnik (8) Adapter RS232C (9) DRŽALO ZA KABEL (Podprti modeli: QM65B, QM75B)

☛ Če katere koli komponente manjkajo, se obrnite na ponudnika, pri katerem ste izdelek kupili.

Ak chybājaj nortēro komponentu, kontaktējiet preadaju, u khorēto ste produkt kūpili. Komponenty sa mōžu na rōzných miestach līstīt.

Deļi

☛ Daljinski sensor
Usmerite daljinski upravljalnik v tipālo na sprednji strani izdelka in pritisnite gumb, da izvedete ustrezno funkciju.

*Uporaba drugih prikazovalnih naprav v istem prostoru, kot je daljinski upravljalnik tega izdelka, lahko povzroči nenamerno upravljanje drugih prikazovalnih naprav.

☛ Indikator napajanja

☛ Gumb za vklop

Vklop ali izklop izdelka.

Priklp in uporaba vhodne naprave

Oglejte si opis na prejšnji strani.
*Za povezavo uporabite kabeļ Cat 7 (vrsta kabļa *STP). (10/100 Mb/s)

Težave	Rešitve
Zaslou se nenehno vklaplja in izklaplja.	Preverite, ali je kabeļ, ki povezuje izdelek in računalnik, pravilno priklpojen.
Na zaslonu se prikaže sporočilo No Signal .	Preverite, ali je izdelek pravilno povezan s kablom. <p>Preverite, ali je vhodna naprava, ki je povezana z izdelkom, vklopljena.</p>

Specifikacije kompleta za pritrditev na steno

☛ Ime modela / ☛ Luknje za vijake po standardu VESA (A * B) in milimetrih / ☛ C / ☛ Običajni vijak / ☛ Količina / ☛ Stenski nosilec / ☛ Izdelek

*Naprava je digitalni aparat razreda B.
*Podrobnejše tehnične podatke o napravi lahko najdete na spletnem mestu podjetja Samsung.

Lietuvių kalba

Greitos sąrankos vadovas

*Atsižvelgiant į gaminį, spalva ir išvaizda gali skirtis, o siekiant pagerinti kokybę šio vadovo turinys gali būti keičiamas be išankstinio įspėjimo.

*Jei reikia išsamesnės informacijos, iš „Samsung“ svetainės atsisiųskite naudotojo vadovą.

Sudedamųjų dali tikrinimas

(1) Greitos sąrankos vadovas (2) Garantijos kortelė (Neprieinama kai kuriose vietovėse) (3) Nustatymo vadovas (4) Elektros ir elektronikos įrangos atliekos (5) Maitinimo laidas (6) Baterijos (AAA x 2) (Neprieinama kai kuriose vietovėse) (7) Nuotolinio valdymo pultas (8) RS232C adapteris

(9) LAIDO LAIKIŅĀS (Palaikomi modeļi: QM65B, QM75B)
Ježi trūksta sudedamųjų dalių, kreipkitės į pardavėją, iš kurio įsigijote šį gaminį.
Sudedamosios dalys skirtinguose regionuose gali būti skirtingos.

Dalys

☛ Nuotolinis jutiklis

Nukreipę į gaminio priekyje esantį jutiklį, paspauskite nuotolinio valdymo pulto mygtuką, kad atliktumėte atitinkamą funkciją.

*Jeigu netoli šio gaminio nuotolinio valdymo pulto naudojami kiti įrenginiai su ekranu, gali būti, jog šie įrenginiai gali būti valdomi netioliomis.

☛ Maitinimo indikatorius

Maitinimo mygtukas

Įjungia arba išjungia gaminį.

Šaltinio įrenginio prijungimas ir naudojimas

Zr. ankstesniamis puslapjais pateikiamus aprašymus.
* Jungčiai naudokite „Cat 7“ (*STP tipo) laidų. (10/100 Mbps)

Problemos	Sprendimai
Ekranas vis įšjūngia ir iššjūngia.	Patikrinkite, ar laidas tarp produkto ir kompiuterio sujungtas teisingai.
Ekrane parodoma No Signal .	Patikrinkite, ar gaminius tinkamai prijungtas laidu. <p>Patikrinkite, ar prie gaminio prijungtas pirminis jrenginys yra įjungtas.</p>

Sienioin laikitio komplekto specifikacijos

☛ Modelio pavadinimas / ☛ VESA varžtų skylių specifikacijos (A * B) milimetrais / ☛ C / ☛ Standartinis varžtas / ☛ Kieks / ☛ Montavimo prie sienos laikiklis / ☛ Gaminsys

*Šis įrenginys yra B klases skaitmeninis aparatas.

*Jei reikia išsamii informacijų specifikacijų, apsilankykite „Samsung“ svetainėje.

Norsk

Hurtigoppsettveiledning

*Fargen og utseendet kan variere avhengig av produktet, og innholdet i denne håndboken kan bli endret uten forvarsel for å forbedre ytelsen.

*Last ned brukerhåndboken fra det følgende Samsung-nettstedet for ytterligere detaljer.

Kontrollere komponentene

(1) Hurtigoppsettveiledning (2) Garantikort (Ikke tilgjengelig enkelte steder) (3) Veiledning om lover og forskrifter (4) Avfall fra elektrisk og elektronisk utstyr (5) Strømlinjeding (6) Batterier (AAA x 2) (Ikke tilgjengelig enkelte steder) (7) Fjernkontroll (8) RS232C-adapter (9) KABELHOLDER (Støttede modeller: QM65B, QM75B)

Kontakt leverandøren der du kjøpte produktet om hvis det mangler noen komponenter.

Komponenter kan variere på forskjellige steder.

Deler

☛ Fjernkontrollsensor
Trykk på en knapp på fjernkontrollen som peker på sensoren på forsiden av produktet, for å utføre den tilhørende funksjonen.

*Bruk av andre skjermenheter i samme område som fjernkontrollen til dette produktet kan føre til at andre skjermenheter blir utslittet kontrollert.

☛ Strømindikator

☛ Stramknapp

Slår produktet på eller av.

Koble til og bruk en kildeenhet

Se beskrivelsene på forrige side.

*Bruk en Cat 7-kabel (*STP-type) for tilkoblingen. (10/100 Mbps)

Problemer	Løsninger
Skjermen står seg av og på.	Kontroller at kabeļen mellom produktet og datamaskinen er korrekt tilkoblet. <p>Kontroller at produktet er koblet riktig til med en kabeļ.</p>
No Signal vises på skjermen.	Kontroller at kildeenheten som er koblet til produktet, er slått på.

Problemer	Løsninger
Skjermen står seg av og på.	Kontroller at kabeļen mellom produktet og datamaskinen er korrekt tilkoblet. <p>Kontroller at produktet er koblet riktig til med en kabeļ.</p>
No Signal vises på skjermen.	Kontroller at kildeenheten som er koblet til produktet, er slått på.

Spesifikasjoner for veggfeste

☛ Modellnavn / ☛ VESA-skruehullspecifikasjoner (A * B) i millimeter / ☛ C / ☛ Standardkrue / ☛ Antall / ☛ Veggfestebrakett / ☛ Produkt

* Denne enheten er et digitalt apparat i klasse B.
* Du finner detaljerte spesifikasjoner for enheten på nettstedet til Samsung.