







DL30/DL50 Distance Learning Tracking Camera

Quick Start Guide | 快速安裝指南
クイック・ガイド | Schnellanleitung
Guide Rapide | Guía rápida
Guida rapida | 빠른 시작 가이드

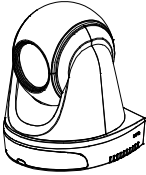
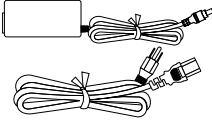
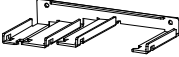
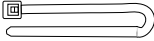

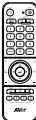
English	1
繁體中文.....	7
日本語	14
Deutsch.....	21
Français	27
Español.....	34
Italiano	41
한국어.....	49

Package Contents

Camera Unit	Power Adapter & Power Cord	Cable Fixing Plate	Cable Ties (x4)
			
M2 x 4mm Screws (x2)	Quick Start Guide	Remote Control	USB Cable
			
1/4"-20, L=7.5mm Screw	User Manual*	Warranty Card*	
			

*Only for Japan

Camera Mount Suggestions (Optional Accessories)

For details on optional accessories, consult your local dealer.

Wall mount (Part# 60S500000AC)

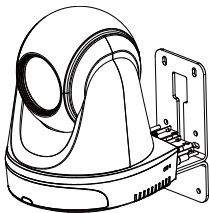

Ceiling mount (Part#60S500000AB)

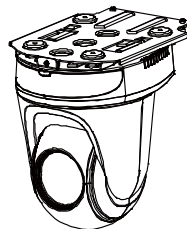

Dimension

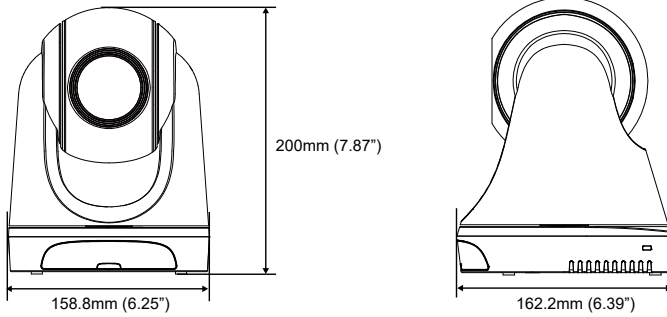

Cable Fixing Plate Installation

- 1 Secure the cable fixing plate to the camera with two M2 x 4mm screws in the package.

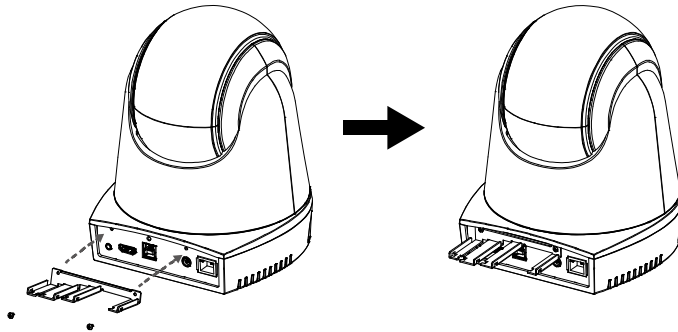

- 2 Plug in cables.

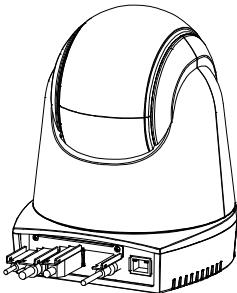

- 3 Use four cable ties in the package to secure the cables and cable fixing plate.

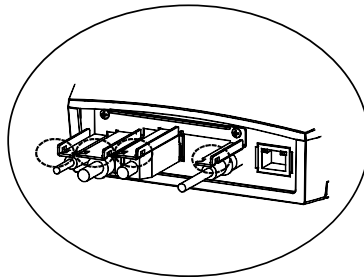

[Note] DL30 does not support HDMI port.

Connections

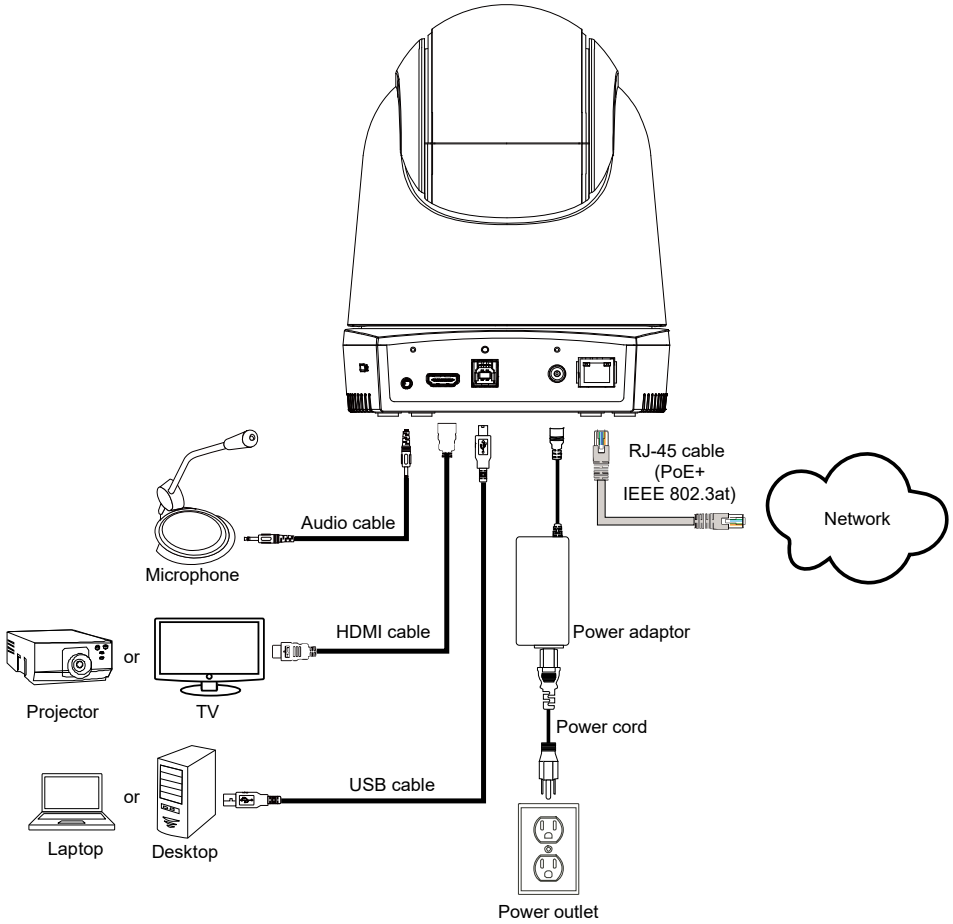

[Note] DL30 does not support HDMI port.

Remote Control

The remote control requires two "AAA" size batteries. Make sure batteries are installed properly before use.

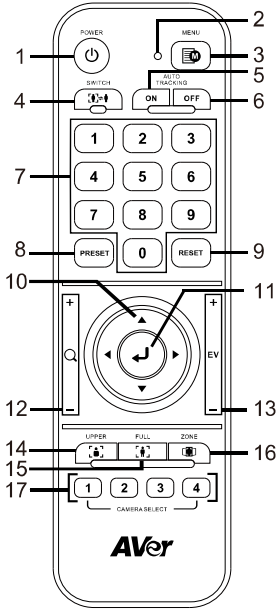

Name	Function
(1) Power	Turn the unit on/standby/privacy: <ul style="list-style-type: none"> ■ Press once to turn on privacy mode. Press again to turn off privacy mode. ■ Long press for 3 seconds to turn on standby mode. Short press again to turn off standby mode.
(2) Remote Control LED	It will be on when pressing other buttons.
(3) Menu	Open and exit the OSD menu. [Note] DL30 does not support OSD menu.
(4) Switch	Switch from presenter to another presenter.
(5) Auto Tracking On	Turn on auto tracking.
(6) Auto Tracking Off	Turn off auto tracking.
(7) Number buttons	Use for setting the preset position 0~9.
(8) Preset	User can use below two ways to set the preset position: <ul style="list-style-type: none"> a) press "Preset" + "Number button (0~9)" simultaneously, or b) hold "Preset" then press "Number button (0~9)". Remote control LED and camera button LED will not light when pressing Preset button alone.

(9) Reset	User can use below two ways to cancel pre-configured preset position: <ul style="list-style-type: none"> a) press "Reset" + "Number button (0~9)" simultaneously, or b) hold "Reset" then press "Number button (0~9)". Remote control LED and camera button LED will not light when pressing Reset button alone.
(10) ▲, ▼, ◀, & ▶	Pan and tilt the camera. Pan/Tilt speed by remote control is fixed. You may change pan/tilt speed by using web browser. For setting details of web browser, please refer to user manual.
(11) Enter	After opening the OSD menu, confirm the selection or make a selection in OSD menu.
(12) Zoom In/Out	Zoom in/out. Zoom in/out speed by remote control is fixed. You may change zoom in/out speed by using web browser. For setting details of web browser, please refer to user manual.
(13) EV +/-	EV level adjustment.

(14) Upper Body	Presenter's size on screen is upper body.
(15) Full Body	Presenter's size on screen is full body.
(16) Zone	Zone mode.
(17) Camera Select	CAM1 to CAM4 buttons. Select a camera to operate. Once a camera is selected, the CAM button LED will be on when pressing other buttons.

LED Indicator

LED	Status
Blue (Blinking every 2 seconds)	Tracking On
Blue (Solid)	Normal Operation and Tracking Off
Orange (Blinking)	Camera Initialization
Orange (Solid)	Standby Mode
Red (Blinking)	Firmware Update

CaptureShare

CaptureShare is a software tool that you can use with cameras to setup, record, streaming, capture image, and use whiteboard function via a USB cable. It is a powerful application that helps teachers turn AVer cameras into an even more effective distance learning collaboration tool.

[Note] If teachers need to use DL tracking camera as webcam or camera for teaching, use the supplied USB cable to connect the camera to the computer, open video collaboration application such as Zoom, Skype, or Microsoft® Teams, and choose DL tracking camera for video source.

IP Address Setup

DL cameras' default setting is DHCP on.

■ If there is DHCP environment

1. Connect your camera to the internet and wait for your camera to get IP address.
2. From your server, you can find your new camera IP address.
3. If necessary, modify the IP address.

■ Or if you want to configure by yourself

1. Use the remote control and press the button "8" eight times to switch to Static IP mode.
2. The default IP for the camera would be set to 192.168.1.168.
3. Set up your computer with static IP 192.168.1.x and then type in 192.168.1.168 in your web browser to access the camera.

AVer PTZ Management

When your camera is all setup on the network, you can download our free camera control and management software AVer PTZ Management. This software enables complete control of its devices on Windows PCs and laptops. And it offers convenient and simultaneous control of up to 128 cameras.

AVer PTZ Control Panel

AVer PTZ Control Panel puts you in charge of all the basic controls and relevant settings of your AVer Distance Learning Tracking cameras. PTZ Control Panel gives you access to live video and audio streams from your cameras on an iPad screen, and it allows you to control the camera's capture and PTZ functions. You can even enable or disable tracking features like Presenter or Zone mode, and store and call up to 256 preset positions.

Our developers are continuously working to create even more advanced settings to make this application a perfect replacement for a physical remote.

WARNING:

This is a class A product. In a domestic environment this product may cause radio interference in which case the user may be required to take adequate measures.

CAUTION:

Risk of explosion if battery is replaced by an incorrect type.
Dispose of used batteries in a safe and proper manner.

COPYRIGHT

©2021 AVer Information Inc. All rights reserved.

MORE HELP

For FAQs, technical support, software and user manual download, please visit:

Global: <https://www.aver.com/download-center>

Europe: <https://www.avereurope.com/download-center>

CONTACT INFORMATION

Global

AVer Information Inc.
<https://www.aver.com>
8F, No.157, Da-An Rd., Tucheng Dist.,
New Taipei City 23673, Taiwan
Tel: +886 (2) 2269 8535

European Headquarters

AVer Information Europe B.V.
<https://www.avereurope.com>
Westblaak 140, 3012KM,
Rotterdam, Netherlands
Tel: +31 (0) 10 7600 550
Technical support: eu.rma@aver.com

包裝內容物

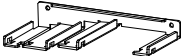
攝影機	變壓器 & 電源線	電線固定板	電線束線帶 (x4)
			
M2 x 4mm 螺絲(x2)	快速安裝指南	遙控器	USB 連接線
			
1/4" -20, L=7.5mm 螺絲	使用手冊*	保固卡*	
			

*只有日本使用。

攝影機安裝建議(選購配件)

如需購買選購配件，請洽詢您所在區域的代理商。

壁掛支架(料號：60S5000000AC)

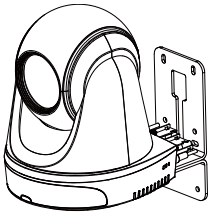

吸頂支架(料號：60S5000000AB)

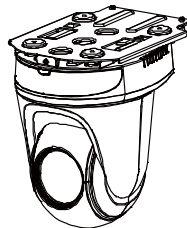

尺寸

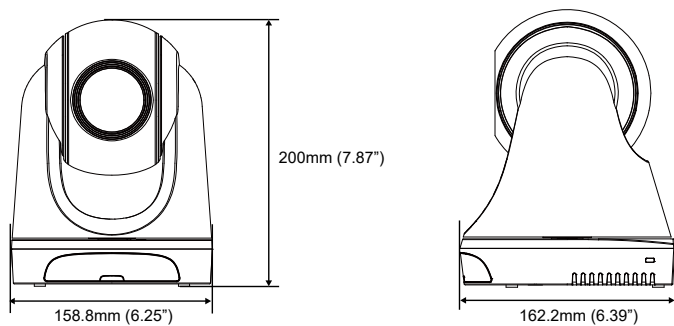

電線固定板安裝

- ① 將電線固定板用兩顆M2 x 4mm螺絲鎖緊在攝影機上。

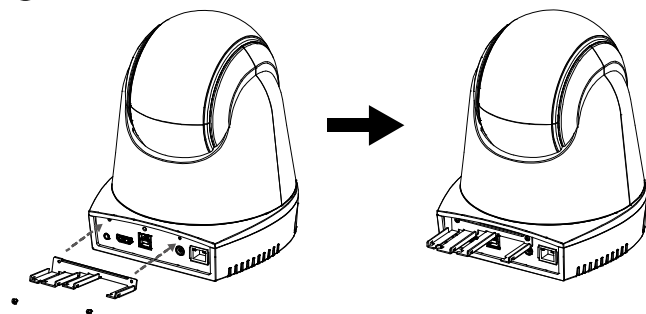

- ② 連接連接線。

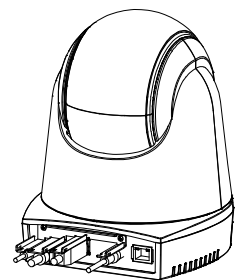

- ③ 使用四條束線帶固定連接線和電線固定板。

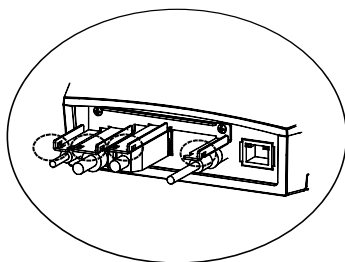

[註] DL30 不支援 HDMI 埠。

設備連接

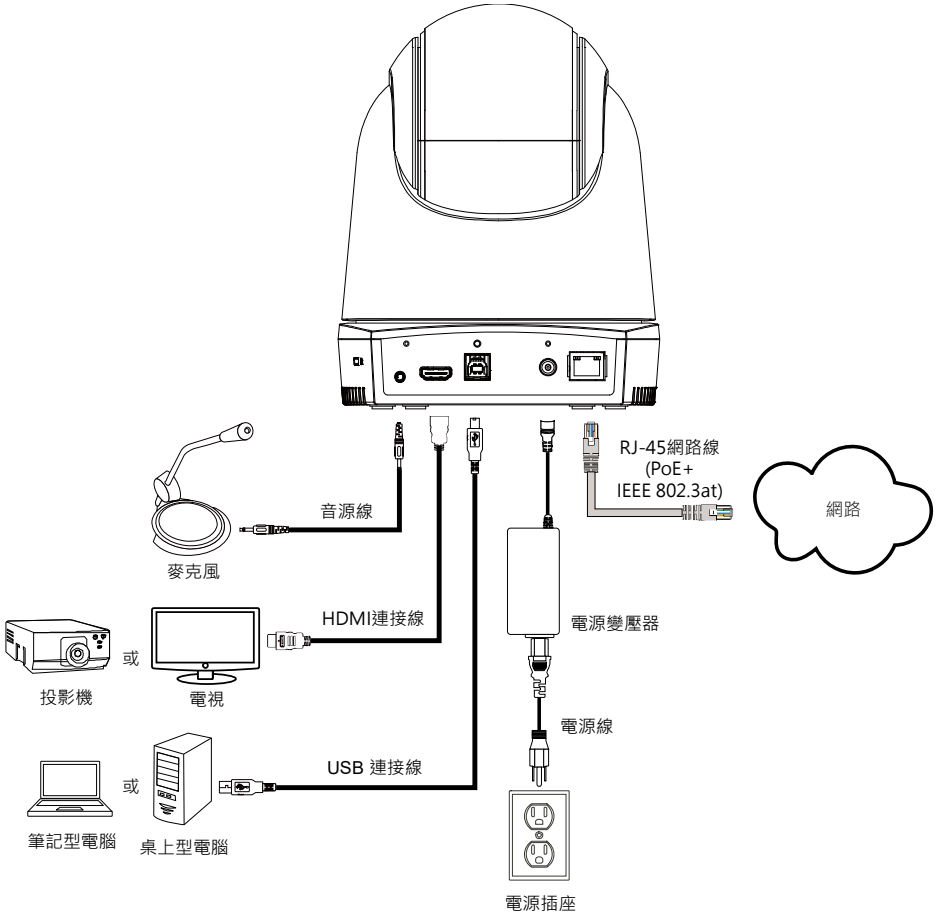

[註] DL30 不支援 HDMI 埠。

遙控器

遙控器需安裝兩顆 AAA 電池，使用前先確認電池已妥善安裝。

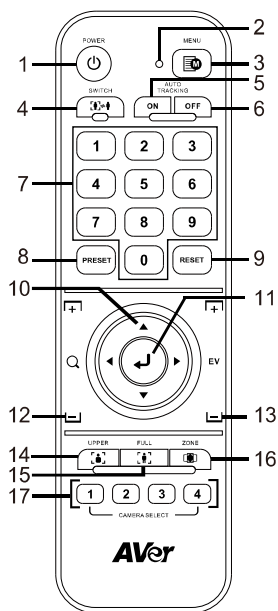

按鈕名稱	功能
(1) 電源	開機/待機/隱私模式: <ul style="list-style-type: none"> ■ 按一次開啟隱私模式。再按一次關閉隱私模式。 ■ 長按 3 秒開啟待機模式。再短按一次關閉待機模式。
(2) 遙控器 LED	按其他鍵時會亮燈。
(3) 選單	開啟/退出 OSD 選單。 [註] DL30 不支援 OSD 選單。
(4) 對換	追蹤切換。
(5) 自動追蹤啟動	啟動自動追蹤。
(6) 自動追蹤關閉	關閉自動追蹤。
(7) 數字鍵	調整攝影機的預設點位置 0~9。
(8) 預設點	使用者有以下兩種方式來存儲預設點: 1. 同時按「Preset」和數字鍵 0~9 2. 先按「Preset」，接著按數字鍵 0~9 當只按「Preset」鍵時，遙控器與攝影機的 LED 指示燈不會亮

(9) 重設	使用者有以下兩種方式來取消之前設定過的預設點: 1. 同時按「Reset」和數字鍵 0~9 2. 先按「Reset」，接著按數字鍵 0~9 當只按「Reset」鍵時，遙控器與攝影機的 LED 指示燈不會亮
(10) 攝影機方向控制	調整鏡頭左右/上下。遙控器的調整速度為固定的。如需調整速度可利用網頁瀏覽器。設定細節可參考使用手冊。
(11) 確認	在 OSD 選單上確認選取項目或進行選取。
(12) 縮小/放大	調整影像大小。遙控器的調整速度為固定的。如需調整速度可利用網頁瀏覽器。設定細節可參考使用手冊。
(13) 曝光補償	調整曝光補償的設定。
(14) 半身	螢幕上講者顯示為半身。
(15) 全身	螢幕上講者顯示為全身。

(16) 區域	區域追蹤模式
(17) 攝影機選擇	選擇欲操作的攝影機：1~4 號。

LED 指示燈

顯示	狀態
藍光 (每 2 秒閃爍一次)	自動追蹤啟動
藍光 (恆亮)	正常操作且自動追蹤關閉
橘光 (閃爍)	攝影機初始化
橘光 (恆亮)	待機中
紅光 (閃爍)	韌體更新

CaptureShare

CaptureShare 軟體通過 USB 連接線，可設定攝影機、現場錄影、線上直播、影像擷取，及使用註記功能。此功能強大應用程式可幫助老師將 AVer 攝影機變成更加有效的遠距學習協作工具。

[註]如果老師需要將 DL 追蹤攝影機作為網路攝影機或用於教學，可使用提供的 USB 連接線將攝影機連接到電腦，打開視訊協作應用程式（例如 Zoom、Skype 或 Microsoft®Teams），然後選擇 DL 追蹤攝影機作為視訊來源即可使用。

IP 位址設定

DL 系列攝影機出廠設定為 DHCP on。

■ 若您的網路配置為 DHCP on

1. 攝影機接上網路，等待攝影機取得 IP。
2. 從你的伺服器控制站台，可找到剛剛新增的攝影機 IP。
3. 若有需要，請自行修改您要的 IP。

■ 若您的網路配置為 Static IP

1. 使用遙控器按下數字鍵 8 八次，攝影機會切回 Static IP 模式。
2. 攝影機出廠設定 IP 為 192.168.1.168。
3. 設定攝影機 Static IP 為 192.168.1.x，接著在瀏覽器輸入 192.168.1.168 連線攝影機。

AVer PTZ Management

當攝影機在網路上完成所有設定後，您可以下載我們免費的攝影機控制和管理軟體 AVer PTZ Management。此軟體可運行於 Windows PC 和筆記型電腦上控制攝影機，提供方便且同時控制多達 128 個攝影機的功能。

AVer PTZ Control Panel

AVer PTZ Control Panel 讓您管理 AVer 遠距學習追蹤攝影機的所有基本控制和相關設置。通過 PTZ Control Panel，您可以在 iPad 上連線攝影機的實時視訊和音頻串流，還可以控制攝影機的拍攝快照和調整視角。您還可以啟用或關閉講者追蹤模式或區域追蹤模式，並存儲和調用多達 256 個預設點。

我們的開發人員正在不斷努力創造更多高階設定，使此應用程式完美替代遙控器。

遙控器電池安全資訊

- 請將電池存放在涼爽與乾燥的位置。
- 不要將電量用盡的電池棄置在家庭廢棄物中。請將電池棄置在特定回收處，或送回原購買的商店。
- 如果長時間不使用電池，請將其取出。電池漏液與腐蝕可能會損壞遙控器，請以安全方式棄置電池。
- 不可混用新舊電池。
- 不可混用不同類型的電池：鹼性、標準（破鋅）或可充電（鎳鎘）電池。
- 不可將電池棄置於火源中。
- 請勿嘗試讓電池端子短路。

資訊

技術問題、技術支援、軟體和使用指南下載，請連結下面網址：

<https://www.aver.com/download-center/>

連絡資訊

圓展科技股份有限公司
新北市 236 土城區大安路 157 號 8 樓
電話：(02) 2269-8535

<https://www.aver.com>

警告使用者







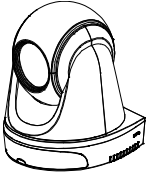
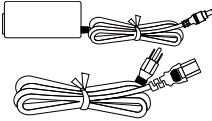
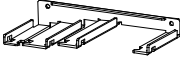
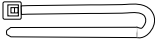

這是甲類的資訊產品，在居住的環境中使用時，可能會造成射頻干擾，在這種情況下，使用者會被要求採取某些適當的對策。

版權聲明

©2021 AVer Information Inc. 保留所有權利

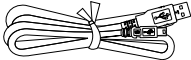
單元 Unit	限用物質及其化學符號					
	鉛Lead (Pb)	汞Mercury (Hg)	鎘 Cadmium (Cd)	六價鉻 Hexavalent chromium (Cr ⁺⁶)	多溴聯苯 Polybrominated biphenyls (PBB)	多溴二苯醚 Polybrominated diphenyl ethers (PBDE)
電路板及零組件(電子料或電機料...等)	-	○	○	○	○	○
塑膠組件(外殼或導電泡棉...等)	○	○	○	○	○	○
金屬組件(鐵殼或鐵條或螺柱...等)	-	○	○	○	○	○
配件(電源供應器或遙控器或電纜線...等)	-	○	○	○	○	○
紙製品及包裝件(紙盒或手冊或泡殼...等)	○	○	○	○	○	○
備考 1. “超出 0.1 wt %” 及 “超出 0.01 wt %” 係指限用物質之百分比含量超出百分比含量基準值。						
Note 1 : “Exceeding 0.1 wt %” and “exceeding 0.01 wt %” indicate that the percentage content of the restricted substance exceeds the reference percentage value of presence condition.						
備考 2. “○” 係指該項限用物質之百分比含量未超出百分比含量基準值。						
Note 2 : “○” indicates that the percentage content of the restricted substance does not exceed the percentage of reference value of presence.						
備考 3. “-” 係指該項限用物質為排除項目。						
Note 3 : The “-” indicates that the restricted substance corresponds to the exemption.						

パッケージ同梱物

カメラ本体	電源アダプタ 電源ケーブル	ケーブル 固定プレート	ケーブル固定タイ (x4)
			
M2 x 4mm ネジ (x2)	クイックガイド	操作リモコン	USB ケーブル
			
1/4"-20, L=7.5mm ネジ	ユーザーマニュアル*	製品保証書*	
			

*日本のみ同梱

カメラ取付時に使用するカメラマウント(オプション品)

本オプション品のご購入については、弊社販売代理店までお問合せください。

壁設置用マウント(型番 60S5000000AC)

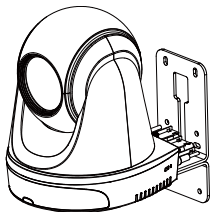

天吊用マウント(型番 60S5000000AB)

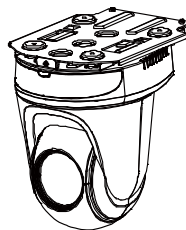

製品寸法

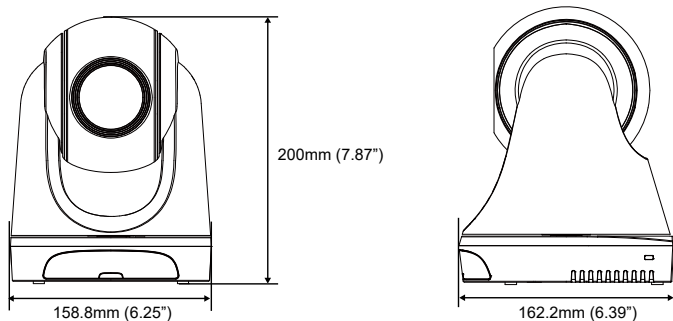

ケーブル固定プレートの取付

- ① 製品付属のM2x4mmねじ2個を使用し、ケーブル固定プレートをカメラに固定します。

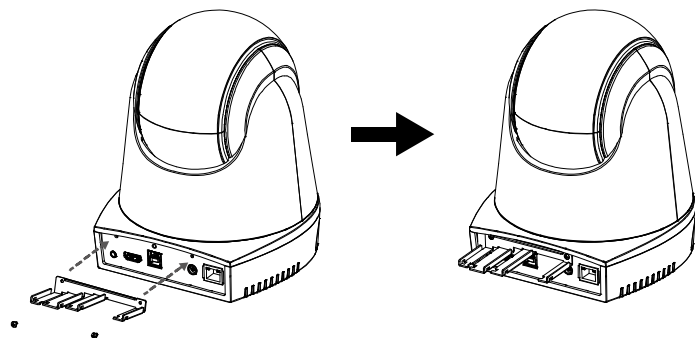

- ② 各ケーブルをカメラに接続します。

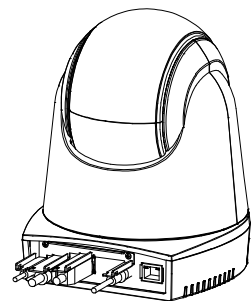

- ③ 製品同梱のケーブルタイ4個を使用し、ケーブル固定プレートにケーブルを固定します。

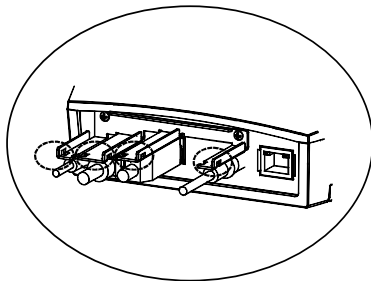

[注] DL30 は HDMI 端子非搭載です。

機器との接続

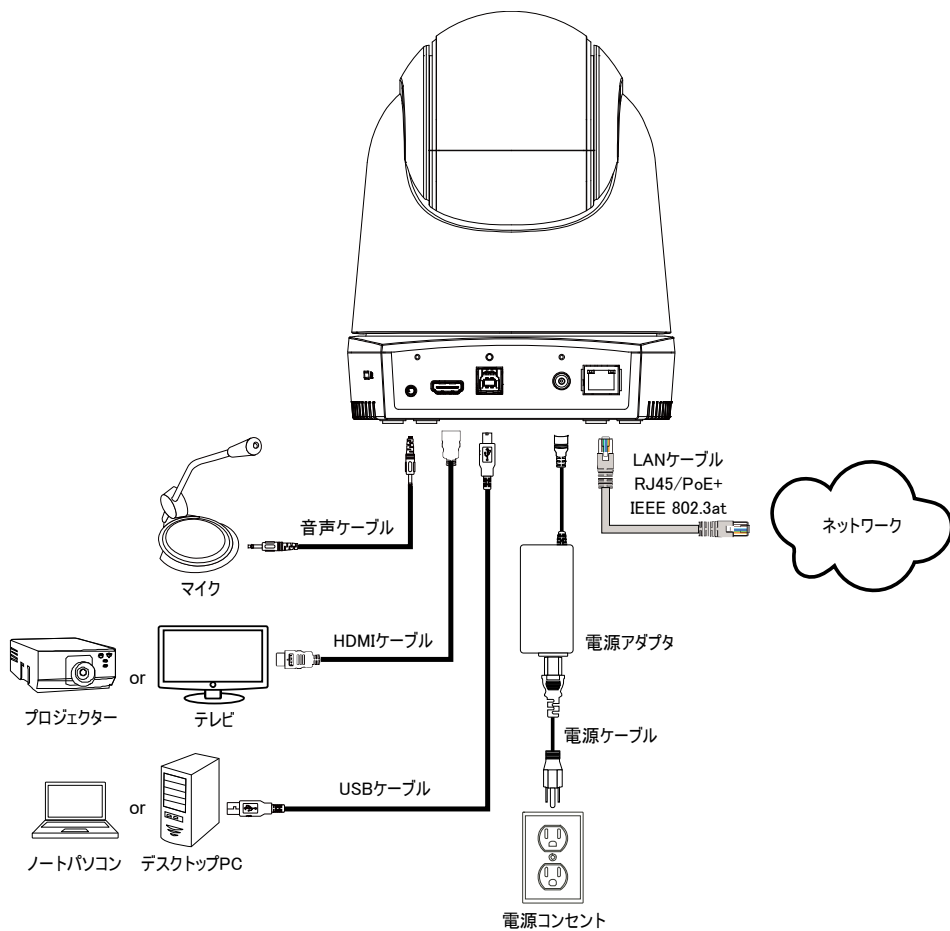

【注】 DL30 は HDMI 端子非搭載モデルです。

操作リモコン

リモコンには単4電池が2本必要です。

リモコン初回利用時、電池が正しく取り付けられていることを確認してください。

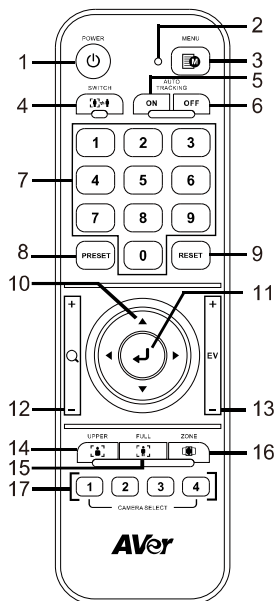

名称	機能
(1) Power	<p>電源オン/スタンバイ/プライバシー:</p> <ul style="list-style-type: none"> ■ 機器が電源オンの状態で短く押すとプライバシーモードになります。もう一度短く押すとプライバシーモードが解除されます。 ■ 3秒間長押しでスタンバイモードに入ります。短く押すと、スタンバイモードが解除されます。
(2) Remote Control LED	ボタン操作時この LED が発光します。
(3) Menu	OSD メニューを表示または非表示にします。 [注] DL30 は OSD 表示非対応
(4) Switch	プレゼンターを別のプレゼンターに切り替えます。
(5) Auto Tracking On	自動追尾をオンにします。
(6) Auto Tracking Off	自動追尾をオフにします。
(7) Number buttons	プリセット位置 0~9 の設定に使用します。
(8) Preset	<p>a) 「プリセット」+「数字ボタン(0~9)」を同時に押す、または</p> <p>b) 「プリセット」を押しながら、「数字ボタン(0~9)」を押すと、プリセット位置を設定します。プリセットボタンだけを押し、リモコンの LED とカメラボタンの LED が点灯しません。</p>

(9) Reset	<p>a) 「リセット」+「数字ボタン(0~9)」を同時に押す、または</p> <p>b) 「リセット」を押しながら、「数字ボタン(0~9)」を押すと、事前設定されたプリセット位置がキャンセルされます。リセットボタンを単独で押し、リモコンの LED とカメラボタンの LED が点灯しません。</p>
(10) ▲, ▼, ◀, ▶	<p>カメラのパン・チルト操作を行います。</p> <p>リモコン操作によるパン・チルトの速度は固定です。</p> <p>パン・チルトの速度は Web 管理画面から変更できます。</p> <p>設定方法の詳細については、ユーザーマニュアルを参照してください。</p>
(11) Enter	OSD メニュー表示後、選択項目の確認または決定を行います。
(12) Zoom In/Out	<p>ズームイン・アウトを行います。リモコン操作によるズームイン・アウトの速度は固定です。ズームイン・アウトの速度は Web 管理画面から変更できます。</p> <p>設定方法の詳細については、ユーザーマニュアルを参照してください。</p>
(13) EV +/-	EV(露出)レベルを調整します。

(14) Upper Body	プレゼンターの撮影範囲を上半身のみ指定します。
(15) Full Body	プレゼンターの撮影範囲を全身に指定します。
(16) Zone	ゾーンモードを呼び出します。
(17) Camera Select	カメラ1からカメラ4の操作するカメラを選択します。 リモコン操作時、選択したカメラボタン(1~4)のLEDが点灯します。

LED 状態表示

LED	機器の状態
青点滅(2秒ごとに点滅)	追尾機能有効
青点灯	手動操作状態 追尾機能無効
オレンジ点滅	カメラ初期化中
オレンジ点灯	スタンバイモード
赤点滅	ファームウェア更新中

ソフトウェア CaptureShare

CaptureShare は、カメラとパソコンを USB ケーブルを接続し、設定、記録、ストリーミング、画像のキャプチャ、ホワイトボード機能の使用に使用できるソフトウェアツールです。これは AVer 製カメラをより効果的に使用するための遠隔学習コラボレーションツールです。

【注】 USB カメラとして DL 追尾カメラを使用する場合、付属 USB ケーブルを使用してカメラをパソコンに接続し、Zoom、Skype、Microsoft® Teams などのビデオアプリケーションを開き、カメラ設定の項目から「DL 追尾カメラ」を選択します。

IP アドレス設定

機器出荷時、デフォルトでは DHCP は有効の状態に設定されています。

■ DHCP を利用できる環境の場合

1. カメラをネットワークに接続し、カメラが IP アドレスを取得するまでお待ち下さい。
2. DHCP サーバーから自動的にカメラへ IP アドレスが割当されます。
3. 必要に応じて、IP アドレスを変更してください。

■ 手動で任意の IP アドレスを設定する場合

1. 操作リモコンの数字ボタン「8」を8回押し下しますと、固定 IP モードに切り替えます。
2. デフォルトの固定 IP は 192.168.1.168 に設定されています。
3. 接続するパソコンの IP を 192.168.1.x(同一のセグメント)に設定後、Web ブラウザの URL 入力欄へデフォルトのカメラ固定 IP192.168.1.168 を入力し、Web 管理画面より設定を行います。

ソフトウェア AVer PTZ Management

使用中の AVer カメラがすべて同一のネットワーク上に設定されている場合、ソフトウェア AVerPTZ Management を使用し最大 128 台のネットワーク上のカメラを統合管理することができます。

※このソフトウェアは Windows 環境上でのみ動作します。

AVer PTZ Control Panel

ソフトウェア AVer PTZ Control Panel は、AVer 遠隔授業向け追尾カメラの基本的な操作や設定を iPad の画面上で行うことができます。このアプリケーションは物理リモコンでの操作をソフトウェア上で同様の操作・設定ができるよう開発されました。また、iPad の画面上でカメラのライブビデオやオーディオストリームにアクセス可能です。さらに、プレゼンターやゾーンモードなどの追尾機能に関する設定の変更や、最大 256 箇所までのカメラプリセットの保存・呼び出しを行うことができます。

VCCI-A

この装置は、クラス A 機器です。この装置を住宅環境で使用すると電波妨害を引き起こすことがあります。

この場合には使用者が適切な対策を講ずるよう要求されることがあります。

告知

仕様は事前の通知なしに変更されることがあります。

ここに含まれる情報は参考としてご利用ください。

商標

「AVer」は、AVer Information Inc.が所有する商標です。ここで記載されている目的で使用されているその他の商標は、同社にのみ属しています。

著作権

©2021 アバー・インフォメーション株式会社全権留保。

ヘルプ

FAQ、テクニカルサポート、ソフトウェア、およびユーザー・マニュアルのダウンロードについては、次のウェブサイトをご覧ください：

ダウンロード・センター：<https://jp.aver.com/download-center>

ヘルプセンター：<https://jp.aver.com/helpcenter/>

連絡先

アバー・インフォメーション株式会社







<https://jp.aver.com/default.aspx>

〒160-0023 東京都新宿区西新宿 3-2-26 立花新宿ビル 7 階

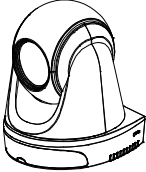
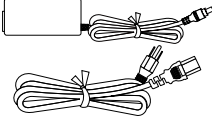
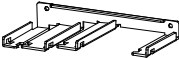
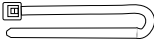
TEL: 03-5989-0290

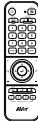
テクニカル・サポート：Support.EDU.JP@aver.com

Lieferumfang

<p>Kamera</p> 	<p>Netzteil & Netzkabel</p> 	<p>Kabelbefestigungsplatte</p> 	<p>Kabelbinder (x4)</p> 
<p>M2 x 4 mm Schrauben (x2)</p> 	<p>Kurzanleitung</p> 	<p>Fernbedienung</p> 	<p>USB-Kabel</p> 
<p>1/4" - 20, L = 7,5 mm Schraube</p> 	<p>Bedienungsanleitung*</p> 	<p>Garantiekarte*</p> 	

*Nur für Japan

Vorschläge zur Kamerabefestigung (optionales Zubehör)

Einzelheiten zu optionalem Zubehör erfahren Sie von Ihrem Fachhändler.

Wandhalterung (Artikel# 60S5000000AC)

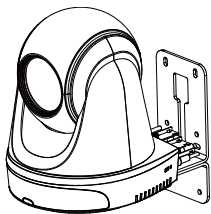

Deckenhalterung (Artikel#60S5000000AB)

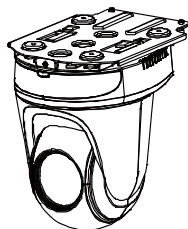

Abmessungen

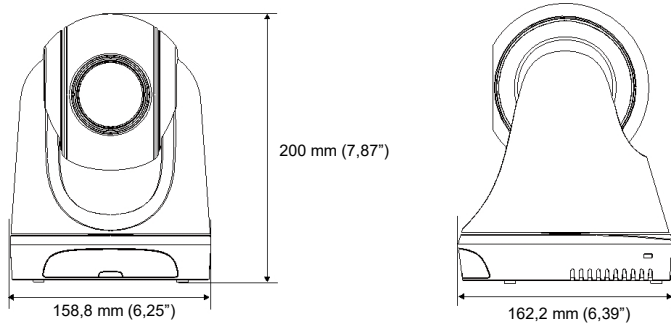

Installation der Kabelbefestigungsplatte

- 1 Befestigen Sie die Kabelbefestigungsplatte mit den zwei mitgelieferten M2 x 4 mm Schrauben an der Kamera.

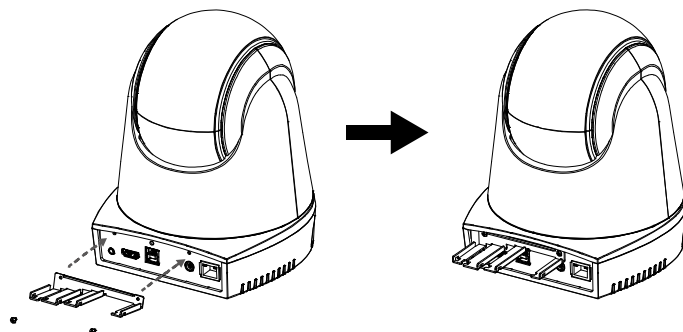

- 2 Stecken Sie die Kabel ein.

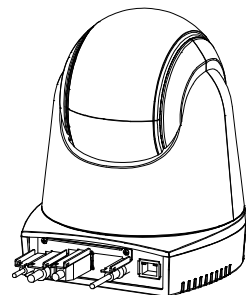

- 3 Verwenden Sie die vier im Paket enthaltenen Kabelbinder, um die Kabel und die Kabelbefestigungsplatte zu sichern.

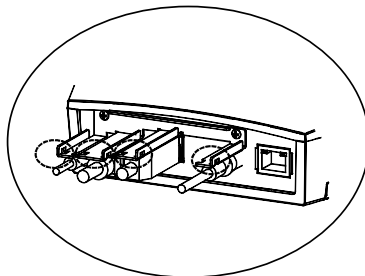

[Hinweis] Die DL30 unterstützt keinen HDMI-Anschluss.

Anschlüsse

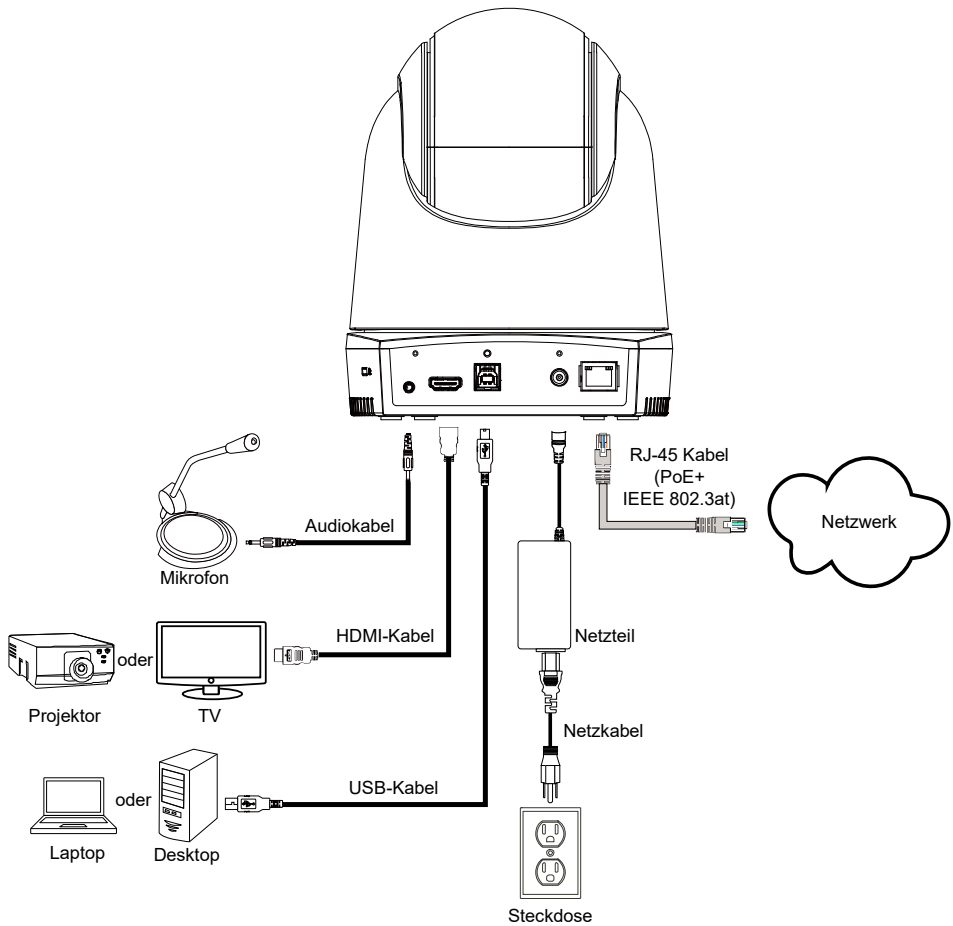

[Hinweis] Die DL30 unterstützt keinen HDMI-Anschluss.

Fernbedienung

Die Fernbedienung benötigt zwei Batterien der Größe „AAA“. Vergewissern Sie sich vor der Verwendung, dass die Batterien richtig eingesetzt sind.

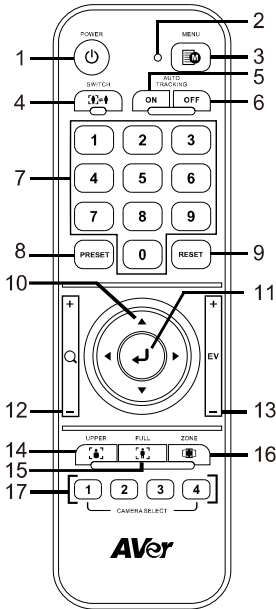

Name	Funktion
(1) Ein/Aus	Schalten Sie das Gerät ein/Standby/ Privatsphäre: <ul style="list-style-type: none"> ■ Einmal drücken, um den Privatsphärenmodus einzuschalten. Erneut drücken, um den Privatsphärenmodus auszuschalten. ■ 3 Sekunden lang drücken, um den Standbymodus einzuschalten. Erneut kurz drücken, um den Standbymodus auszuschalten.
(2) Fernbedienung LED	Leuchtet, wenn Sie andere Tasten drücken.
(3) Menü	Öffnet und beendet das OSD-Menü. [Hinweis] Die DL30 unterstützt kein OSD-Menü.
(4) Wechseln	Umschalten von einem Vortragenden zu einem anderen Vortragenden.
(5) Autom. Nachverfolgung Ein	Schaltet die automatische Verfolgung ein.
(6) Autom. Nachverfolgung Aus	Schaltet die automatische Verfolgung aus.
(7) Zifferntasten	Dient zur Einstellung der voreingestellten Position 0 ~ 9.
(8) Voreinstellung	Der Benutzer kann die voreingestellte Position auf die folgenden zwei Arten einstellen: a) “Voreinstellung” + “Zifferntaste (0~9)” gleichzeitig drücken, oder b) “Voreinstellung” gedrückt halten und anschließend “Zifferntaste (0~9)” drücken. Die LED der Fernbedienung und die LED der Kamertaste leuchten nicht, wenn die Voreinstellung Taste allein gedrückt wird.
(9) Zurücksetzen	Der Benutzer kann die vorkonfigurierte voreingestellte Position auf die folgenden zwei Arten abbrechen: a) “Reset” + “Zifferntaste (0~9)” gleichzeitig drücken, oder b) “Reset” gedrückt halten und anschließend “Zifferntaste (0~9)” drücken.

	Die LED der Fernbedienung und die LED der Kamerataste leuchten nicht, wenn die Zurücksetzen Taste allein gedrückt wird.
(10) ▲, ▼, ◀, & ▶	Schwenken und neigen Sie die Kamera. Die Schwenk-/Neige-geschwindigkeit über die Fernbedienung ist festgelegt. Sie können die Schwenk-/Neige-geschwindigkeit mit dem Webbrowser ändern. Details zu den Einstellungen des Webbrowsers finden Sie in der Bedienungsanleitung.
(11) Eingabe	Bestätigen Sie die Auswahl nach dem Öffnen des OSD-Menüs oder treffen Sie eine Auswahl im OSD-Menü.
(12) Vergrößern/Verkleinern	Vergrößern/Verkleinern. Die Vergrößerungs-/Verkleinerungsgeschwindigkeit über die Fernbedienung ist festgelegt. Sie können die Vergrößerungs-/Verkleinerungsgeschwindigkeit mit dem Webbrowser ändern. Details zu den Einstellungen des Webbrowsers finden Sie in der Bedienungsanleitung.
(13) EV +/-	Einstellung der EV-Stufe.
(14) Oberkörper	Die Größe des Vortragenden auf dem Bildschirm ist der Oberkörper.
(15) Ganzkörper	Die Größe des Vortragenden auf dem Bildschirm ist der ganze Körper.
(16) Zone	Zonenmodus.
(17) Kameraauswahl	CAM1 bis CAM4 Tasten. Wählen Sie eine zu bedienende Kamera aus. Sobald eine Kamera ausgewählt ist, leuchtet die LED der CAM Taste beim Drücken anderer Tasten.

LED Anzeige

LED	Status
Blau (Blinkt alle 2 Sekunden)	Nachverfolgung Ein
Blau (Leuchtet)	Normaler Betrieb und Nachverfolgung Aus
Orange (Blinkt)	Kamerainitialisierung
Orange (Leuchtet)	Standbymodus
Rot (Blinkt)	Firmwareaktualisierung

CaptureShare

CaptureShare ist eine Software, die Sie zusammen mit Kameras verwenden können, um über ein USB-Kabel die Einrichtung, Aufnahme, das Streaming, die Bildaufnahme und die Whiteboard-Funktion zu nutzen. Sie ist eine leistungsstarke Anwendung, die Lehrern hilft, AVer Kameras in ein noch effektiveres Werkzeug für die Zusammenarbeit im Fernunterricht zu verwandeln.

[Hinweis] Wenn Lehrer die DL Tracking Kamera als Webcam oder Kamera für den Unterricht verwenden möchten, verwenden Sie das mitgelieferte USB-Kabel, um die Kamera an den Computer anzuschließen. Öffnen Sie eine Anwendung für die Videozusammenarbeit wie Zoom, Skype oder Microsoft® Teams und wählen Sie die DL Tracking Kamera als Videoquelle.

Einrichtung der IP-Adresse

Die Standardeinstellung der DL Kameras ist DHCP ein.

■ In einer DHCP Umgebung

1. Verbinden Sie Ihre Kamera mit dem Internet und warten Sie, bis Ihre Kamera eine IP-Adresse erhält.
2. Sie finden die neue IP-Adresse der Kamera auf Ihrem Server.
3. Ändern Sie ggf. die IP-Adresse.

■ Oder wenn Sie selbst konfigurieren möchten

1. Verwenden Sie die Fernbedienung und drücken Sie acht Mal die Taste „8“, um in den Statische IP Modus zu wechseln.
2. Die Standard IP für die Kamera wird auf 192.168.1.168 eingestellt.
3. Richten Sie Ihren Computer mit der statischen IP 192.168.1.x ein und geben Sie dann in Ihrem Webbrowser 192.168.1.168 ein, um auf die Kamera zuzugreifen.

AVer PTZ Management

Wenn Ihre Kamera vollständig im Netzwerk eingerichtet ist, können Sie unsere kostenlose Kamerasteuerungs- und Verwaltungssoftware AVer PTZ Management herunterladen. Diese Software ermöglicht die vollständige Steuerung ihrer Geräte auf Windows PCs und Laptops. Und sie bietet eine komfortable und gleichzeitige Steuerung von bis zu 128 Kameras.

AVer PTZ Control Panel

Mit dem AVer PTZ Control Panel haben Sie die Kontrolle über alle grundlegenden Bedienelemente und relevanten Einstellungen Ihrer AVer Distance Learning Tracking Kameras. Mit dem PTZ Control Panel haben Sie Zugriff auf Live Video- und Audiostreams Ihrer Kameras auf einem iPad Bildschirm und können die Aufnahme- und PTZ Funktionen der Kamera steuern. Sie können sogar Nachverfolgungsfunktionen wie den Präsentations- oder Zonenmodus aktivieren oder deaktivieren und bis zu 256 voreingestellte Positionen speichern und aufrufen.

Unsere Entwickler arbeiten kontinuierlich daran, noch mehr erweiterte Einstellungen zu schaffen, um diese Anwendung zu einem perfekten Ersatz für eine normale Fernbedienung zu machen.

Warning:

Dies ist ein Produkt der Klasse A. In Wohnumgebungen kann dieses Produkt Funkstörungen verursachen. In diesem Fall obliegt es dem Anwender, angemessene Maßnahmen zu ergreifen.

HINWEIS

DIE TECHNISCHEN DATEN UNTERLIEGEN ÄNDERUNGEN OHNE VORANKÜNDIGUNG.
DIE ANGABEN IN DIESER UNTERLAGE DIENEN NUR ZUR INFORMATION.

VORSICHT

Explosionsgefahr, wenn nicht der richtige Batterietyp verwendet wird. Entsorgen Sie gebrauchte Batterien entsprechend den Vorschriften.

COPYRIGHT

© 2021 AVer Information Inc. Alle Rechte vorbehalten.

WARENZEICHEN

„AVer“ ist ein Warenzeichen von AVer Information Inc. Andere in diesem Dokument genannten Warenzeichen dienen lediglich der Information und sind Eigentum der entsprechenden Unternehmen.

Mehr Hilfe

Für FAQs, technische Unterstützung, Software und für den Download der Bedienungsanleitung besuchen Sie bitte:

Download Center: <https://www.avereurope.com/download-center>

Technischer Support: <https://www.avereurope.com/technical-support>







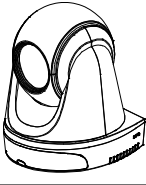
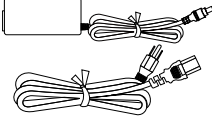
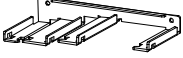
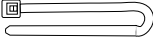

Kontaktinformationen**Weltweit**

AVer Information Inc.
www.aver.com
8F, No.157, Da-An Rd.
Tucheng Dist.
New Taipei City 23673,
Taiwan
Tel: +886 (2) 2269 8535

European Headquarters

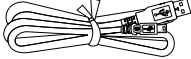
AVer Information Europe B.V.
<https://www.avereurope.com>
Westblaak 140, 3012KM
Rotterdam, Netherlands
Tel: +31(0)10 7600 550
Technischer support:
eu.rma@aver.com

Contenu de l'emballage

<p>Module caméra</p>	<p>Adaptateur secteur & Cordon d'alimentation</p>	<p>Plaque de fixation des câbles</p>	<p>Attaches de câbles (x4)</p>
			
<p>Vis M2 x 4 mm (x2)</p>	<p>Guide d'installation rapide</p>	<p>Télécommande</p>	<p>Câble USB</p>
			
<p>Vis 1/4" - 20, L = 7,5 mm</p>	<p>Manuel de l'utilisateur*</p>	<p>Carte de garantie*</p>	
			

*Uniquement pour le Japon

Suggestions de montage de la caméra (accessoires optionnels)

Consultez votre revendeur local pour plus de détails sur les accessoires optionnels.

Support mural (pièce# 60S500000AC)

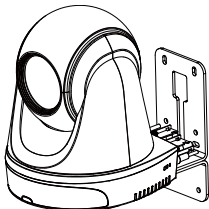

Support de plafond (pièce#60S500000AB)

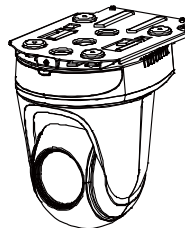

Dimensions

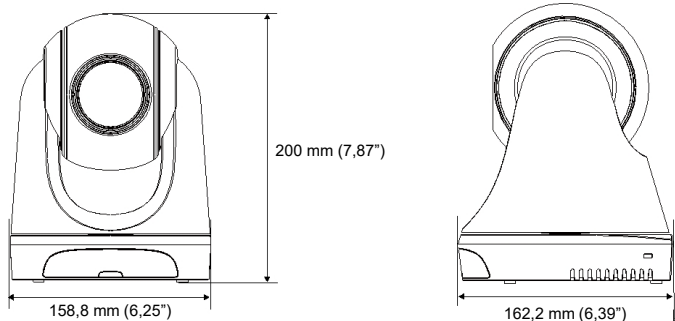

Installation de la plaque de fixation des câbles

- ① Fixez la plaque de fixation des câbles à la caméra à l'aide de deux vis M2 x 4 mm fournies dans l'emballage.

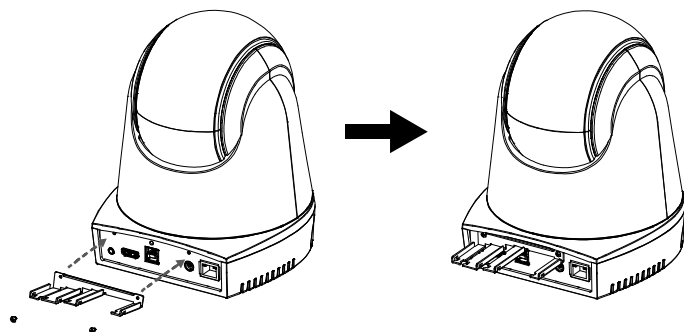

- ② Branchez les câbles.

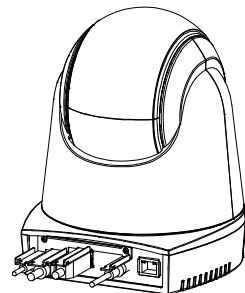

- ③ Utilisez quatre attaches de câble fournies dans l'emballage pour sécuriser les câbles et la plaque de fixation des câbles.

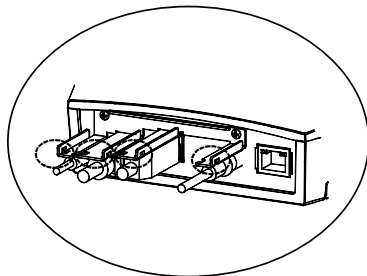

[Remarque] DL30 ne prend pas en charge le port HDMI.

Connexions

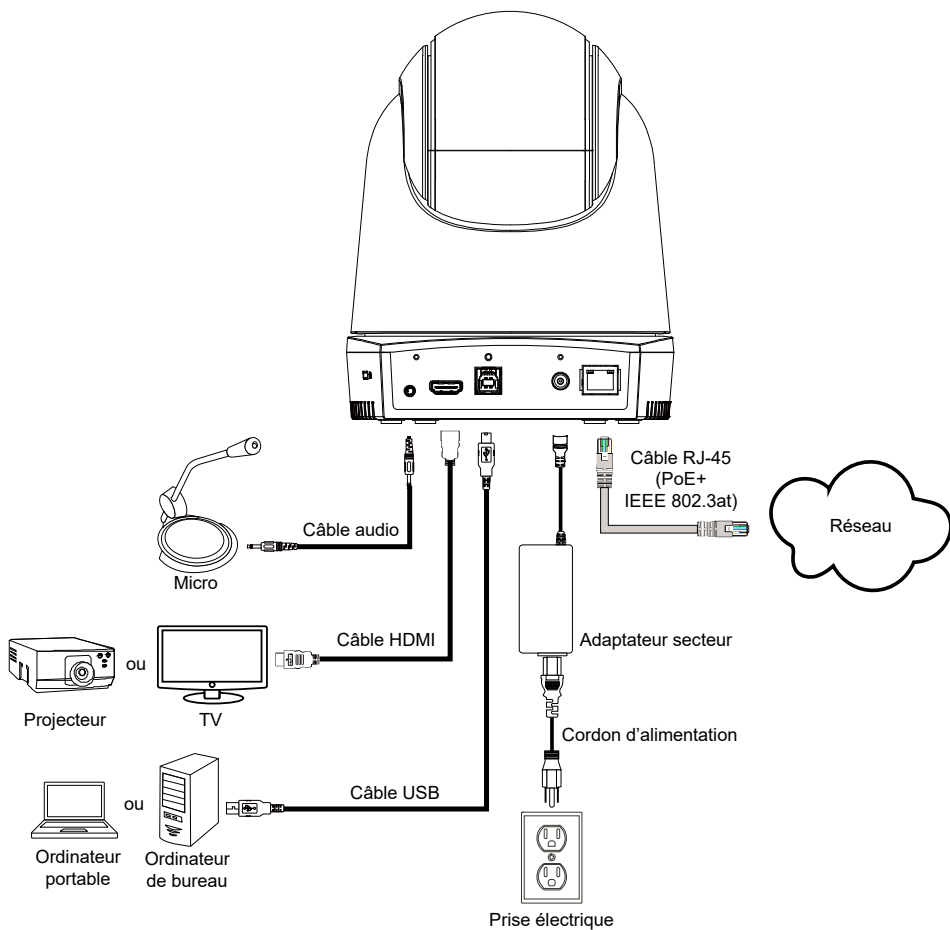

[Remarque] DL30 ne prend pas en charge le port HDMI.

Télécommande

La télécommande fonctionne avec deux piles de catégorie « AAA ». Assurez-vous que les piles sont correctement installées avant toute utilisation.

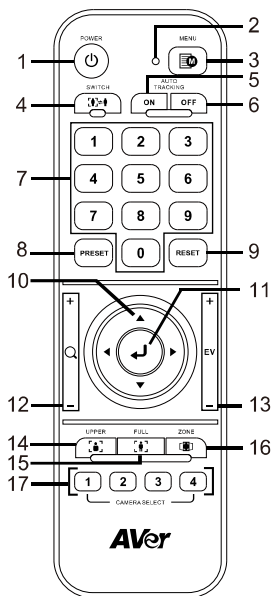

Nom	Fonction
(1) Mise sous tension	Allumer l'appareil, le mettre en mode veille/ privé : <ul style="list-style-type: none"> ■ Appuyez une fois pour activer le mode privé. Appuyez de nouveau pour désactiver le mode privé. ■ Appuyez 3 secondes pour activer le mode veille. Appuyez de nouveau brièvement pour désactiver le mode veille.
(2) DEL de la télécommande	Activé lorsque vous appuierez sur d'autres touches.
(3) Menu	Ouvrez et quittez le menu OSD. [Remarque] DL30 ne prend pas en charge le menu OSD.
(4) Basculer	Passer d'un présentateur à un autre présentateur.
(5) Suivi activé	Activer le suivi.
(6) Suivi désactivé	Désactiver le suivi.
(7) Touches numériques	Sert à définir la position pré réglée 0 ~ 9.
(8) Préréglage	L'utilisateur peut utiliser les deux moyens ci-dessous pour configurer la position pré réglée : a) presser simultanément " Présélection " + " Bouton numérique (0~9) ", ou b) maintenir pressé " Présélection " puis presser " Bouton numérique (0~9) ". La DEL de la télécommande et celle du bouton de la caméra ne s'allumeront pas si on appuie uniquement sur la touche de Préréglage.
(9) Réinitialisation	L'utilisateur peut utiliser les deux moyens ci-dessous pour annuler la configuration de la position pré réglée : a) presser simultanément " Réinitialiser " + " Bouton numérique (0~9) ", ou b) maintenir pressé " Réinitialiser " puis presser " Bouton numérique (0~9) ". La DEL de la télécommande et celle du bouton de la caméra ne s'allumeront pas si l'on appuie uniquement sur la touche Réinitialisation.

(10) ▲, ▼, ◀, & ▶	Effectuez un panoramique et inclinez la caméra. La vitesse panoramique/ inclinaison via la télécommande est fixe. Vous pouvez modifier la vitesse de panoramique/ inclinaison grâce au navigateur web. Veuillez vous référer au manuel d'utilisation pour les détails de réglage du navigateur web.
(11) Touche Entrée	Après avoir ouvert le menu OSD, confirmez la sélection ou faites une sélection dans le menu OSD.
(12) Zoom AV/AR	Zoom av/ar. La vitesse de zoom avant/arrière par télécommande est fixe. Vous pouvez modifier la vitesse de zoom avant/arrière en utilisant le navigateur web. Veuillez vous référer au manuel d'utilisation pour les détails de réglage du navigateur web.
(13) EV +/-	Ajustement du niveau de l'EV.
(14) Haut du corps	Le haut du corps du présentateur est affiché à l'écran.
(15) Corps entier	Le corps entier du présentateur est affiché à l'écran.
(16) Zone	Mode zone.
(17) Sélection caméra	Touches CAM1 à CAM4. Sélectionnez une caméra à faire fonctionner. Une fois qu'une caméra est sélectionnée, la DEL du bouton CAM s'allumera si l'on appuie sur d'autres touches.

Voyant DEL

DEL	Statut
Bleu (clignote chaque 2 secondes)	Suivi activé
Bleu (constant)	Fonctionnement normal et suivi désactivés
Orange (clignotant)	Initialisation de la caméra
Orange (constant)	Mode veille
Rouge (clignotant)	Mise à jour du micrologiciel

CaptureShare

CaptureShare est un outil logiciel que vous pouvez utiliser avec des caméras pour configurer, enregistrer, diffuser en continu, capturer des images et utiliser la fonction tableau blanc via un câble USB. Il s'agit d'une application performante qui aide les enseignants à transformer les caméras AVer en un outil de collaboration d'apprentissage à distance encore plus efficace.

[Remarque] Si les enseignants doivent utiliser la caméra de suivi DL comme webcam ou caméra pour l'enseignement, utilisez le câble USB fourni pour connecter la caméra à l'ordinateur, ouvrez une application de collaboration vidéo telle que Zoom, Skype ou Microsoft® Teams, et choisissez la caméra de suivi DL comme source vidéo.

Configuration de l'adresse IP

Le réglage par défaut des caméras DL est activé par DHCP.

■ S'il existe un environnement DHCP

1. Connectez votre caméra à internet et attendez que votre caméra obtienne une adresse IP.
2. Vous pouvez trouver l'adresse IP de votre nouvelle caméra à partir de votre serveur.
3. Modifiez l'adresse IP si nécessaire.

■ Ou si vous voulez effectuer la configuration par vous-même

1. Utilisez la télécommande et appuyez huit fois sur le bouton « 8 » pour passer en mode IP statique.
2. L'adresse IP par défaut de la caméra serait définie à 192.168.1.168.
3. Configurez votre ordinateur avec l'IP statique 192.168.1.x et tapez ensuite 192.168.1.168 dans votre navigateur web pour accéder à la caméra.

Gestion AVer PTZ

Lorsque votre caméra est entièrement configurée sur le réseau, vous pouvez télécharger gratuitement notre logiciel de contrôle et de gestion des caméras Gestion AVer PTZ. Ce logiciel permet un contrôle complet de ses appareils sur les PC et ordinateurs portables Windows. Et il offre un contrôle pratique et simultané de jusqu'à 128 caméras.

Panneau de Contrôle AVer PTZ

Le Panneau de Contrôle AVer PTZ vous permet d'effectuer tous les contrôles de base et les réglages pertinents de vos caméras de Suivi d'Apprentissage à Distance d'AVer. Le Panneau de Contrôle PTZ vous donne accès aux flux vidéo et audio en direct de vos caméras sur un écran iPad, et vous permet de contrôler les fonctions de capture et de PTZ de la caméra. Vous pouvez même activer ou désactiver les fonctions de suivi comme le mode Présentateur ou Zone, et enregistrer et utiliser jusqu'à 256 positions prédéfinies.

Nos développeurs travaillent en permanence à la création de paramètres encore plus avancés pour que cette application remplace parfaitement une télécommande physique.

Avertissement:

Ce produit est de classe A. Dans un environnement domestique, ce produit peut provoquer des interférences radio. Dans ce cas, l'utilisateur peut se voir exiger d'adopter des mesures appropriées.

REMARQUES

LES CARACTÉRISTIQUES SONT SUSCEPTIBLES DE MODIFICATIONS SANS AVIS PRÉALABLE. LES INFORMATIONS CONTENUES DANS LE PRÉSENT DOCUMENT DOIVENT ÊTRE CONSIDÉRÉES COMME N'AYANT QU'UNE VALEUR DE RÉFÉRENCE.

ATTENTION

Risque d'explosion si la batterie est remplacée par une autre de type incorrect. La mise au rebut des batteries usagées doit se faire selon les instructions.

COPYRIGHT

©2021 AVer Information Inc. Tous droits réservés.

MARQUES COMMERCIALES

« AVer » est une marque commerciale propriété d'AVer Information Inc. Les autres marques commerciales mentionnées dans ce document à seule fin descriptive appartiennent à leurs sociétés respectives.

Aide Supplémentaire

Pour la FAQ, l'assistance technique et le téléchargement du logiciel et du mode d'emploi, rendez-vous sur le site:

Centre de téléchargement: <https://www.avereurope.com/download-center>

Assistance Technique: <https://www.avereurope.com/technical-support>







Coordonnées de contact**Mondiales**

AVer Information Inc.
www.aver.com
8F, No.157, Da-An Rd.
Tucheng Dist.
New Taipei City 23673,
Taiwan
Tel: +886 (2) 2269 8535

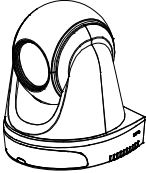
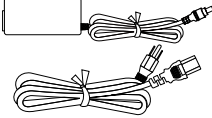
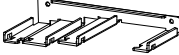
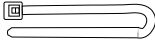
Siège européen

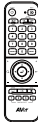
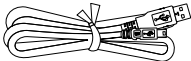
AVer Information Europe B.V.
<https://www.avereurope.com>
Westblaak 140, 3012KM
Rotterdam, Netherlands
Tel: +31(0)10 7600 550
Assistance technique:
eu.rma@aver.com

Contenidos del paquete

Unidad de Cámara	Adaptador y cable de fuente de alimentación	Placa de fijación del cable	Fijadores del cable (x4)
			
Tornillos M2 x 4 mm (x2)	Guía de Inicio Rápido	Mando a distancia	Cable USB
			
Tornillo 1/4" – 20, L = 7,5 mm	Manual de usuario*	Tarjeta de garantía*	
			

*Solo para Japón

Sugerencias de montaje de la cámara (Accesorios opcionales)

Para detalles sobre accesorios opcionales, consulte a su distribuidor local.

Montaje en pared (Pieza# 60S5000000AC)

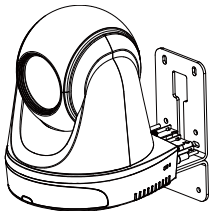

Montaje en techo (Pieza#60S5000000AB)

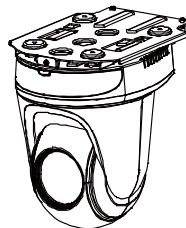

Dimensiones

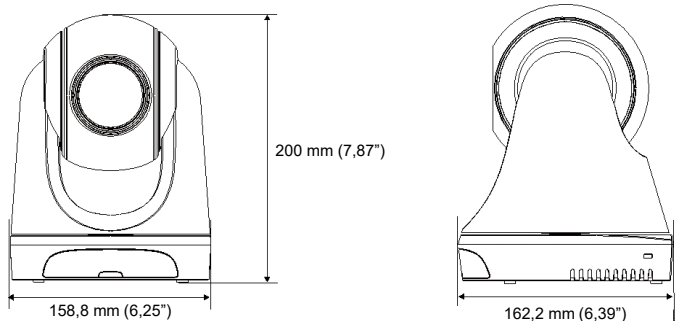

Instalación de la placa de fijación del cable

- 1 Asegure la placa de fijación del cable a la cámara con los dos tornillos M2 x 4 mm del paquete.

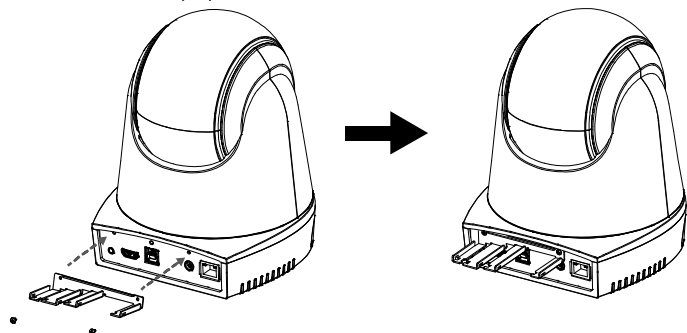

- 2 Conecte los cables.

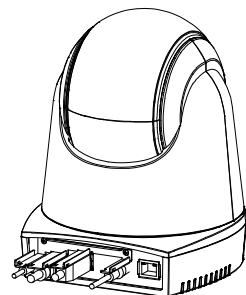

- 3 Use los cuatro fijadores de cable del paquete para asegurar los cables y la placa de fijación del cable.

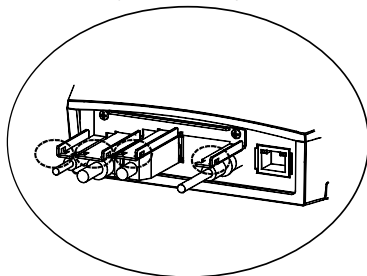

[Nota] DL30 no es compatible con el puerto HDMI.

Conexiones

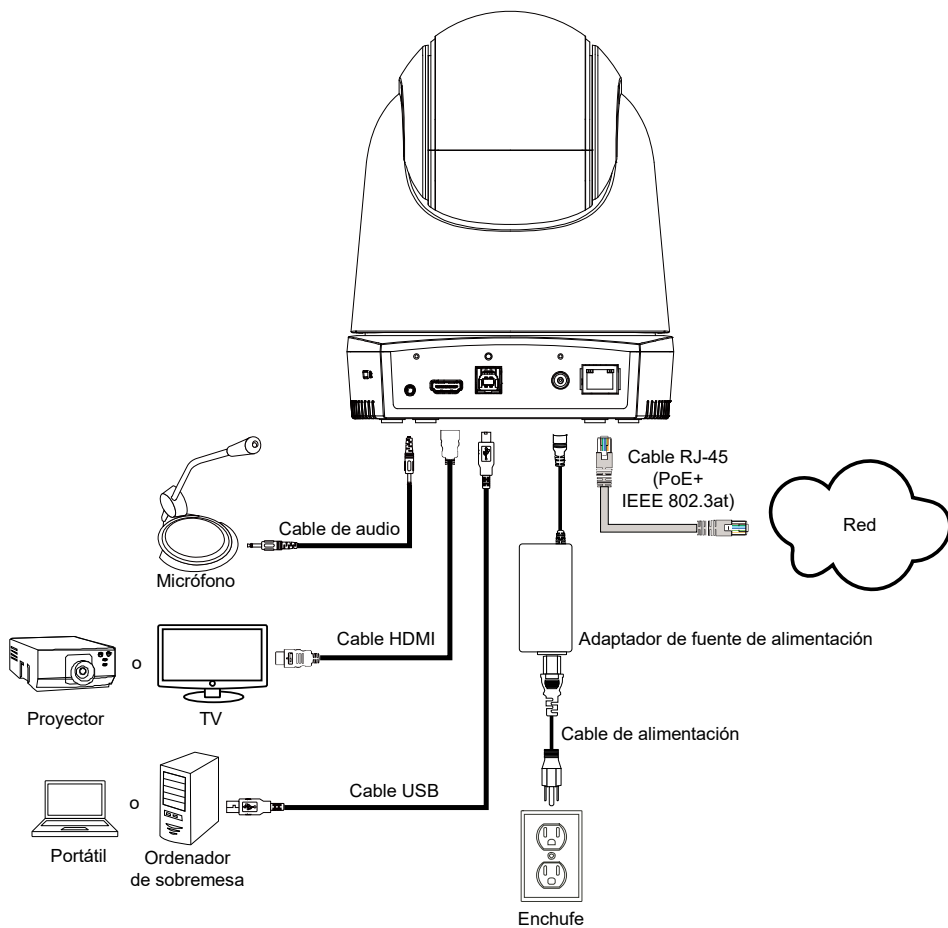

[Nota] DL30 no es compatible con el puerto HDMI.

Mando a distancia

El mando a distancia requiere de dos pilas “AAA”. Asegúrese de que las pilas estén instaladas correctamente antes de su uso.

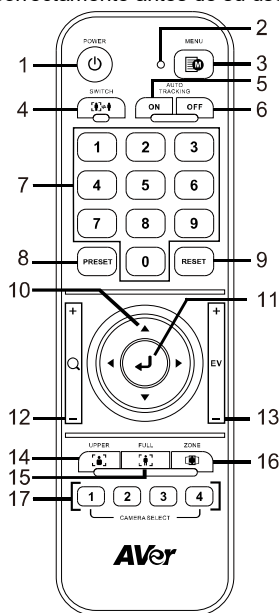

Nombre	Función
(1) Encendido	Enciende la unidad/en reposo/privacidad: <ul style="list-style-type: none"> ■ Pulse una vez para activar el modo de privacidad. Pulse de nuevo para desactivar el modo privacidad. ■ Mantenga pulsado durante 3 segundos para activar el modo en reposo. Pulse de nuevo para desactivar el modo en reposo.
(2) LED del mando a distancia	Estará encendida cuando pulse otros botones.
(3) Menú	Abre y sale del menú OSD. [Nota] DL30 no es compatible con el menú OSD.
(4) Intercambio	Cambia de un presentador a otro presentador.
(5) Seguimiento Auto. Act.	Activa el seguimiento automático.
(6) Seguimiento Auto. Desact.	Desactiva el seguimiento automático.
(7) Botones numéricos	Úselos para configurar la posición preconfig. de 0 - 9.
(8) Preconfig.	El usuario puede usar las siguientes dos formas para configurar la posición preconfigurada: <ol style="list-style-type: none"> a) Pulse “Preconfig.” + “Botón de número (0 ~ 9)” simultáneamente, o b) mantenga pulsado “Preconfig.” y entonces pulse “Botón de número (0 ~ 9)”. La LED del mando a distancia y la LED del botón de la cámara no se encenderán cuando pulse solo el botón Preconfig.
(9) Reiniciar	El usuario puede usar las siguientes dos formas para cancelar la posición preconfigurada: <ol style="list-style-type: none"> a) Pulse “Reiniciar” + “Botón de número (0 ~ 9)” simultáneamente, o b) mantenga pulsado “Reiniciar” y entonces pulse “Botón de número

	(0 ~ 9)'' . La LED del mando a distancia y la LED del botón de la cámara no se encenderán cuando pulse solo el botón Reiniciar.
(10) ▲, ▼, ◀, & ▶	Panorámica e inclinación de la cámara. La velocidad de la panorámica y la inclinación por el mando a distancia es fija. Puede modificar la velocidad de la panorámica y la inclinación usando el navegador web. Para conocer los detalles de configuración del navegador web, consulte el manual del usuario.
(11) Introducir	Después de abrir el menú OSD, confirme la selección o haga una selección en el menú OSD.
(12) Acercar/Alejar Zoom	Acercar/Alejar Zoom. La velocidad de acercar/alejar zoom por el mando a distancia es fija. Puede modificar la velocidad de acercar/alejar zoom usando el navegador web. Para conocer los detalles de configuración del navegador web, consulte el manual del usuario.
(13) EV +/-	Ajuste el nivel EV.
(14) Parte superior del cuerpo	El tamaño del presentador en la pantalla es la parte superior del cuerpo.
(15) Cuerpo completo	El tamaño del presentador en la pantalla es el cuerpo entero.
(16) Zona	Modo Zona.
(17) Seleccionar Cámara	Botones CAM1 a CAM4. Seleccione la cámara que desea operar. Una vez seleccionada una cámara, la LED del botón CAM se encenderá cuando pulse otros botones.

Indicador LED

LED	Estado
Azul (Parpadea cada 2 segundos)	Seguimiento Act.
Azul (Sólido)	Operación Normal y Seguimiento Desact.
Naranja (Parpadeando)	Inicialización de la cámara
Naranja (Sólido)	Modo en espera
Rojo (Parpadeando)	Actualización del Firmware

CaptureShare

CaptureShare es una herramienta de software que puede usar con cámaras para configurar, grabar, realizar streaming, capturar imagen y usar la función de pizarra blanca a través del cable USB. Es una aplicación potente que ayuda a los profesores a convertir las cámaras AVer en una herramienta de colaboración de aprendizaje a distancia más efectiva.

[Nota] Si los profesores necesitan usar la cámara de seguimiento DL como webcam o cámara para enseñanza, usen el cable USB suministrado para conectar la cámara al ordenador, abran la aplicación de colaboración de vídeo como Zoom, Skype o Microsoft® Teams, y seleccione la cámara de seguimiento DL para la fuente de vídeo.

Configuración de la dirección IP

La configuración predet. de las cámaras DL es con el DHCP activado.

■ Si hay un entorno DHCP

1. Conecte su cámara a internet y espere a que su cámara obtenga la dirección IP.
2. Desde su servidor, puede encontrar la dirección IP de su nueva cámara.
3. Si es necesario, modifique la dirección IP.

■ O si lo desea puede configurarla usted mismo

1. Uso el mando a distancia y pulse el botón "8" ocho veces para cambiarla a modo IP estática.
2. La IP predeterminada de la cámara será configurada en 192.168.1.168.
3. Configure su ordenador con el IP estática 192.168.1.x y escriba 192.168.1.168 en su navegador web para acceder a la cámara.

AVer PTZ Management

Cuando su cámara está configurada en la red, puede descargarse nuestro software gratuito de gestión y control de cámaras AVer PTZ Management. Este software le permite controlar por completo los dispositivos en ordenadores y portátiles con Windows. Y ofrece un control cómodo y simultáneo de hasta 128 cámaras.

Panel de control AVer PTZ

El panel de control AVer PTZ le ofrece todo el control básico y la configuración relevante de sus cámaras de seguimiento y aprendizaje a distancia AVer. El panel de control AVer PTZ le ofrece el acceso al vídeo en directo y al streaming de audio de sus cámara en la pantalla del iPad, además de permitirle controlar la captura de la cámara y las funciones PTZ. Incluso puede activar o desactivar funciones de seguimiento como el Presentador o el modo Zona, así como almacenar y recopilar hasta 256 posiciones preconfiguradas.

Nuestros desarrolladores están trabajando continuamente para crear nuevas configuraciones avanzadas que conviertan a esta aplicación en un sustituto perfecto del mando físico.

Advertencia:

Este dispositivo es un producto de Clase A. Este producto puede causar interferencias de radio en un entorno doméstico, en cuyo caso es posible que el usuario deba tomar las medidas pertinentes.

REMARQUES

LES CARACTÉRISTIQUES SONT SUSCEPTIBLES DE MODIFICATIONS SANS AVIS PRÉALABLE. LES INFORMATIONS CONTENUES DANS LE PRÉSENT DOCUMENT DOIVENT ÊTRE CONSIDÉRÉES COMME N'AYANT QU'UNE VALEUR DE RÉFÉRENCE.

ATTENTION

Risque d'explosion si la batterie est remplacée par une autre de type incorrect. La mise au rebut des batteries usagées doit se faire selon les instructions.

COPYRIGHT

©2021AVer Information Inc. Tous droits réservés.

MARQUES COMMERCIALES

« AVer » est une marque commerciale propriété d'AVer Information Inc. Les autres marques commerciales mentionnées dans ce document à seule fin descriptive appartiennent à leurs sociétés respectives.

Ayuda Adicional

Para preguntas frecuentes, soporte técnico y descargas de software y manuales de instrucciones, visite:

Centro de descargas: <https://www.avereurope.com/download-center>

Soporte técnico: <https://www.avereurope.com/technical-support>







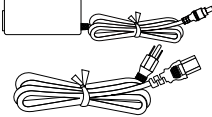
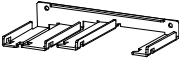

Información de contacto**Global**

AVer Information Inc.
<https://www.aver.com>
8F, No.157, Da-An Rd.
Tucheng Dist.
New Taipei City 23673,
Taiwan
Tel: +886 (2) 2269 8535

Sede europea

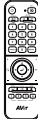
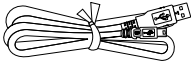
AVer Information Europe B.V.
<https://www.avereurope.com>
Westblaak 140, 3012KM
Rotterdam, Netherlands
Tel: +31(0)10 7600 550
Soporte técnico:
eu.rma@aver.com

Contenuto della confezione

Unità telecamera	Alimentatore e cavo di alimentazione	Piastra di fissaggio dei cavi	Ferma cavi (x4)
			
Viti M2 x 4 mm (x2)	Guida rapida	Telecomando	Cavo USB
			
Vite da 1/4" - 20, L = 7.5 mm	Manuale utente*	Garanzia*	
			

*Solo per Giappone

Consigli sull'installazione della telecamera (Accessori opzionali)

Per informazioni sugli accessori opzionali, consultare il rivenditore locale.

Montaggio a parete (N. parte 60S5000000AC)

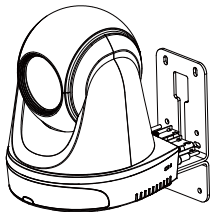

Montaggio a soffitto (N. parte 60S5000000AB)

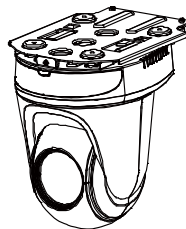

Dimensioni

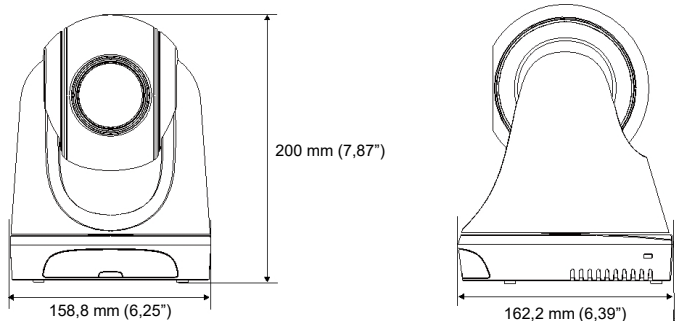

Installazione della piastra di fissaggio del cavo

- 1 Montare la piastra di fissaggio del cavo alla telecamera usando due viti M2 x 4 mm presenti nella confezione.

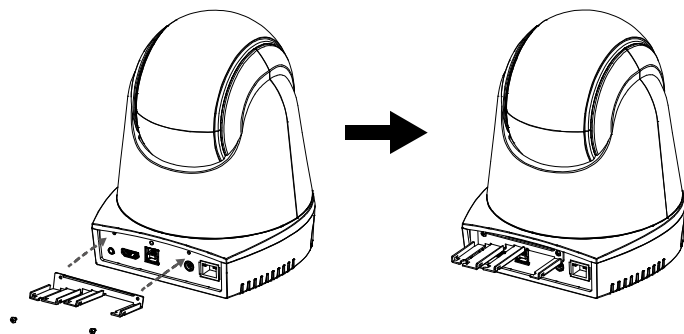

- 2 Collegare i cavi.

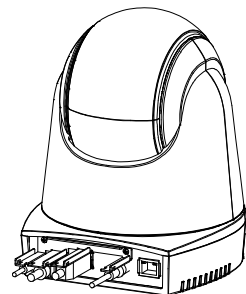

- 3 Usare quattro ferma cavi presenti nella confezione per assicurare i cavi e la piastra di fissaggio dei cavi.

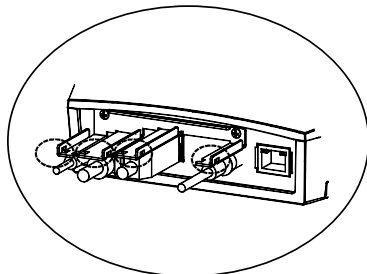

[Nota] DL30 non supporta la porta HDMI.

Collegamenti

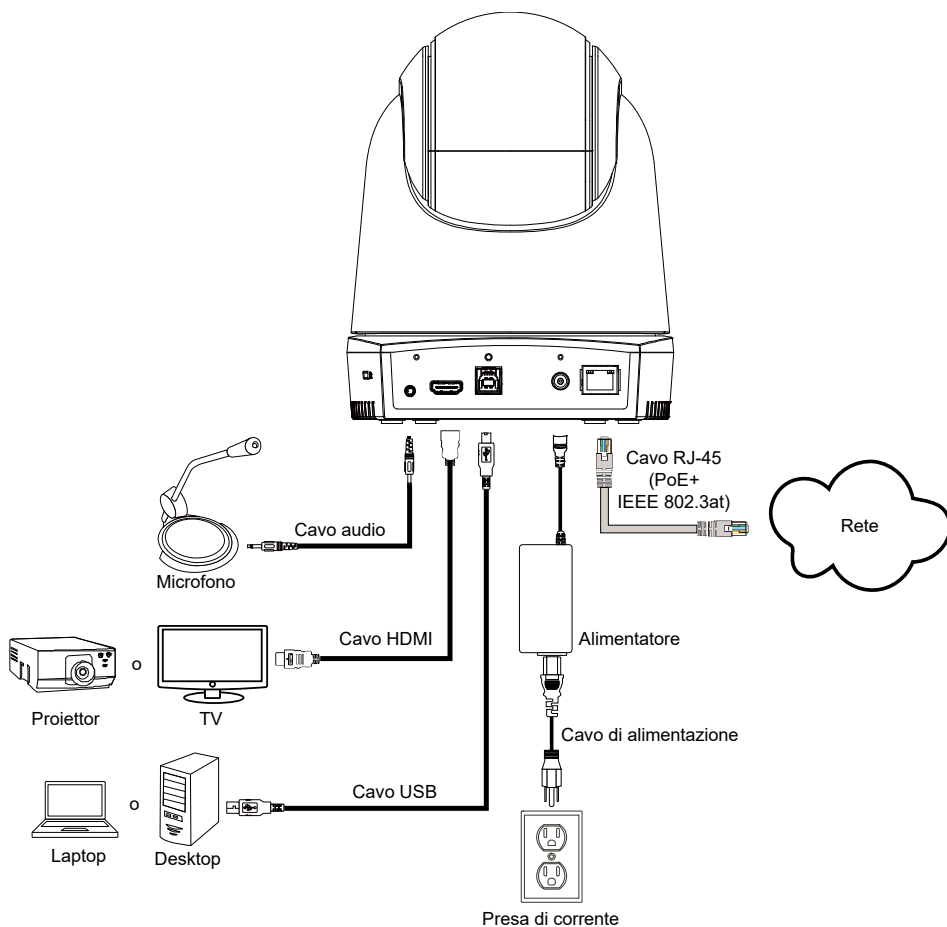

[Nota] DL30 non supporta la porta HDMI.

Telecomando

Per il telecomando sono necessarie due batterie "AAA". Assicurarsi che le batterie siano inserite correttamente prima dell'uso.

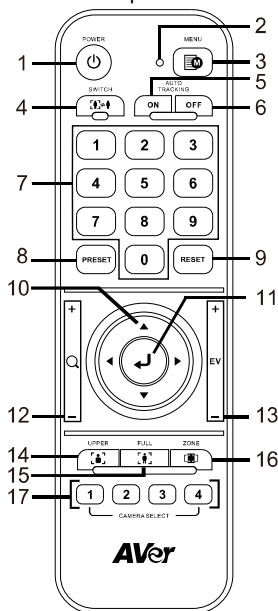

Nome	Funzione
(1) Accensione	<p>Per accendere l'unità/standby/privacy:</p> <ul style="list-style-type: none"> ■ Premere una volta per attivare la modalità privacy. Premere nuovamente per disattivare la modalità privacy. ■ Tenere premuto per 3 secondi per attivare la modalità standby. Premere nuovamente per disattivare la modalità standby.
(2) LED telecomando	Si attiva quando vengono premuti altri pulsanti.
(3) Menu	Per aprire e chiudere il menu OSD. [Nota] DL30 non supporta il menu OSD.
(4) Scambio	Per passare da un presentatore a un altro.
(5) Attiva tracciatura automatica	Per attivare la tracciatura automatica.
(6) Disattiva tracciatura automatica	Per disattivare la tracciatura automatica.
(7) Pulsanti numerici	Usare per impostare le posizioni di preimpostazione 0 ~ 9.
(8) Preimpostazione	<p>Per impostare la posizione predefinita è possibile usare i seguenti due modi:</p> <p>a) premere contemporaneamente "Preset" + "Tasto numero (0 ~ 9)", oppure</p> <p>b) tenere premuto "Preset" e premere un "Tasto numero (0 ~ 9)".</p> <p>Il LED telecomando e il LED pulsante telecamera non si illuminano se viene premuto solo il pulsante Preimpostazione.</p>
(9) Reset	<p>Per annullare la posizione predefinita preconfigurata è possibile usare i seguenti due modi:</p> <p>a) premere contemporaneamente "Reset" + "Tasto numero (0 ~ 9)", oppure</p> <p>b) tenere premuto "Reset" e premere un "Tasto numero (0 ~ 9)".</p> <p>Il LED telecomando e il LED pulsante telecamera non si illuminano se viene premuto solo il pulsante Reset.</p>

(10) ▲, ▼, ◀, & ▶	Panoramica e inclinazione della telecamera. La velocità di Panoramica/Inclinazione mediante il telecomando è fissa. La velocità di panoramica/inclinazione può essere modificata utilizzando il browser Web. Per ulteriori informazioni sul browser Web, consultare il Manuale utente.
(11) Invio	Una volta aperto il menu OSD, confermare o eseguire una selezione nel menu OS.
(12) Zoom avanti/indietro	Zoom avanti/indietro. La velocità dello zoom avanti/indietro mediante il telecomando è fissa. La velocità dello zoom avanti/indietro può essere modificata utilizzando il browser Web. Per ulteriori informazioni sul browser Web, consultare il Manuale utente.
(13) EV +/-	Regolazione del livello EV.
(14) Parte superiore del corpo	La dimensione del presentatore sullo schermo è la parte superiore del corpo.
(15) Corpo intero	La dimensione del presentatore sullo schermo è il corpo intero.
(16) Zona	Modalità zona.
(17) Selezione telecamera	Pulsanti da CAM1 a CAM4. Selezionare la telecamera da utilizzare. Una volta selezionata la telecamera, il LED del pulsante CAM si accende quando si premono altri pulsanti.

Indicatore LED

LED	Stato
Blu (Lampeggia ogni 2 secondi)	Tracciatura attiva
Blu (Fisso)	Funzionamento normale e tracciatura disattivata
Arancione (Lampeggiante)	Inizializzazione telecamera
Arancione (Fisso)	Modalità standby
Rosso (Lampeggiante)	Aggiornamento firmware

CaptureShare

CaptureShare è uno strumento software che può essere utilizzato con la telecamera per configurare, registrare, trasmettere, acquisire immagini e usare la funzione lavagna bianca mediante il cavo USB. È una potente applicazione che aiuta gli insegnanti a trasformare le telecamere AVer in uno strumento di collaborazione per l'apprendimento a lunga distanza.

[Nota] Se gli insegnanti devono usare una telecamera con tracciatura DL come una webcam o telecamera per l'insegnamento, possono usare il cavo USB in dotazione per collegare la telecamera al computer, aprire un'applicazione di collaborazione video come Zoom, Skype, o Microsoft® Teams, e scegliere una telecamera di tracciatura DL per la sorgente video.

Configurazione dell'indirizzo IP

L'impostazione predefinita della telecamera DL è DHCP attivo.

■ Se è disponibile un ambiente DHCP

1. Collegare la telecamera a Internet e attendere che la telecamera ottenga l'indirizzo IP.
2. L'indirizzo IP della nuova telecamera è disponibile sul server.
3. Se necessario, modificare l'indirizzo IP.

■ Oppure, è possibile configurarlo autonomamente

1. Usare il telecomando e premere "8" otto volte il pulsante per passare alla Modalità IP statico.
2. L'IP predefinito per la telecamera sarà impostato su 192.168.1.168.
3. Configurare il computer con l'IP statico 192.168.1.x e digitare 192.168.1.168 nel browser Web per accedere alla telecamera.

AVer PTZ Management

Una volta configurata in rete la telecamera, è possibile scaricare il nostro software gratuito di gestione e controllo della telecamera, AVer PTZ Management. Questo software consente il controllo completo del dispositivo su PC e laptop Windows. Offre inoltre un controllo comodo e simultaneo di fino a 128 telecamere.

Pannello di controllo AVer PTZ

Il Pannello di controllo AVer PTZ mette a disposizione tutti i controlli di base e le impostazioni pertinenti delle telecamere di tracciatura per l'apprendimento a distanza AVer. Il Pannello di controllo PTZ consente di accedere ai video dal vivo e i flussi audio dalle telecamere sullo schermo di un iPad, consente inoltre di controllare le funzioni di acquisizione e PTZ della telecamera. È anche possibile abilitare o disabilitare le funzioni di tracciatura come Presentatore e Modalità zona, e di salvare o richiamare fino a 256 posizioni di preimpostazione.

I nostri sviluppatori lavorano in modo continuo per creare impostazioni sempre più avanzate per rendere l'applicazione un perfetto sostituto di un telecomando fisico.

Avvertenza:

Questo è un prodotto di classe A. In ambienti domestici, il dispositivo può provocare interferenze radio; in questo caso è opportuno prendere le adeguate contromisure.

REMARQUES

LES CARACTÉRISTIQUES SONT SUSCEPTIBLES DE MODIFICATIONS SANS AVIS PRÉALABLE. LES INFORMATIONS CONTENUES DANS LE PRÉSENT DOCUMENT DOIVENT ÊTRE CONSIDÉRÉES COMME N'AYANT QU'UNE VALEUR DE RÉFÉRENCE.

ATTENTION

Risque d'explosion si la batterie est remplacée par une autre de type incorrect. La mise au rebut des batteries usagées doit se faire selon les instructions.

COPYRIGHT

©2021AVer Information Inc. Tous droits réservés.

MARQUES COMMERCIALES

« AVer » est une marque commerciale propriété d'AVer Information Inc. Les autres marques commerciales mentionnées dans ce document à seule fin descriptive appartiennent à leurs sociétés respective

Altro Aiuto

Per Domande tecniche, assistenza tecnica, download di software e manuale di istruzioni, invitiamo a visitare:

Centro download: <https://www.avereurope.com/download-center>

Assistenza tecnica: <https://www.avereurope.com/technical-support>



Informazioni di contatto**Dal mondo**

AVer Information Inc.
www.aver.com
8F, No.157, Da-An Rd.
Tucheng Dist.
New Taipei City 23673,
Taiwan
Tel: +886 (2) 2269 8535

European Headquarters

AVer Information Europe B.V.
<https://www.avereurope.com>
Westblaak 140, 3012KM
Rotterdam, Netherlands
Tel: +31(0)10 7600 550
Assistenza tecnica:
eu.rma@aver.com

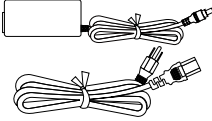
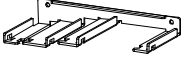
패키지 내용물

<p>카메라 유닛</p>	<p>전원 어댑터 및 전원 코드</p>	<p>케이블 고정 플레이트</p>	<p>케이블 타이(x4)</p>
			
<p>M2 x 4 mm 나사(x2)</p>	<p>빠른 시작 가이드</p>	<p>리모컨</p>	<p>USB 케이블</p>
			
<p>1/4"-20, L=7.5mm 나사</p>	<p>사용 설명서*</p>	<p>보증서*</p>	
			

*일본 전용

카메라 마운트 추천(옵션 액세서리)

옵션 액세서리에 대한 자세한 내용은 지역 내 대리점에 문의하십시오.

벽면 마운트(부품# 60S5000000AC)

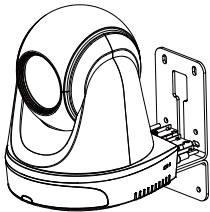

천장 마운트(부품#60S5000000AB)

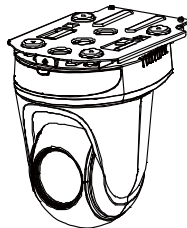

치수

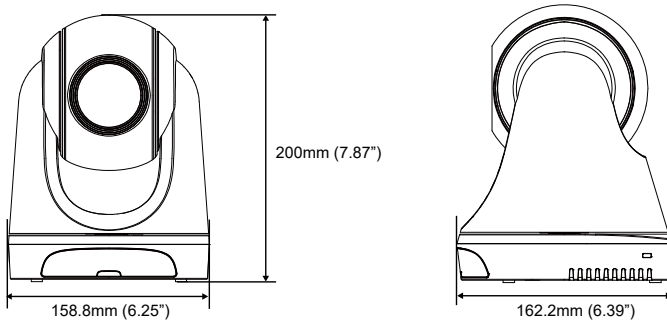

케이블 고정 플레이트 설치

- ① 패키지에 포함된 M2 x 4mm 나사 두 개를 이용하여 케이블 고정 플레이트를 카메라에 고정합니다.

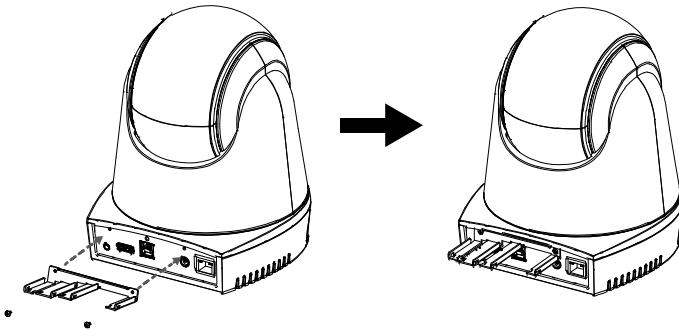

- ② 케이블을 연결합니다.

- ③ 플레이트를 고정합니다.

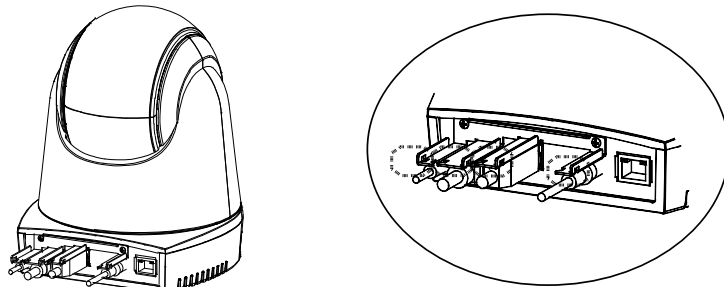

[참고] DL30 은 HDMI 포트를 지원하지 않습니다

연결

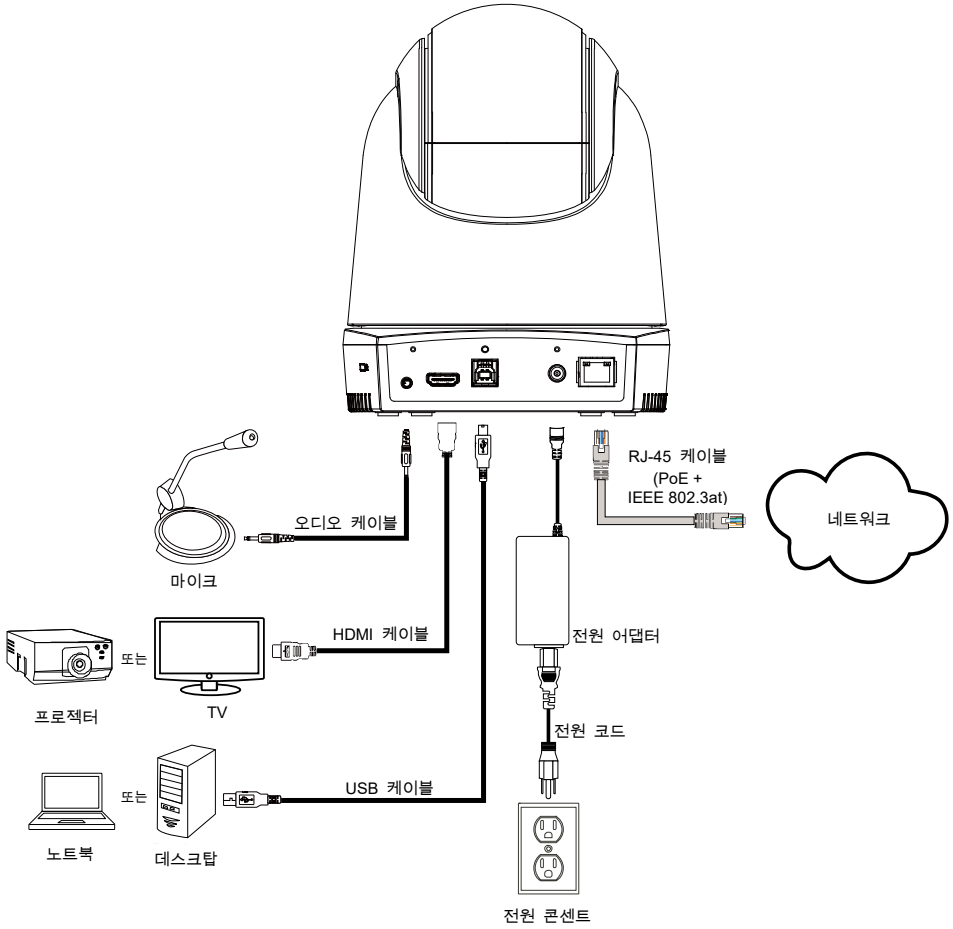

[참고] DL30 은 HDMI 포트를 지원하지 않습니다.

리모컨

리모컨은 두 개의 “AAA” 사이즈 배터리가 필요합니다. 사용하기 전에 배터리가 올바르게 장착되었는지 확인하십시오.

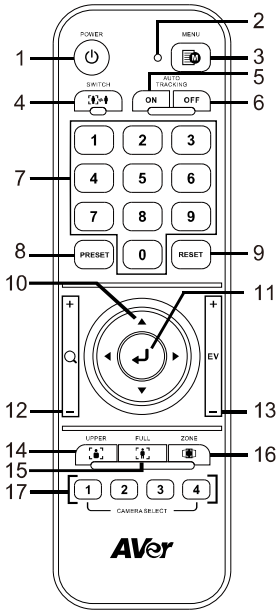

이름	기능
(1) 전원	<p>장치 켜기/대기/프라이버시:</p> <ul style="list-style-type: none"> ■ 한 번 누르면 프라이버시 모드를 켭니다. 다시 누르면 프라이버시 모드를 끕니다. ■ 3 초 동안 길게 누르면 대기 모드로 설정됩니다. 다시 짧게 누르면 대기 모드를 해제합니다.
(2) 리모컨 LED	다른 버튼을 누르면 켜집니다.
(3) 메뉴	<p>OSD 메뉴를 열고 닫습니다.</p> <p>[참고] DL30 은 OSD 메뉴를 지원하지 않습니다.</p>
(4) 스위치	한 발포자에서 다른 발포자로 전환합니다.
(5) 자동 추적 켜짐	자동 추적을 켭니다.
(6) 자동 추적 끄기	자동 추적을 끕니다.
(7) 숫자 버튼	프리셋 위치 0 ~ 9 를 설정하는데 이용됩니다.
(8) 프리셋	<p>사용자는 다음 두 가지 방법을 이용하여 프리셋 위치를 설정할 수 있습니다:</p> <ol style="list-style-type: none"> “프리셋” + “숫자 버튼(0 ~ 9)”을 동시에 누르거나 “프리셋”을 누른 상태에서 “숫자 버튼(0 ~ 9)”을 누릅니다. <p>프리셋 버튼만 누르면 리모컨 LED 및 카메라 버튼 LED 가 켜지지 않습니다.</p>

(9) 리셋	<p>사용자는 아래의 두 가지 방법을 이용하여 사전 구성된 프리셋 위치를 취소할 수 있습니다:</p> <p>사용자는 아래의 두 가지 방법을 이용하여 사전 구성된 프리셋 위치를 취소할 수 있습니다:</p> <p>a) “리셋” + “숫자 버튼(0 ~ 9)”을 동시에 누르거나</p> <p>b) “리셋”을 누른 상태에서 “숫자 버튼(0 ~ 9)”을 누릅니다.</p> <p>리셋 버튼만 누르면 리모컨 LED와 카메라 버튼 LED가 켜지지 않습니다.</p>
(10) ▲, ▼, ◀, & ▶	<p>카메라 팬 및 틸트. 리모컨에 의한 팬/틸트 속도가 고정됩니다. 웹 브라우저를 이용하여 팬/틸트 속도를 변경할 수 있습니다. 자세한 웹 브라우저 설정은 사용 설명서를 참조하십시오.</p>
(11) 입력	<p>OSD 메뉴를 연 다음 선택을 확인하거나 OSD 메뉴에서 선택을 하십시오.</p>
(12) 줌 인/아웃	<p>줌 인/아웃. 리모컨에 의한 줌 인/아웃 속도가 고정됩니다. 웹 브라우저를 이용하여 줌 인/아웃 속도를 변경할 수 있습니다. 자세한 웹 브라우저 설정은 사용 설명서를 참조하십시오.</p>
(13) EV +/-	<p>EV 레벨 조정.</p>
(14) 상반신	<p>화면 상에 등장하는 발표자 크기는 상반신입니다.</p>
(15) 전신	<p>화면 상에 등장하는 발표자 크기는 전신입니다.</p>
(16) 구역	<p>구역 모드.</p>
(17) 카메라 선택	<p>CAM1 ~ CAM4 버튼. 작동할 카메라를 선택합니다. 카메라가 선택되었을 때 다른 버튼을 누르면 CAM 버튼 LED가 켜집니다.</p>

LED 표시등

LED	상태
파란색(2 초에 한 번씩 깜박임)	추적 켜짐
파란색(켜짐)	정상 작동 및 추적 꺼짐
오렌지색(깜박임)	카메라 초기화
오렌지색(켜짐)	대기 모드
빨간색(깜박임)	펌웨어 업데이트

CaptureShare

CaptureShare 는 카메라와 함께 구성, 기록, 스트리밍, 이미지 캡처, USB 케이블을 통한 화이트보드 기능 이용을 할 수 있습니다. 이것은 교사가 Aver 카메라를 보다 효과적인 원거리 학습 협업 도구로 사용할 수 있도록 도와주는 강력한 애플리케이션입니다.

[참고] 교사가 DL 추적 카메라를 웹캠이나 강의용 카메라로 사용해야 하는 경우, 제공된 USB 케이블을 이용하여 카메라를 컴퓨터에 연결하고 Zoom, Skype 또는 Microsoft® Teams 와 같은 비디오 협업 애플리케이션을 열어서 비디오 소스로 이용할 DL 추적 카메라를 선택합니다.

IP 주소 설정

DL 카메라의 기본 설정은 DHCP 켜짐입니다.

■ DHCP 환경이 있는 경우

1. 카메라를 인터넷에 연결하고 카메라가 IP 주소를 가져올 때까지 기다립니다.
2. 서버에서 새 카메라 IP 주소를 찾을 수 있습니다.
3. 필요할 경우 IP 주소를 수정하십시오.

■ 또는 직접 구성할 수 있습니다

- 1 리모컨을 이용하여 숫자 “8”을 여덟 번 누르면 고정 IP 모드로 전환합니다.
- 2 카메라의 기본 IP 는 192.168.1.168 로 설정됩니다.
- 3 컴퓨터를 고정 IP 192.168.1.x 로 설정한 다음 웹 브라우저에 192.168.1.168 을 입력하여 카메라에 접속합니다.

AVer PTZ Management

네트워크 상에서 카메라 설정이 완료되면 무료 카메라 제어 및 관리 소프트웨어 AVer PTZ Management 를 다운로드할 수 있습니다. 이 소프트웨어를 이용하여 Windows PC 및 노트북 상에서 장치를 완전히 제어할 수 있습니다. 또한 최대 128 대의 카메라를 동시에 편리하게 제어할 수 있습니다.

AVer PTZ 제어판

AVer PTZ 제어판을 이용하여 AVer 원거리 학습 추적 카메라의 모든 기본 제어 기능 및 관련 설정을 제어할 수 있습니다. PTZ 제어판을 통해 iPad 화면 상에서 카메라의 실시간 비디오 및 오디오 스트림에 접속할 수 있으며 카메라의 캡처 및 PTZ 기능을 제어할 수 있습니다.

발표자 또는 구역 모드와 같은 추적 기능을 활성화하거나 비활성화할 수 있고 최대 256 개의 프리셋 위치를 불러올 수 있습니다.

저희 개발자들은 이 애플리케이션이 물리적 리모컨을 완전히 대체할 수 있도록 보다 발전된 설정을 만들어 내기 위해 노력하고 있습니다.

경고:

본 제품은 클래스 A 제품입니다. 이 제품은 가정 환경 내에서 무선 간섭을 일으켜 사용자의 적절한 조치가 필요할 수 있습니다.

사 용 자 안 내 문
이 기기는 업무용 환경에서 사용할 목적으로 적합성평가를 받은 기기로서 가정용 환경에서 사용하는 경우 전자파간섭의 우려가 있습니다.
※ 사용자 안내문은 "업무용 방송통신기자재"에만 적용됩니다.

기종별	사용자안내문
A 급 기기 (업무용 방송통신기자재)	이 기기는 업무용(A 급) 전자파적합기기로서 판매자 또는 사용자는 이 점을 주의하시기 바라며, 가정외의 지역에서 사용하는 것을 목적으로 합니다.

주의:

올바르지 않은 유형의 배터리로 교체할 경우 폭발 위험이 있습니다.
사용된 배터리는 안전하고 올바른 방식으로 폐기하십시오.

저작권

©2021 AVer Information Inc. 판권소유.

도움이 더 필요하실 경우

자주 묻는 질문, 기술 지원, 소프트웨어, 사용 설명서 다운로드는 다음을 방문하십시오.

글로벌: <https://www.aver.com/download-center>

연락처 정보

글로벌

AVer Information Inc.
<https://www.aver.com>
8F, No.157, Da-An Rd.,
Tucheng Dist.,
New Taipei City 23673,
Taiwan
전화: +886 (2) 2269 8535